

Honeywell

EN Portable Evaporative Air Cooler
User Manual
Read and save these instructions before use

FR Rafraîchisseur d'air par évaporation portatif
Mode d'emploi
Lire ces instructions avant l'utilisation et les conserver

ES Enfriador de Aire Evaporativo Portátil
Manual de Instrucciones
Lea y guarde estas instrucciones antes de usar la unidad

NL Draagbare Verdamping Luchtcoolers
Gebruiksaanwijzing
Lees de gebruiksaanwijzing zorgvuldig en bewaar deze goed

DE Tragbare Verdunstungs Luftkühler
Benutzerhandbuch
Lesen sie die anleitung vor dem gebrauch und heben sie sie auf

IT Raffrescatori Evaporativi Portatili
Manuale Utente
Leggere attentamente le istruzioni prima dell'utilizzo dell'apparecchio

SE Portabel Evaporativ Luftkylare
Luftkylare Användarmanual
Läs och spara dessa instruktioner innan användning

DK Transportabel Fordampende Luftkøler
Brugervejledning
Læs og gemme disse instrukser inden brug

FI Siirrettävät Höyrystävät Ilmanjäähdyttimet
Käyttäjän Opas
Lue ohjeet ennen käyttöä ja säästä ne

PL Przenośny Parowy Klimator
Instrukcja obsługi
Przeczytaj i zachowaj tę instrukcję przed użyciem

TR Taınabilir Buharlı Sogutucu Kullanma
Kılavuzu
Kullanmadan önce bu talimatları okuyun ve saklayın

RU Мобильная Климатическая Установка
Руководство пользователя
Прочтите и сохраните эту инструкцию перед использованием

PT Portátil por Evaporação Ventilador do Ar
Manual do Utilizador
Leia e guarde estas instruções antes da utilização

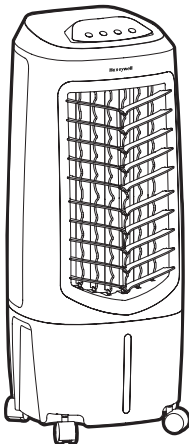

Model / Modèle / Modelo / Modello /
Mallien / Modeller / Modell / Модель :
TC10PE , TC10PCE Series



www.honeywellaircoolers.com
info@honeywellaircoolers.com

PARTS DESCRIPTION

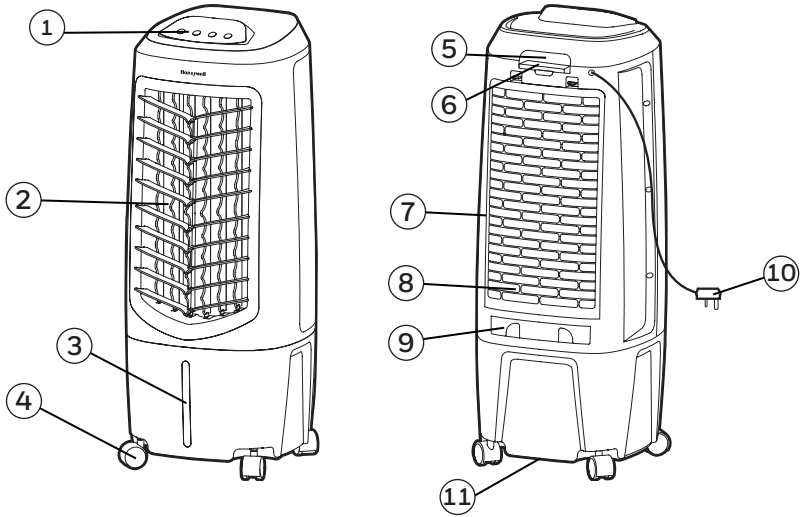

1) Control Panel

2) Louvers

3) Water Level Indicator

4) Casters

5) Handle

6) Remote Control

7) Rear Grill & Mesh Filter

8) Honeycomb Cooling Media

9) Water Fill Door

10) Power Cord & Plug

11) Drain Plug

WARNING -- READ AND SAVE THE AIR COOLER SAFETY & MAINTENANCE GUIDE AND USER MANUAL BEFORE USING THIS PRODUCT. FAILURE TO FOLLOW THESE INSTRUCTIONS MAY DAMAGE AND/ OR IMPAIR ITS OPERATION AND VOID THE WARRANTY. IN CASE THERE IS ANY INCONSISTENCY OR CONFLICT BETWEEN THE ENGLISH VERSION AND ANY OTHER LANGUAGE VERSION OF THE CONTENT OF THIS MATERIAL, THE ENGLISH VERSION SHALL PREVAIL.

CONTROL PANEL

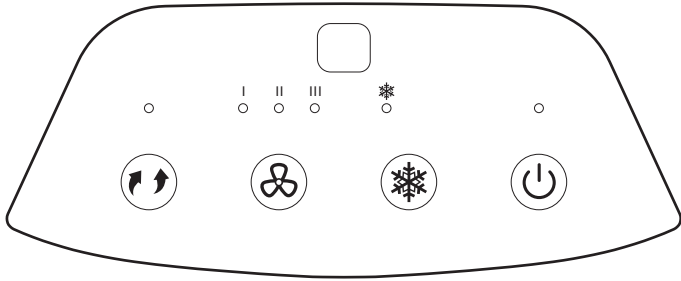

Icons on Display Screen



Power



Swing



Cool



Speed

I = Low

II = Medium

III = High

FUNCTION BUTTONS

POWER

Press the button  to turn the unit on. The cooler will start automatically at medium speed. After a few seconds the speed will switch to low. To turn the unit off, press the button again.

SPEED



Press the SPEED  button repeatedly to change the speed between I - II - III.

SWING

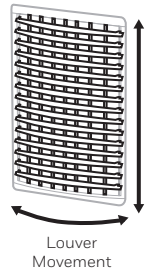
Press the SWING button until  is illuminated on the display. The louvers will begin to move left to right automatically. You can manually adjust the louvers to change vertical air flow.





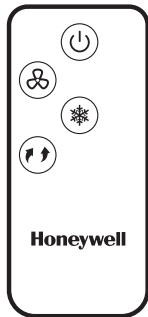

COOL

You must add water before operating the unit in Cool mode. Press  the button until  is illuminated on the display screen. The water pump will operate and you will feel the cooler air after the Honeycomb Cooling Media is completely wet.

REMOTE CONTROL



-  POWER : ON / OFF
-  SPEED : Low / Medium / High
-  COOL : Evaporative Cooling ON / OFF
-  SWING : Controls the motion of the louvers

NOTE:

- The remote control requires a CR2025 (1 x 3V) coin type or equivalent battery for replacement. Open the battery compartment at the back of the remote control and insert the battery inside. Care must be taken to insert the batteries according to the correct polarity (+ / -) markings shown inside the battery compartment.
- Always point the remote control signal transmitter towards the unit when operating. Make sure that the signal path is not obstructed.
- Remove the batteries if the unit is not going to be used for an extended period of time.
- Do not drop the remote control.
- Do not mix different types of batteries such as alkaline, carbon-zinc, or rechargeable batteries.
- Do not mix old and new batteries.
- Do not recharge the battery.
- Exhausted batteries are to be removed from the product and safely disposed of as per local regulations.
- Do not dispose of batteries in fire. Batteries may explode or leak.
- This product contains a lithium button/coin cell battery. If a new or used lithium button/ coin cell battery is swallowed or enters the body, it can cause severe internal burns and can lead to death in as little as 2 hours. Always completely secure the battery compartment. If the battery compartment does not close securely, stop using the product, remove the batteries, and keep it away from children. If you think batteries might have been swallowed or placed inside any part of the body, seek immediate medical attention.
- The batteries shall be disposed of properly, including keeping them away from children.
- Even used batteries may cause injury.

 **WARNING:** Chemical Burn Hazard. Keep batteries away from children.

COOLER LOCATION

Make sure to position the air cooler correctly before you set up and start using the product. Please refer to the COOLER LOCATION section of the separate Safety & Maintenance Guide.

FILLING WITH WATER

CAUTION: Unplug the unit from the electrical socket before emptying or refilling the water tank.

Open the Water Fill Door located on the back of the unit.

The Water Level Indicator is located at the front of the unit. Refill the water tank when water level is low. Do not fill water above the "Max." water level mark to avoid water droplets collecting on the louvers. Check the water level in the tank before running the COOL function. Make sure that the water in the tank is above the minimum water level mark. Running the unit in COOL mode with inadequate water may cause pump failure.

Note: The water capacity refers to the total volume of water that can be contained within the air cooler water tank and water distribution system. The water capacity in the tank at the "Max." indicator level may be lower than the actual water capacity of the air cooler.

WARNING: Do not fill water tank with dirty water or salt water. This can damage the unit and Honeycomb media.

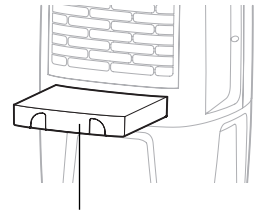

Water Fill Door

LOW WATER ALARM*

The unit is equipped with a low water sensor. In Cooling Mode, when water in the tank is below the minimum level, you will hear a beeping sound and the GREEN LED will flash continuously. The unit will automatically pause evaporative cooling.

Refill the water tank to deactivate the alarm in cooling mode. First switch OFF the unit and unplug from the power outlet. Fill the water tank with water above the minimum water level mark. Plug in and switch ON again.

To deactivate the alarm and continue using the unit as a fan (without evaporative cooling), switch the unit OFF and then ON again. The Low Water Alarm will not activate in Fan only mode. The Low Water Alarm will sound again if the COOL function is activated while the water tank is still empty.

* Applicable for models with Low Water Alarm feature only.

CLEANING & DRAINING THE WATER TANK

Below are instructions on how to clean and maintain your air cooler. If the cooler will not be used for a long period of time, please refer to the STORAGE & MAINTENANCE GUIDELINES located in the separate Safety & Maintenance Guide.

WARNING:

Before cleaning the unit, power OFF the unit and disconnect from the electrical socket.

- Move the unit to a location where the water can be drained. Remove the cap from the drain plug located at the bottom of the unit. Allow the tank to empty.
- Refill the water tank with clean water, up to the maximum level and drain it completely.
- Use a damp cloth to remove the dirt and dust from the surface of the unit. Never use corrosive elements or chemicals to clean this product.
- When the product is not in use, store the unit in a dry place out of direct sunlight.

CLEANING THE MESH FILTER AND HONEYCOMB COOLING MEDIA

WARNING:

Before cleaning the unit, switch the unit OFF and disconnect the power adapter from the unit and electrical socket.

- The appliance is supplied with a Mesh Filter and Honeycomb Cooling Media.
- The Mesh Filter and Honeycomb Cooling Media are located inside the Rear Grill. See Figure 1 for instructions on how to remove them from the unit for cleaning and maintenance.
- Do not run the unit in COOL mode with stale water in the tank. You must empty the water tank and refill with fresh water, especially if the tank has not been cleaned in a long time.
- The cleaning frequency for the Honeycomb media depends on local air and water conditions. In areas where the mineral content of water is high, mineral deposits may build up on the Honeycomb Cooling Media and restrict air flow. Draining the water tank and refilling with fresh water at least once a week will help reduce mineral deposits. If mineral deposits remain on the Honeycomb Cooling Media, the media should be removed and washed under fresh water. The media should be cleaned every two months or sooner, depending on your needs.
- For best results allow the Honeycomb Cooling Media to dry after each use by turning off the cool function 15 minutes before turning the unit off.

Removing the Mesh Filter and Honeycomb Cooling Media:

1. Carefully pull out the rear grill / mesh filter from the cooler.
2. Rinse the rear grill / mesh filter with clean water and let it dry before re-installing to the unit.
3. Carefully pull out the Honeycomb Media from the Honeycomb Frame.
4. Replace or clean media with water and a damp cloth as needed.

WARNING: DO NOT operate the Air Cooler when the Rear Grill is removed from the Air Cooler, or if there is a loose-fitting Rear Grill. Doing so can cause serious injury or dangerous electrical shock.

Figure 1:

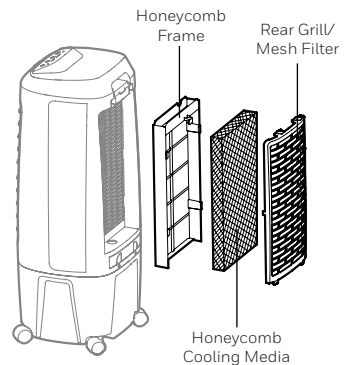

DESCRIPTION DES PIÈCES

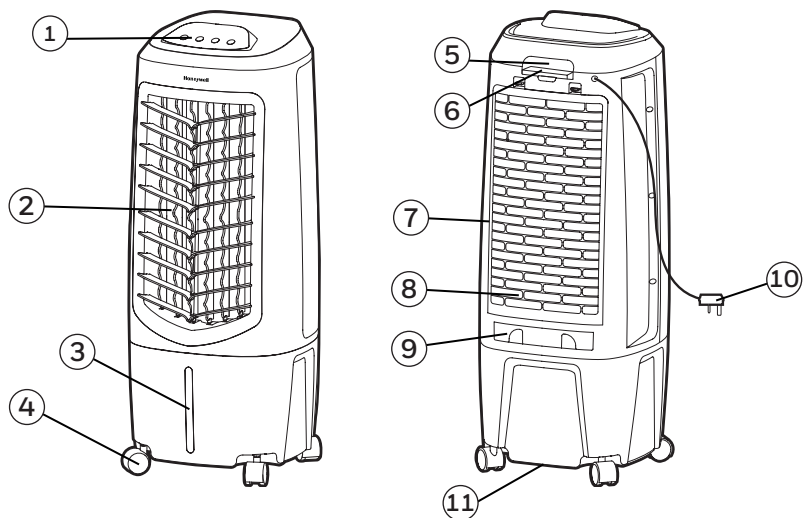

- | | |
|-------------------------------|---|
| 1) Panneau de contrôle | 7) Grille arrière & filter |
| 2) Grilles d'aération | 8) Système de refroidissement en nid d'abeilles |
| 3) Indicateur de niveau d'eau | 9) Porte de remplissage d'eau |
| 4) Roulettes | 10) Cordon électrique & prise |
| 5) Poignée | 11) Bouchon de vidange |
| 6) Télécommande | |

AVERTISSEMENT -- LIRE ET SAUVEGARDER LE GUIDE DE SECURITE ET D'ENTRETIEN ET LE MANUEL D'UTILISATION DU REFROIDISSEUR D'AIR AVANT D'UTILISER LE PRODUIT. NE PAS SUIVRE CES INSTRUCTIONS POURRAIT ENDOMMAGER ET/OU PORTER ATTEINTE A SON FONCTIONNEMENT ET ANNULER LA GARANTIE. EN CAS D'INCOHERENCE OU DE CONFLIT ENTRE LA VERSION ANGLAISE ET TOUT AUTRE VERSION LINGUISTIQUE DU CONTENU DE CE MATERIEL, LA VERSION ANGLAISE PRÉVAUDRA.

PANNEAU DE COMMANDE

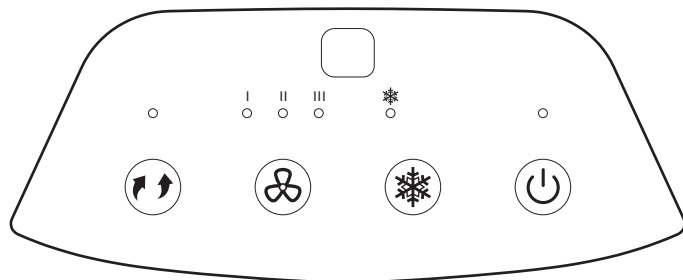

Icônes sur l'écran d'affichage

 Interrupteur

 Vitesse

 Oscillation

I = Faible

 Refroidissement

II = Moyenne

III = Élevée

BOUTONS DE FONCTION



INTERRUPTEUR

Appuyer sur  pour allumer l'unité. Le refroidisseur s'allumera automatiquement à une vitesse moyenne. Après quelques seconds, la vitesse basculera bas faible. Pour éteindre l'unité, appuyer sur le bouton à nouveau.

VITESSE

Appuyer sur le bouton de la  à plusieurs reprises pour changer la vitesse entre I - II - III.

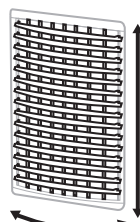

OSCILLATION

Appuyer sur le bouton  jusqu'à ce que l'indicateur d'  soit illuminé sur l'écran d'affichage. Les grilles d'aération commenceront à osciller de gauche à droite automatiquement. Il est possible de régler manuellement les grilles d'aération verticales pour modifier le débit d'air vertical.







Mouvement
des grilles
d'aération

REFROIDISSEMENT

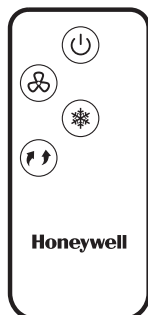
Ajoutez de l'eau avant de faire fonctionner la machine en mode refroidissement.  Appuyer sur le bouton jusqu'à ce que l'indicateur d'  soit illuminé sur l'écran d'affichage. La pompe à eau fonctionnera et vous sentirez l'air frais une fois que le système de refroidissement en nid d'abeilles sera entièrement trempé.

TÉLÉCOMMANDE



| | | |
|---|-----------------|--|
|  | INTERRUPTEUR | : En Marche / Éteindre |
|  | VITESSE | : Faible / Moyenne / Élevée |
|  | REFROIDISSEMENT | : Enfriamiento evaporativo Enc / Apag |
|  | OSCILLATION | : Commande le mouvement des grilles d'aération |

REMARQUE:

- La pile est déjà installée dans la télécommande de votre refroidisseur d'air. Pour la remplacer, il convient de se procurer une pile plate CR2025 (1 x 3V) ou l'équivalent. Ouvrir le compartiment de la pile à l'arrière de la télécommande et insérer une pile plate à l'intérieur. Veiller à respecter l'indication de polarité (+ / -) qui se trouve à l'intérieur du compartiment de pile.
- Lorsque la commande est utilisée, le signal du transmetteur doit toujours être pointé vers l'appareil. Il convient de s'assurer que des objets ne font pas obstacle au signal.
- Enlever les piles si l'appareil ne doit pas être utilisé pendant une période prolongée.
- Ne pas laisser tomber la télécommande.
- Ne pas mélanger les différents types de piles telles que les piles alcalines, carbone-zinc ou rechargeables.
- Ne pas mélanger de vieilles piles avec des neuves.
- Ne pas recharger la batterie.
- Les batteries usagées doivent être éliminées du produit et en toute sécurité éliminées selon les recommandations locales règlements.
- NE PAS jeter les piles au feu car elles peuvent exploser ou fuir.
- Ce produit contient une pile bouton au lithium. L'ingestion ou la pénétration à travers la peau d'une pile lithium, neuve ou usagée, peut causer de graves brûlures internes et entraîner la mort dans un délai de 2 heures. Sécurisez toujours le compartiment à piles. Si le compartiment à piles ne se ferme pas correctement, cessez d'utiliser le produit, retirez les piles et conservez-les hors de portée des enfants. Si vous pensez que les piles peuvent avoir été avalées ou placées à l'intérieur d'une partie du corps, consultez immédiatement un médecin.
- Les cellules doivent être éliminées de manière adéquate, y compris tenues hors de portée des enfants. Even used cells may cause injury.
- Même les cellules usagées peuvent provoquer des blessures.

 **AVERTISSEMENT:** Risque de brûlure chimique. Garder les piles éloignées des enfants.

POSITION DU REFROIDISSEUR D'AIR

Veiller à placer le refroidisseur d'air comme il se doit avant de l'installer et de l'utiliser. Il convient de se reporter à la section POSITION DU REFROIDISSEUR D'AIR (IMPORTANT à LIRE) du Guide de sécurité et d'entretien.

REPLISSAGE

ATTENTION:

Débrancher l'appareil avant de vider ou de remplir le réservoir d'eau.

Ouvrir la Porte de Remplissage d'Eau localise dans le dos de l'unité.

L'indicateur du niveau d'eau se trouve à l'avant de l'unité. Remplir le réservoir d'eau lorsque le niveau d'eau est faible. Ne pas dépasser la marque de niveau pour éviter les gouttelettes d'eau sur les grilles d'aération. Vérifier le niveau d'eau dans le réservoir avant de mettre en marche la fonction REFROIDISSEMENT. S'assurer que l'eau du réservoir dépasse la marque du niveau d'eau minimal. Faire fonctionner l'appareil en mode REFROIDISSEMENT sans la quantité d'eau suffisante peut causer une panne de la pompe.

REMARQUE: La capacité d'eau correspond au volume total d'eau qui peut être contenu dans le réservoir et le système de distribution d'eau du refroidisseur d'air. La capacité d'eau dans le réservoir au niveau de l'indicateur "Max." peut-être inférieure à la capacité d'eau réelle du refroidisseur d'air. del depósito en nivel MAX puede estar por debajo de la capacidad de contención real del enfriador.

AVERTISSEMENT: Ne pas remplir le réservoir d'eau avec de l'eau sale ou de l'eau salée, cela peut endommager le matériel et le Système de refroidissement en nid d'abeilles.

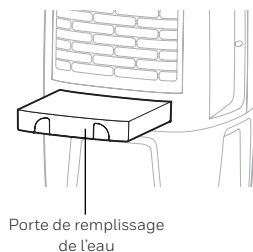

AVERTISSEUR DE BAS NIVEAU D'EAU*

L'appareil est muni d'un capteur de bas niveau d'eau. En mode Refroidissement, lorsque l'eau du réservoir n'atteint plus le niveau minimal, un bip se fait entendre et le symbole Voyant indicateur de RÉSERVOIR VIDE clignote automatiquement. Le refroidissement par évaporation cessera alors automatiquement.

Remplir le réservoir d'eau pour désactiver l'avertisseur en mode REFROIDISSEMENT. Éteindre en premier lieu l'appareil et le débrancher de la prise électrique. Remplir le réservoir d'eau en dépassant la marque de niveau minimal. Brancher et mettre en marche de nouveau.

Pour désactiver l'avertisseur et continuer d'utiliser l'appareil en tant que ventilateur (sans refroidissement par évaporation), éteindre l'appareil et le remettre en marche. En mode VENTILATEUR l'avertisseur de bas niveau d'eau ne s'activera pas. L'avertisseur de bas niveau d'eau retentira de nouveau si la fonction REFROIDISSEMENT est activée alors que le réservoir d'eau est toujours vide.

* S'applique uniquement aux modèles munis de l'avertisseur de bas niveau d'eau.

NETTOYER ET VIDANGER LE RÉSERVOIR D'EAU

Si le refroidisseur n'est pas utilisé pendant une longue période, il convient de se reporter aux DIRECTIVES D'ENTREPOSAGE ET D'ENTRETIEN du Guide de sécurité et d'entretien.

AVERTISSEMENT:

Avant de nettoyer l'appareil, éteignez l'appareil et débranchez-le de la prise électrique.

- Déplacer l'appareil jusqu'à un endroit où l'eau peut être vidangée. Enlever le bouchon de vidange situé dans la partie inférieure de l'appareil. Laisser le réservoir se vider.
- Remplir le réservoir d'eau avec de l'eau propre, jusqu'au niveau maximal, puis le vider complètement.
- Utiliser un chiffon humide pour retirer la saleté et la poussière de la surface de l'appareil. Ne jamais utiliser de produits corrosifs ou chimiques pour nettoyer cet appareil.
- Lorsque le produit n'est pas utilisé, le ranger dans un endroit sec hors de la lumière directe du soleil.

NETTOYAGE DU FILTRE ET DU SYSTÈME DE REFROIDISSEMENT EN NID D'ABEILLES

AVERTISSEMENT:

Avant de nettoyer l'appareil, il convient de l'éteindre, puis de le débrancher de la prise électrique.

- L'appareil est vendu avec un filtre et un système de refroidissement en nid d'abeilles.
- Le filtre et le système de refroidissement en nid d'abeilles se trouvent derrière la grille arrière. Pour savoir comment les retirer de l'appareil en vue de leur nettoyage et de leur entretien, consulter la figure 1.
- Ne pas faire fonctionner l'unité en mode REFROIDISSEMENT quand de l'eau stagnante se trouve dans le réservoir. Vous devez vider l'eau et la remplacer par de l'eau propre, surtout si le réservoir n'a pas été nettoyé depuis longtemps.
- La fréquence de nettoyage du système en nid d'abeilles dépend de l'état de l'eau et de l'air. Dans les régions où l'eau est riche en minéraux, des dépôts peuvent s'accumuler sur le système de refroidissement en nid d'abeilles et nuire à la circulation d'air. Vider le réservoir d'eau et le remplir d'eau propre au moins une fois par semaine contribueront à réduire les dépôts de minéraux. Si les dépôts de minéraux subsistent sur le système de refroidissement en nid d'abeilles, le système devra être retiré et lavé avec de l'eau propre. Le système devra être nettoyé tous les deux mois ou plus souvent, selon le besoin.
- Pour obtenir les meilleurs résultats, laisser sécher le système de refroidissement en nid d'abeilles après chaque utilisation en éteignant la fonction REFROIDISSEMENT pendant 15 minutes avant d'éteindre l'appareil.

Retirer le filtre / le système de refroidissement en nid d'abeilles:

1. Pousser soigneusement les côtés gauche et droit de la grille arrière et la retirer du refroidisseur.
2. Rincez la grille arrière/le filtre à l'eau propre et laissez sécher à l'air libre avant de remettre en place.
3. Coulisser le Nid d'Abeilles hors de l'unité.
4. Nettoyer le système avec de l'eau et un chiffon humide ou le remplacer au besoin.

AVERTISSEMENT: NE PAS UTILISER le refroidisseur d'air lorsque la grille arrière est retirée du refroidisseur d'air ou si la grille arrière ne tient pas en place correctement. Cela peut causer de sérieuses blessures ou de dangereuses décharges électriques.

Figure 1:

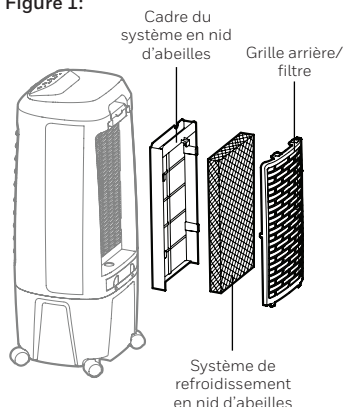

DESCRIPCIÓN DE PARTES

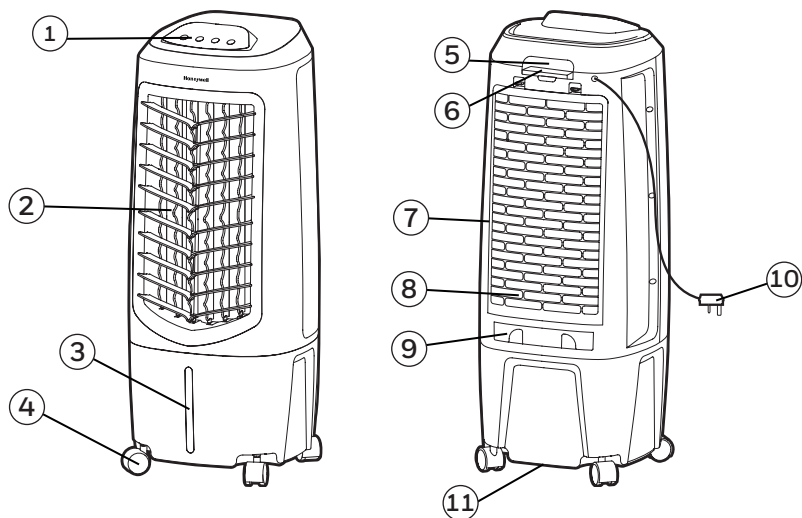

1) Panel de Control

2) Deflectores

3) Indicador de Nivel de Agua

4) Ruedas

5) Manija

6) Control Remoto

7) Rejilla Trasera y Filtro de Malla

8) Filtro de Enfriamiento Honeycomb

9) Puerta de Llenado de Agua

10) Cable de Alimentación y Enchufe

11) Tapón de Agua

ADVERTENCIA -- LEA Y GUARDE LA GUIA DE MANTENIMIENTO Y EL MANUAL DE INSTRUCCIONES ANTES DE USAR ESTE PRODUCTO. EL INCUMPLIMIENTO DE ESTAS INSTRUCCIONES PUEDE DAÑAR Y / O PERJUDICAR SU FUNCIONAMIENTO E INVALIDAR LA GARANTÍA. EN CASO DE EXISTIR ALGUNA DISCREPANCIA O CONFLICTO, EN EL CONTENIDO DE ESTE MATERIAL, ENTRE LA VERSIÓN EN INGLÉS Y LA VERSIÓN EN CUALQUIER OTRO IDIOMA PREVALECERÁ LA VERSIÓN EN INGLÉS.

PANEL DE CONTROL

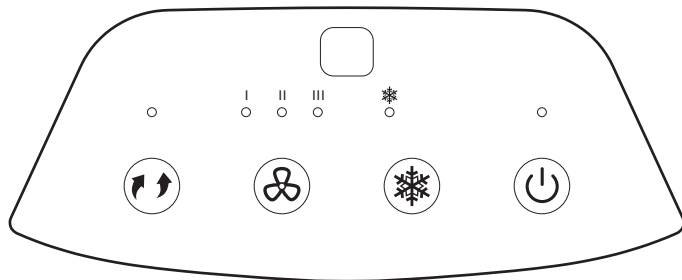

Iconos en la Pantalla Display



Encendido/ Apagado



Velocidad



Oscilación

I = Bajo



Frío

II = Media

III = Alta

BOTONES DE FUNCIONES



ENCENDIDO / APAGADO

Presione el botón  para encender la unidad. El enfriador comenzará automáticamente a funcionar a velocidad media. Después de unos segundos la velocidad cambiará a baja. Para apagar la unidad, presione el botón nuevamente.

VELOCIDAD

Presione el botón  repetidamente para cambiar la velocidad entre I - II - III. La luz indicadora le mostrará la velocidad seleccionada.

OSCILACIÓN

Presione el botón  hasta que el indicador  se ilumina en la pantalla. Las rejillas comenzarán a moverse de izquierda a derecha de forma automática. Se puede ajustar manualmente los deflectores verticales para cambiar el flujo de aire vertical.

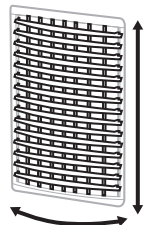





Movimiento de Deflectores

FRÍO

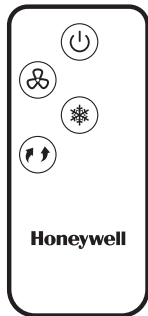
Usted debe agregar agua antes de operar la unidad en el modo Enfriar. Pulse el botón  hasta que se ilumine la luz del indicador en el panel de control. La bomba de agua funcionará y usted sentirá el aire más fresco después de que el filtro de enfriamiento Honeycomb esté completamente mojado.

CONTROL REMOTO



-  ENCENDIDO : Encendido / Apagado
-  VELOCIDAD : Bajo / Media / Alta
-  FRÍO : Encendido / Apagado del modo enfriamiento evaporativo
-  OSCILACIÓN : Controla el movimiento de los deflectores

NOTA:

- El control remoto requiere una CR2025 (1 x 3V) tipo moneda o pila equivalente para su reemplazo. Abra el compartimento para pilas en la parte de atrás del control remoto e inserte una pila. Asegúrese de colocar la pila de acuerdo a la polaridad correcta (+ / -) indicada dentro del compartimento para pilas.
- Siempre apunte el transmisor de señal del control remoto hacia la unidad cuando se opera. Asegúrese de que la ruta de la señal no esté obstruida.
- Retire las pilas si la unidad no se va a utilizar durante un período prolongado de tiempo.
- No deje caer el control remoto.
- No mezcle diferentes tipos de pilas, alcalinas, de carbono-zinc, o pilas recargables.
- No mezcle pilas nuevas con viejas.
- No recargue la batería.
- Las baterías agotadas deben ser removidas del producto y desechadas de forma segura de acuerdo a las regulaciones locales.
- No arrojar las baterías al fuego. Las baterías podrían explotar o derramarse.
- Este producto contiene una batería de botón de litio/ celda de moneda. Si se traga o ingresa al cuerpo una batería de botón de litio/ celda de moneda nueva o usada, puede provocar quemaduras internas graves y puede causar la muerte en tan solo 2 horas. Siempre asegure completamente el compartimento de la batería. Si el compartimento de la batería no se cierra de forma segura, deje de usar el producto, retire las pilas y manténgalo alejado de los niños. Si cree que las baterías pueden haberse tragado o colocado dentro de cualquier parte del cuerpo, busque atención médica inmediata.
- Las baterías se deben eliminar de forma adecuada, incluso manteniéndolas alejadas de los niños.
- Incluso las baterías usadas pueden causar lesiones.

 **ADVERTENCIA:** Riesgo de quemaduras químicas. Mantenga las baterías alejadas de los niños.

UBICACIÓN DEL ENFRIADOR

Asegúrese de colocar el enfriador de aire correctamente antes de configurar y empezar a usar el producto.

Por favor, consulte la sección UBICACION DEL ENFRIADOR de la Guía de seguridad y de mantenimiento separada.

LLENADO CON AGUA

PRECAUCIÓN: Desenchufe la unidad de la toma de corriente eléctrica antes de vaciar o llenar el depósito de agua.

Abra la bandeja de llenado de agua ubicada en la parte de atrás de la unidad.

El indicador de nivel de agua está ubicado en la parte frontal de la unidad. Recargue el tanque de agua cuando el nivel de agua está bajo. No colocar agua por encima de la marca de "Max" del indicador de nivel de agua. Revise el nivel de agua en el tanque antes de poner en funcionamiento el modo Frío.

Nota: La capacidad de agua se refiere a la cantidad total que el depósito de agua y el sistema de distribución del enfriador pueden contener. La capacidad del depósito en nivel MAX puede estar por debajo de la capacidad de contención real del enfriador.

ADVERTENCIA: No llenar con agua sucia o salada. Esto puede dañar la unidad y el panel Honeycomb.



ALARMA DE BAJO NIVEL DE AGUA*

La unidad está equipada con un sensor de bajo nivel de agua. En modo Frío, cuando el tanque de agua está por debajo del nivel mínimo, usted escuchará la alarma y un indicador parpadeará continuamente. La unidad dejará de funcionar en modo enfriamiento evaporativo automáticamente.

Vuelva a llenar el tanque de agua para desactivar la alarma en el modo de Frío. Primero apague la unidad y desenchufe desde la toma de corriente. Llene el depósito de agua con agua por encima de la marca de nivel mínimo de agua. Conecte y encienda de nuevo.

Para desactivar la alarma y continuar usando la unidad como un ventilador (sin refrigeración por evaporación), apague la unidad y vuelva a encenderla. La alarma de bajo nivel de agua no funciona en modo sólo ventilador. La alarma de bajo nivel de agua volverá a sonar si la función Frío se activa mientras que el tanque de agua sigue vacío.

* Aplica únicamente para los modelos con función Alarma bajo nivel de agua.

LIMPIEZA Y VACIADO DEL TANQUE DE AGUA

A continuación se presentan las instrucciones para limpiar y mantener el Enfriador de aire. Si el Enfriador no se usa por un largo período de tiempo, por favor, consulte las instrucciones de almacenamiento y mantenimiento situadas en la Guía de seguridad y de mantenimiento separada.

ADVERTENCIA:

Antes de limpiar la unidad, apague la unidad y desconéctela de la toma de corriente.

- Mueva la unidad a un lugar donde el agua pueda ser drenada. Retire el tapón de drenaje situado en la parte inferior de la unidad. Permita que el tanque se vacíe.
- Vuelva a llenar el tanque de agua con agua limpia hasta el nivel máximo y drene completamente.
- Use un paño húmedo para eliminar la suciedad y el polvo de la superficie de la unidad. Nunca utilice elementos corrosivos o productos químicos para limpiar este producto.
- Cuando el producto no está en uso, almacene la unidad en un lugar seco fuera de la luz solar directa.

LIMPIEZA DEL FILTRO DE MALLA Y FILTRO DE ENFRIAMIENTO HONEYCOMB

ADVERTENCIA:

Antes de limpiar la unidad, apague la unidad y desconecte de la toma de corriente.

- El aparato tiene un Filtro de Malla y un Medio de Enfriamiento Honeycomb.
- El Filtro de Malla y el Medio de Enfriamiento Honeycomb se encuentran dentro de la parrilla trasera. Véase la figura 1 para obtener instrucciones sobre la manera de sacarlos de la unidad para la limpieza y el mantenimiento.
- No haga funcionar la unidad en modo FRIO con agua estancada en el tanque. Debe vaciar el depósito de agua y volver a llenarlo con agua, sobre todo si el tanque no se ha limpiado en mucho tiempo.
- La frecuencia de limpieza de los filtros de enfriamiento Honeycomb depende de las condiciones del aire y del agua local. En las zonas donde el contenido mineral del agua es alto, depósitos minerales pueden acumularse en los filtros de enfriamiento Honeycomb y restringir el flujo de aire. El vaciado del depósito de agua y el relleno de agua fresca por lo menos una vez por semana le ayudará a reducir los depósitos de minerales. Si los depósitos minerales permanecen en el filtro de enfriamiento Honeycomb, los filtros de enfriamiento deben ser retirados y lavados con agua fresca. Los medios de enfriamiento deben limpiarse cada dos meses, o antes, dependiendo de sus necesidades.
- Para obtener los mejores resultados y cuidar el filtro de enfriamiento Honeycomb, deje secar después de cada uso desactivando la función de frío 15 minutos antes de apagar la unidad.

Extracción del filtro de malla/
filtro de enfriamiento Honeycomb:

1. Con cuidado saque la parrilla trasera/filtro de malla del enfriador.
2. Enjuague la parrilla trasera/filtro de malla con agua limpia y déjelo secar antes de reinstalarlo en la unidad.
3. Para liberar el filtro Honeycomb, quitar los tornillos que sujetan el filtro en el marco trasero y deslice el Honeycomb fuera del marco.
4. Reemplace o limpie con agua y un paño húmedo cuando sea necesario.

ADVERTENCIA: NO opere el enfriador de aire cuando la rejilla trasera o marco trasero se retira del enfriador de aire, o si la rejilla o marco trasero están sueltos. Si lo hace, puede causar lesiones graves o una descarga eléctrica peligrosa.

Figura 1:

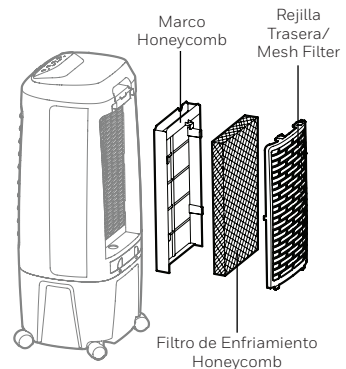

OMSCHRIJVING ONDERDELEN

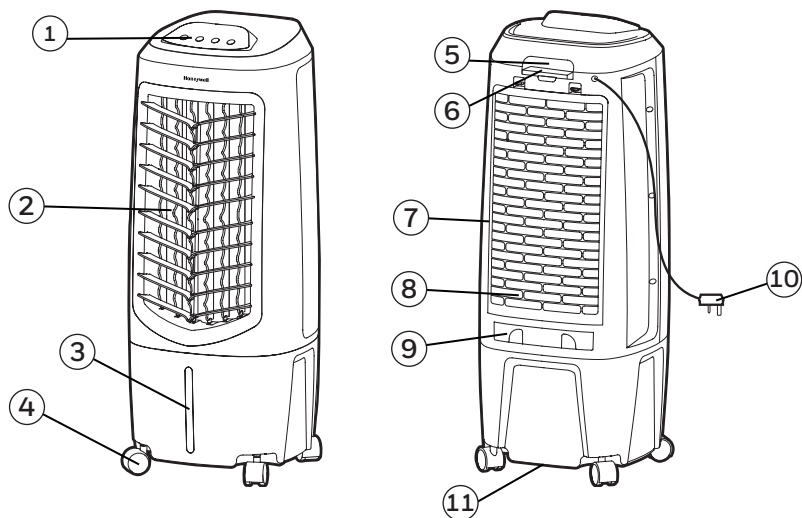

1) Controle paneel

2) Ventilatie

3) Waterniveau indicator

4) Wielen

5) Handvat

6) Afstandsbediening

7) Griglia posteriore & Mesh-filter

8) Honeycomb koeling media

9) Vuldeur water

10) Snoer en stekker

11) Aftapplug

LET OP. LEES EN BEWAAR DE VEILIGHEIDSVORSCHRIFTEN, ONDERHOUDSVORSCHRIFTEN EN DE GEBRUIKSAANWIJZING ALVORENS U DIT PRODUCT GAAT GEBRUIKEN. ALS U DIT NIET DOET EN DE VORSCHRIFTEN NIET IN ACHT NEEMT KAN DIT SCHADE AANRICHTEN AAN HET APPARAAT EN VERVALT UW GARANTIE. ONVERMINDERD HET VOORGAANDE IS DE ENGELSE VERSIE EN INTERPRETATIE GELDIG IN HET GEVAL ER SPRAKE IS VAN EEN CONFLICT OF INCONSISTENTIE TUSSEN DE ENGELSE VERSIE VAN DEZE OVEREENKOMST EN EEN ANDERE, VERTAALDE VERSIE VAN DEZE OVEREENKOMST.

CONTROLE PANEEL

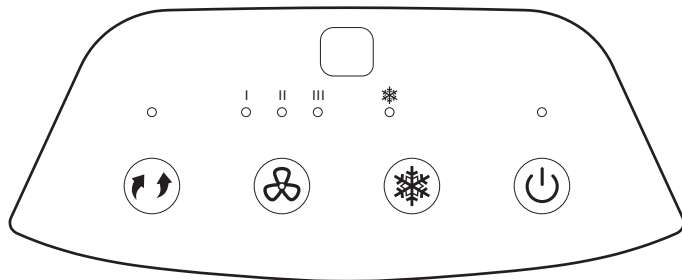

Pictogrammen op display:

 Unit Aan/ Uit

 Draa

 Koel

 Snelheid

I = Laag

II = Medium

III = Hoog

FUNCTIE TOETSEN

UNIT AAN/UIT

Druk op de  knop om het apparaat aan te zetten. De koeler zal automatisch starten bij een medium snelheid. Na een paar seconden zal de snelheid terug vallen naar laag. Om het apparaat uit te schakelen, drukt u nogmaals op de knop.

SNELHEID



Druk op de  toets om de snelheid I - II - III aan te passen.

DRAA

Druk op de  knop totdat  is verlicht op het display. De lamellen zullen automatisch gaan bewegen van links naar rechts. U kunt handmatig de verticale lamellen aanpassen aan door de verticale luchtstroom te veranderen.



KOEL

U moet water toevoegen voordat u de eenheid in KOEL-modus zet. Druk op de  knop totdat het  lampje gaat branden op het bedieningspaneel. De waterpomp zal gaan werken en je zal de koelere lucht voelen nadat de Honeycomb Cooling Media volledig nat is.

AFSTANDSBEDIENING

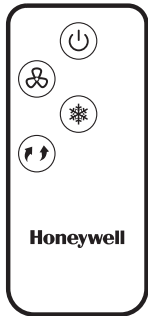

-  UNIT AAN/ UIT : Aan / Uit knop
-  SNELHEID : Laag / Medium / Hoog
-  KOEL : Dampkoeling Aan / Uit
-  DRAA : Regelt de stand van de uitlaat roosters

BELANGRIJK:

- Deze afstandsbediening heeft het type CR2025 (1x3V) of gelijkwaardige batterij nodig. Open de batterijvak aan de achterkant van de afstandsbediening en plaats de batterij erin. Let erop dat u de batterijen volgens de juiste polariteit (+ / -) markering plaatst zoals aan de binnenkant van de batterijvak is weergegeven.
- Richt de afstandsbediening naar het apparaat bij het bedienen. Zorg ervoor dat het signaal pad niet wordt belemmerd.
- Verwijder de batterijen als het apparaat voor een langere periode niet wordt gebruikt.
- Laat de afstandsbediening niet vallen.
- Gebruik geen verschillende soorten batterijen zoals alkaline, koolstof-zink, of oplaadbare batterijen gelijktijdig.
- Mix geen oude en nieuwe batterijen.
- laad de batterij niet op.
- Lege batterijen uit het product worden verwijderd en veilig afgevoerd als per lokale voorschriften.
- Gebruik geen batterijen in het vuur. Batterijen kunnen ontploffen of lekken.
- Dit product bevat een lithium knoop/knoopcel batterij. Als een nieuwe of gebruikte knoopcel batterij wordt ingeslikt of het lichaam ingaat, kan het ernstige interne brandwonden veroorzaken en kan binnen 2 uur tot de dood leiden. Sluit altijd het batterijcompartiment volledig af. Als het batterijcompartiment niet volledig is afgesloten, gebruik het product niet, verwijder de batterijen en houd het buiten het bereik van kinderen. Als u vermoedt dat de batterijen zijn ingeslikt of ergens in het lichaam zijn, schakel dan direct medische hulp in.
- De knoopcellen zullen naar behoren worden weggedaan, met inbegrip van het buiten bereik van kinderen houden.
- Zelfs gebruikte knoopcellen kunnen verwondingen veroorzaken.

⚠ AVERTISSEMENT: Chemische brandwonden gevaar. Houd batterijen buiten bereik van kinderen en huisdieren.

LOCATIE AIRCOOLER

Zorg ervoor dat de lucht koeler op een juiste en veilige positie staat voordat u het het product in gebruik gaat nemen.

Wij verwijzen wij u hiervoor naar hoofdstuk locatie van uw luchtkoeler deel van de Handleiding voor veiligheid en onderhoud.

VULLEN MET WATER

LET OP:

Verwijder de stekker uit het stopcontact voordat u de watertank leeg maakt of vult met water.

Open de Water Vul lade gelegen aan de achterzijde van het toestel.

De indicator voor het Waterniveau bevindt zich aan de achterzijde van het apparaat. Vul het waterreservoir wanneer deze laag is en vul niet boven het maximale niveau. Controleer het waterpeil in de tank voordat u de cool functie aan zet. Zorg er altijd voor dat het waterniveau in de tank boven het minimum ligt om zo problemen met de waterpomp te voorkomen.

OPMERKING: De waterinhoud heeft betrekking op de totale hoeveelheid water die kan worden opgenomen in de luchtkoeler watertank en water distributiesysteem. De watercapaciteit in de tank op de "Max." Indicator niveau kan lager zijn dan de werkelijke waterinhoud van de lucht koeler.

WAARSCHUWING: Vul de watertank niet met vuil water of zout water. Dit kan schade veroorzaken aan de unit en de Honeycomb media.

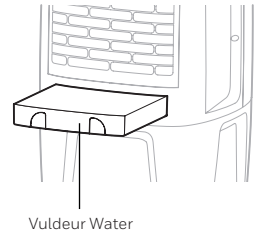

LAAG WATER ALARM*

dit apparaat is uitgerust met een water sensor om water niveau te bepalen. In de koel stand als het waterniveau op een minimum is zult u een piep horen en het zal blijven knipperen. Het apparaat zal automatisch in de pauze stand schakelen.

Vul de watertank om deze piep te deactiveren. Eerst zet u het apparaat uit door in de OFF positie te zetten en haalt u de stekker uit stopcontact. Vul de watertank minimaal boven het minimum niveau en niet boven het maximum niveau. Doe de stekker weer in het stopcontact en druk op de knop ON

Om het alarm uit te schakelen en alleen de ventilator functie te gebruiken (zonder ionisatie functie) zet u het apparaat in de OFF stand en daarna direct weer in de ON stand. Het alarm zal dan niet meer af gaan en het apparaat zal alleen de ventilator functie gebruiken. Als u de Cool stand weer inschakelt en de watertank is op minimaal niveau dan zal het alarm weer af gaan.

* Enkel toepasbaar op modellen waarbij het Laag Water Alarm geïnstalleerd is.

REINIGER EN LEEGMAKEN VAN DE WATERTANK

Hieronder vindt u instructies over hoe te reinigen van uw luchtkoeler en deze te onderhouden. Als de koeler voor een lange periode niet wordt gebruikt verwijzen wij u naar de OPSLAAN & ONDERHOUDSRICHTLIJNEN die zich in de afzonderlijke Handleiding voor veiligheid en onderhoud bevindt.

WAARSCHUWING:

Voordat u het apparaat schoonmaakt, schakelt u het apparaat UIT en trekt u de stekker uit het stopcontact.

- Plaats het apparaat op een plek waar u het water makkelijk kunt verwijderen en verwijder de aftapplug aan de onderkant van de unit en laat de tank volledig leeg lopen.
- Hervul nu de watertank in zijn geheel en laat deze weer volledig leeg lopen.
- Gebruik een vochtige zachte doek om stof en vuil van uw aircooler te verwijderen. Gebruik geen bijtende schoonmaakmiddelen of schoonmaakmiddelen met chemicaliën.
- Als u de aircooler niet gebruikt berg deze dan op in een droge ruimte en vermijd direct zonlicht.

HET MESH-FILTER EN HONEYCOMB-KOELMEDIA REINIGEN

WAARSCHUWING:

alvorens het apparaat te reinigen zet u deze in de OFF stand en verwijderd u de stekker uit het stopcontact.

- Het apparaat is voorzien van een Mesh-filter en Honeycomb-koelmedia.
- Het Mesh-filter en de Honeycomb-koelmedia bevinden zich in het achterste rooster. Zie figuur 1 voor instructies om deze los te maken zodat u deze kunt reinigen en onderhouden.
- Gebruik uw aircooler niet in de cool modus als de watertank vuil is en/of voorzien is van vies en oud water. U laat de watertank eerst leeglopen en vult deze met vers schoon water. Vooral als de tank voor langere tijd niet is schoon gemaakt!
- De reinigingsfrequentie voor de Honeycomb cooling media hangt af van de lokale water kwaliteit. In een omgeving waar het water veel mineralen en kalk bevat kunnen deze zich gaan opbouwen op de Honeycomb cooling media en wordt de luchtstroming hier door beperkt. De watertank leeg laten lopen en vullen met schoon water zal dan zeker 1 x per week nodig zijn om dit tot een minimum te brengen. Als ze zich blijven hechten aan de Honeycomb cooling media dient u ook deze tenminste minimaal 1 maal in de twee maanden te reinigen.
- For best results allow the Honeycomb Cooling Media to dry after each use by turning off the cool function 15 minutes before turning the unit off.

Verwijderen van het Mesh-filter en Honeycomb-koelmedia:

1. Trek het achterste rooster/mesh-filter voorzichtig uit de koeler.
2. Spoel het achterste rooster/mesh-filter schoon met schoon water en laat drogen voordat u het terugplaatst in de eenheid.
3. Trek de Honeycomb-koelmedia voorzichtig uit het Honeycomb-frame.
4. Vervang of reinig media met water en een vochtige doek.

WAARSCHUWING: zet de aircooler niet aan als voor/achter frame verwijderd is of niet helemaal vast zit. Dit kan tot zeer ernstig letsel leiden en een gevaarlijke elektronische schok veroorzaken.

Figuur 1:

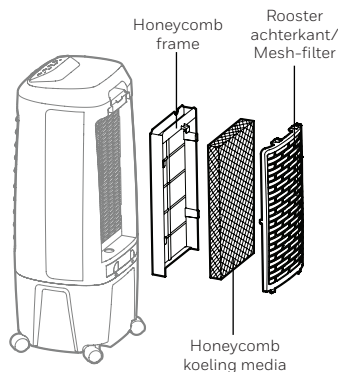

TEIL-BESCHREIBUNG

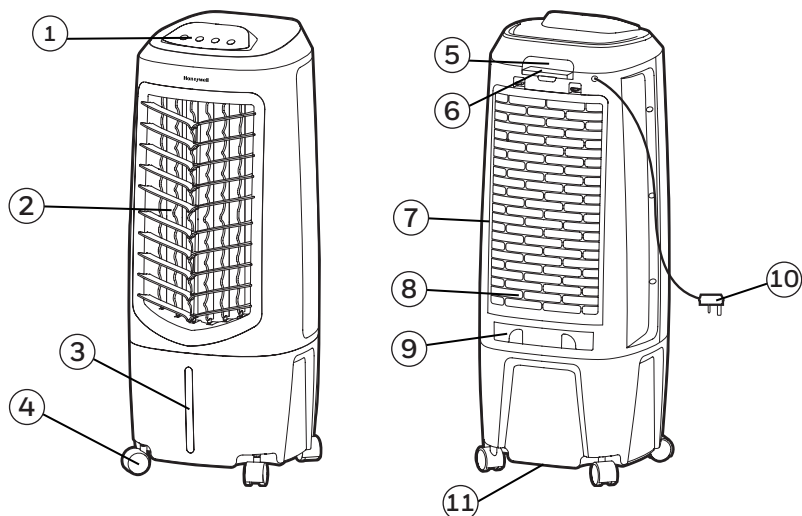

1) Bedienfeld

2) Lüftungsschlitze

3) Wasserstandanzeige

4) Laufrollen

5) Griff

6) Fernbedienung

7) Hinterer Grill & Netzfilter

8) Honeycomb Kühlmittel

9) Wasserfüll-Tür

10) Netzkabel & Stecker

11) Ablasshahn

WARNUNG -- LESEN SIE DIE SICHERHEITS- & WARTUNGSANLEITUNG UND DAS BENUTZERHANDBUCH FÜR DEN LUFTKÜHLER VOR DEM ERSTEN GEBRAUCH. WENN SIE DIE ANLEITUNG NICHT BEFOLGEN, KANN ES ZU SCHÄDEN BEIM BETRIEB UND ZUM WEGFALL DER GARANTIEANSPRÜCHE FÜHREN. SOLLTEN DIE ENGLISCHE UND DIE UNGARISCHE FASSUNG DER UNTERLAGEN VONEINANDER ABWEICHEN, SO HAT DIE ENGLISCHE FASSUNG VORRANG.

BEDIENFELD

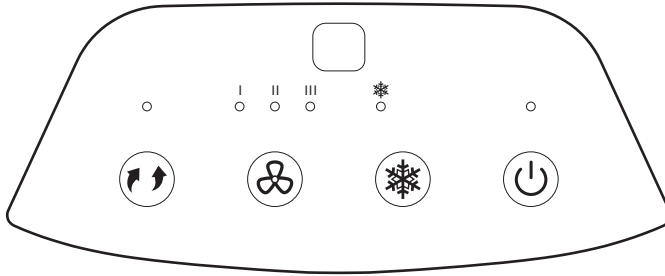

Symbole auf dem Bildschirm

 Anschalten/ Ausschalten

 Geschwindigkeit

 Schwingen

| = Niedrig

 Kühlen

|| = Medium

||| = Hoch

FUNKTIONSKNÖPFE

ANSCHALTEN / AUSSCHALTEN

rücken Sie den Knopf , um die Einheit anzuschalten. Der Kühler beginnt automatisch mit mittlerer Geschwindigkeit. Nach ein paar Sekunden schaltet die Geschwindigkeit auf niedrig. Um die Einheit auszuschalten, drücken Sie erneut den Knopf AUSSCHALTEN.

GESCHWINDIGKEIT



Drücken Sie den Knopf  mehrfach, um zwischen den Geschwindigkeitsstufen I - II - III zu wechseln.

SCHWINGEN

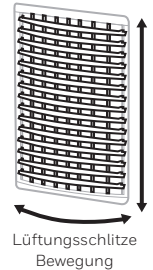
Drücken Sie den Knopf , bis die entsprechende Anzeige erscheint. Die Lüftungsschlitze bewegen sich automatisch beginnen von links nach rechts. Die Einstellung des vertikalen Luftstroms erfolgt manuell, indem Sie die vertikalen Lüftungsschlitze auf die entsprechende Höhe einstellen.





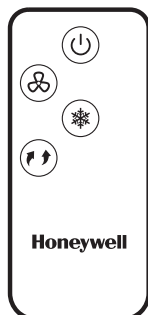

KÜHLEN

Sie müssen Wasser einfüllen, bevor Sie das Gerät im KÜHLEN-Modus betreiben. KÜHLEN Drücken Sie den  Knopf, bis  deuf Bildschirm erscheint. Dadurch wird die Wasserpumpe in Gang gesetzt, und sobald honeycomb Kühlmittel ausreichend befeuchtet wurde, wird die Luft kühler.

FERNBEDIENUNG



- | | | |
|---|-----------------|--|
|  | POWER | : Einschalten / Ausschalten |
|  | GESCHWINDIGKEIT | : Niedrig / Medium / Hoch |
|  | KÜHLEN | : Verdampfungskühlung Ein / Aus |
|  | SCHWINGEN | : Steuert die bewegung der lüftungsschlitze |

HINWEIS:

- Die Fernbedienung benötigt die Batterie CR2025 (1 x 3V) oder einen gleichwertigen den Ersatz. Öffnen Sie das Batteriefach auf der Rückseite der Fernbedienung und legen Sie eine Batterie ein. Achten Sie darauf, dass die Batterien gemäß der richtigen Polarisierungsmarkierungen (+/-) , wie im Batteriefach angezeigt, eingelegt werden.
- Halten Sie den Sender der Fernbedienung in Richtung der Geräts, das Sie bedienen wollen. Stellen Sie sicher, dass der Signalpfad nicht versperrt wird.
- Entfernen Sie die Batterien, wenn Sie das Gerät über einen längeren Zeitraum hinweg nicht verwenden.
- Lassen Sie die Fernbedienung nicht fallen.
- Verwenden Sie nicht gleichzeitig verschiedene Batterie-Arten wie alkalische, Karbon-Zink oder wiederaufladbare Batterien.
- Verwenden Sie nicht gleichzeitig alte und neue Batterien.
- Laden Sie den Akku nicht.
- Leere Batterien müssen aus dem Produkt entfernt werden, und sicher der nach örtlichen behördlichen Vorschriften entsorgt.
- Werfen Sie Akkus nicht ins Feuer. Batterien können explodieren oder auslaufen.
- Dieses Produkt enthält eine Lithium-Knopfzellenbatterie. Wenn eine neue oder gebrauchte Lithium-Knopfzellenbatterie verschluckt wird oder in den Körper gelangt, kann sie schwere innere Verätzungen verursachen, die in nicht einmal 2 Stunden zum Tode führen können. Verschließen Sie das Batteriefach immer komplett. Wenn sich das Batteriefach nicht fest verschließen lässt, stellen Sie den Gebrauch des Produktes ein, entfernen Sie die Batterien und halten Sie diese von Kindern fern. Wenn Sie den Verdacht haben, dass Batterien verschluckt oder in ein Körperteil eingeführt wurden, suchen Sie unverzüglich einen Arzt auf.
- Die Knopfzellenbatterien müssen ordnungsgemäß entsorgt werden und unter anderem von Kindern ferngehalten werden.
- Selbst gebrauchte Knopfzellenbatterien können Verletzungen verursachen.

⚠ WARNUNG: Gefahr von Verätzungen. Batterien von Kindern fernhalten.

POSITIONIERUNG DES KÜHLGERÄTS

Stellen Sie sicher, dass der Luftkühler richtig positioniert ist, bevor Sie das Gerät verwenden. Berücksichtigen Sie dabei bitte das Kapitel POSITIONIERUNG DES KÜHLERS (WICHTIG ZU LESEN), in der Sicherheits-& Wartungsanleitung

FÜLLUNG MIT WASSER

WARNUNG:

Entfernen Sie das Gerät vom Stromanschluss, bevor Sie den Wassertank entleeren oder Nachfüllen.

Öffnen Sie das Wasserfüllfach auf der Rückseite des Geräts.

Die Wasserstandanzeige befindet sich auf der Vorderseite des Geräts. Füllen Sie den Wassertank nach, wenn der Wasserstand niedrig ist. Nicht über "Max. Wasserstand -Markierung" nachfüllen, um Wassertropfen auf Lamellen zu vermeiden. Überprüfen Sie den Wasserstand im Tank, bevor Sie die KÜHLER-Funktion verwenden. Stellen Sie sicher, dass das Wasser im Tank mindestens über der Marke für den minimalen Wasserstand ist. Wenn das Gerät im Modus KÜHLEN betrieben wird und nicht genug Wasser vorhanden ist, kann es zum Versagen der Pumpe kommen.

HINWEIS: Die Wasserkapazität bezieht sich auf die gesamte Wassermenge, die im Wassertank und Wasserverteilungssystem des Luftkühlers enthalten sein kann. Auch bei maximaler Wasserstandsanzeige, kann die Wassermenge im Tank niedriger sein als der tatsächliche Wasserinhalt des Luftkühlers.

AVERTISSEMENT: Ne pas remplir le reservoir d'eau avec de l'eau sale ou de l'eau salée, cela peut endommager le materiel et le Système de refroidissement en nid d'abeilles.

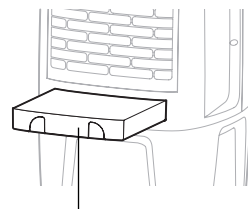

Wasserfüll-Tür

NIEDRIG-WASSERWARNUNG*

Die Einheit ist mit einem Sensor ausgestattet, der vor niedrigem Wasserstand warnt. Sie hören ein akustisches Signal, wenn der Wasserstand im Kühlungsmodus unter den Mindeststand sinkt. Zusätzlich beginnt die Anzeige zu blinken. Das Einheit schaltet automatisch die Verdampfungskühlung aus.

Füllen Sie den Wassertank nach, um den Alarm im Kühlungsmodus zu deaktivieren. Dazu schalten Sie zuerst das Gerät aus und ziehen den Stecker aus der Steckdose. Füllen Sie den Wassertank auf. Stecken Sie den Stecker wieder ein und schalten Sie das Gerät erneut an.

Um die Warnung auszuschalten und das Gerät als Ventilator (ohne Verdampfungskühlung) zu verwenden, schalten Sie die Einheit zunächst AUS und dann wieder EIN. Die niedrige Wasserwarnung wird im Ventilator-Modus nicht aktiviert. Die niedrige Wasserwarnung wird jedoch wieder erklingen, so bald die KÜHLUNGSFUNKTION aktiviert wird, während der Wassertank noch leer ist.

* Nur anwendbar für modelle mit alarmfunktion bei niedrigem wasserstand.

REINIGUNG & TROCKENLEGUNG DES WASSERTANKS

Unten finden Sie die Anleitung, wie Sie Ihren Luftkühler reinigen und warten. Wenn der Kühler für einen längeren Zeitraum nicht verwendet wird, berücksichtigen Sie bitte die Anleitung zur LAGERUNG & WARTUNG in der Sicherheits-& Wartungsanleitung.

WARNUNG:

Bevor Sie das Gerät reinigen, schalten Sie das Gerät aus und trennen Sie es von der Steckdose.

- Bringen Sie das Gerät an einen Ort, an dem das Wasser trocknen kann. Entfernen Sie die Kappe vom Abfluss, der sich an der Unterseite des Geräts befindet. Lassen Sie den Tank leer laufen.
- Füllen Sie den Wassertank mit sauberem Wasser auf und trocknen Sie ihn vollständig.
- Verwenden Sie einen feuchten Lappen, um Schmutz und Staub von der Oberfläche des Geräts zu entfernen. Verwenden Sie nie ätzende Mittel oder Chemikalien, um dieses Produkt zu reinigen.
- Wenn das Gerät nicht im Gebrauch ist, stellen Sie es an einen trockenen Platz außerhalb direkten Sonnenlichts.

REINIGUNG DES NETZFILTERS UND DES HONEYCOMB-KÜHLMITTELS

WARNUNG:

Vor der Reinigung des Geräts, schalten Sie es aus und entfernen Sie den Stecker aus der Steckdose.

- Das Gerät wird mit einem Netzfilter und Honeycomb-Kühlmittel geliefert.
- Der Netzfilter und das Honeycomb-Kühlmittel befinden sich am hinteren Gitter. Siehe Abbildung 1 für Instruktionen, wie man sie aus dem Gerät zwecks Reinigung und Wartung entfernt.
- Starten Sie das Gerät nicht im Kühl-Modus, wenn sich noch altes Wasser im Tank befindet. Sie sollten den Wassertank vorher entleeren und frisch wieder auffüllen, insbesondere Wasser, wenn der Tank lange nicht gereinigt wurde.
- Wie oft Sie das Honeycomb-Mittel reinigen müssen, hängt ab von den Luft- und Wasserbedingungen vor Ort ab. In Gebieten, wo der Mineralinhalte von Wasser hoch ist, können sich Mineralablagerungen auf den Honeycomb-Kühlmitteln entwickeln und den Luftstrom einschränken. Unter diesen Bedingungen muss der Wassertank einmal wöchentlich getrocknet und mit frischem Wasser gefüllt werden, um Mineralablagerungen zu reduzieren. Wenn Mineralablagerungen auf den Honeycomb-Kühlmitteln bleiben, sollte das Mittel unter fließendem Wasser abgewaschen werden. Grundsätzlich sollte das Kühlmittel mindestens alle zwei Monate gereinigt werden.
- Pour obtenir les meilleurs résultats, laisser sécher le système de refroidissement en nid d'abeilles après chaque utilisation en éteignant la fonction REFROIDISSEMENT pendant 15 minutes avant d'éteindre l'appareil.

Entfernen des Netzfilters und Honeycomb-Kühlmittels:

1. Ziehen Sie vorsichtig das hintere Gitter/den Netzfilter aus dem Kühler.
2. Spülen Sie das hintere Gitter/den Netzfilter mit sauberem Wasser und lassen Sie ihn trocknen, bevor Sie ihn wieder im Gerät installieren.
3. Ziehen Sie vorsichtig das Honeycomb-Kühlmittel aus dem Honeycomb-Rahmen.
4. Ersetzen Sie das Kühlmittel oder reinigen Sie es nach Bedarf mit Wasser oder einem feuchten Lappen.

WARNUNG: BETREIBEN Sie den Luftkühler NICHT, wenn der Hintere Grill vom Luftkühler entfernt wurde oder wenn er lose sitzt. Dabei kann es zu ernsthaften Verletzungen oder einen gefährlichen Elektroschlag kommen.

Abbildung 1:

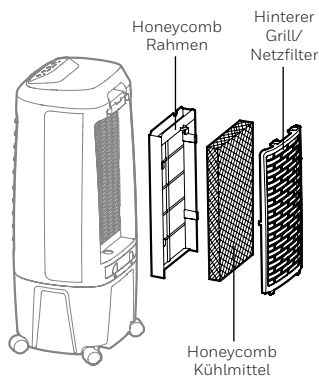

DESCRIZIONE COMPONENTI

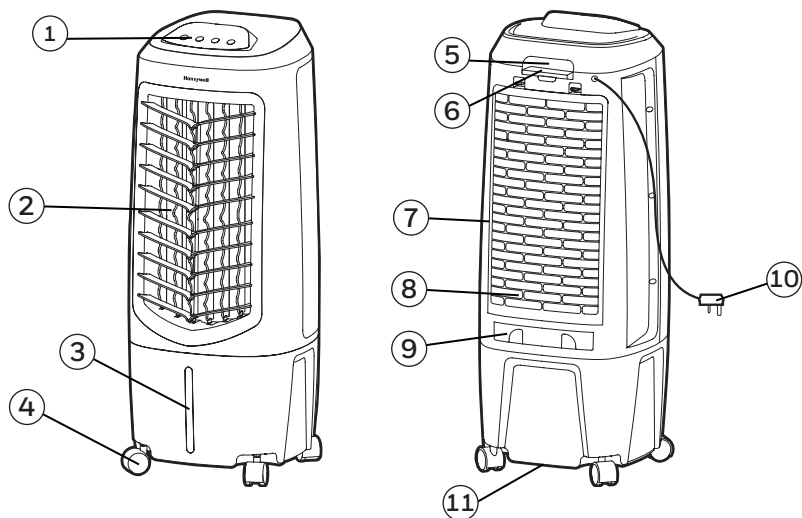

- | | |
|-----------------------------|---|
| 1) Pannello di Controllo | 7) Griglia Posteriore & Filtro con Maglia |
| 2) Alette | 8) Pannello Evaporativo a Nido d'Ape |
| 3) Indicatore Livello Acqua | 9) Portello per Riempimento Acqua |
| 4) Rotelle per Trasporto | 10) Cavo Alimentazione & Spina |
| 5) Maniglia | 11) Tappo di Scarico |
| 6) Telecomando | |

ATTENZIONE -- LEGGERE IL MANUALE DI SICUREZZA E MANUTENZIONE DEL RAFFRESCATORE E IL MANUALE D'USO PRIMA DI UTILIZZARE L'APPARECCHIO. LA MANCATA OSSERVANZA DELLE ISTRUZIONI PUO' CAUSARE INCIDENTI E/O DANNEGGIARE IL SUO CORRETTO FUNZIONAMENTO E INVALIDARE LA GARANZIA. IN CASO DI INCONGRUENZE O DISCREPANZE TRA LA VERSIONE INGLESE E UNA QUALSIASI ALTRA VERSIONE LINGUISTICA DELLA PRESENTE PUBBLICAZIONE, FARÀ FEDE LA VERSIONE INGLESE.

PANNELLO CONTROLLO

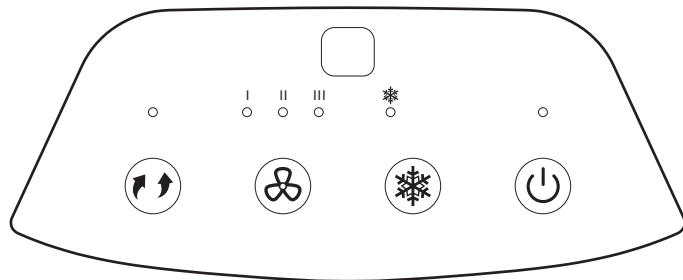

Simboli su Display a Led

 Accensione

 Rotazione

 Raffrescamento

 Velocità

| = Bassa

|| = Media

||| = Alta

TASTI FUNZIONE

ACCENSIONE

Premere il tasto ACCENSIONE  per accendere l'unità. Per spegnere l'unità, premere nuovamente il pulsante. Il sistema di rinfrescamento si avvia automaticamente a velocità media. Dopo pochi secondi la velocità passa in bassa.

VELOCITÀ

Spingere il tasto VELOCITÀ  ripetutamente per cambiare la velocità tra I - II - III.

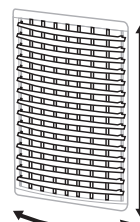

ROTAZIONE

Premere il tasto ROTAZIONE  finché il led corrispondente si illumina sul display. Le alette inizieranno a muoversi automaticamente da sinistra a destra. Le alette verticali possono essere regolate manualmente per modificare il getto d'aria verticale.





Movimento Alette

RAFFRESCAMENTO

Aggiungere acqua prima di avviare il dispositivo in modalità Raffreddamento. Premere il tasto  finché il led  corrispondente si illumina sul display. La pompa dell'acqua andrà in funzione e l'aria si rinfrescherà dopo che il pannello evaporativo sarà completamente bagnato.

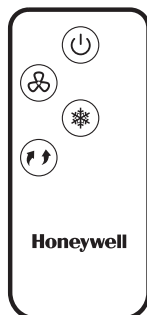
TELECOMANDO



| | | |
|---|----------------|--|
|  | ACCENSIONE | : Accensione / Spegnimento |
|  | VELOCITÀ | : Bassa / Media / Alta |
|  | RAFFRESCAMENTO | : Raffreddamento evaporativo Attivato / Disattivato |
|  | ROTAZIONE | : Controlla il movimento delle alette |

NOTA:

- Utilizzare pile a bottone modello no. CR2025 (1 x 3V) o equivalenti. Aprire l'alloggiamento della batteria situato nel lato posteriore dell'area di controllo remoto. Inserire la batteria prestando attenzione alle indicazioni sulla corretta polarità (+ / -) presenti all'interno dell'alloggiamento.
- Puntare sempre il telecomando in direzione dell'apparecchio. Per un corretto funzionamento del telecomando assicurarsi che il percorso del segnale non sia ostacolato.
- Rimuovere la batteria se l'apparecchio non viene utilizzato per un lungo periodo di tempo.
- Non far cadere il telecomando.
- Non mischiare batterie di diversi tipi come alcaline, zinco-carbone oppure ricaricabili.
- Non mischiare batterie vecchie e nuove.
- Non ricaricare le batterie.
- Le batterie scariche devono essere rimosse dall'apparecchio, raccolte separatamente e consegnate ad un adeguato punto di raccolta delle pile.
- Se le batterie sono danneggiate, si potrebbe incorrere nel rischio di combustione o esplosione.
- Questo prodotto contiene una batteria bottone/moneta al litio. In caso una batteria bottone/moneta al litio nuova o usata venisse ingerita o entrasse nel corpo, potrebbe causare ustioni interne e portare alla morte in sole 2 ore. Mettere sempre in sicurezza il vano batterie. Se il vano batterie non è chiuso saldamente, smettere di utilizzare il prodotto, rimuovere le batterie e tenerlo fuori dalla portata dei bambini. Se si pensa che le batterie potrebbero essere state inghiottite o entrate in contatto con qualsiasi parte interna del corpo, consultare immediatamente un medico.
- Le batterie devono essere smaltite correttamente, e tenute lontane dalla portata dei bambini.
- Anche le batterie usate possono causare lesioni.

 **ATTENZIONE:** Pericolo di ustione chimica. Tenere le batterie lontane dalla portata dei bambini.

UBICAZIONE RAFFRESCATORE

Assicurarsi di posizionare il raffrescatore correttamente prima dell'installazione e dell'uso dell'apparecchio.

Leggere la sezione POSIZIONAMENTO RAFFRESCATORE del manuale Sicurezza & Manutenzione.

RIEMPIMENTO SERBATOIO

ATTENZIONE:

Rimuovere la spina dell'apparecchio dalla presa elettrica prima di riempire o svuotare il serbatoio.

Aprire il Vassoio di Riempimento dell'Acqua che si trova nella parte posteriore dell'apparecchio.

L'indicatore del livello dell'acqua si trova sulla parte frontale dell'apparecchio. Riempire il serbatoio quando il livello dell'acqua è basso. Non oltrepassare il segno "Max". Controllare il livello dell'acqua nel serbatoio prima di avviare la funzione COOL. Assicurarsi che l'acqua sia al di sopra del livello minimo. L'avvio dell'apparecchio in modalità COOL con acqua insufficiente può causare la rottura della pompa.

NOTA: La capacità d'acqua si riferisce al volume totale dell'acqua che può essere contenuta all'interno del serbatoio e del sistema di distribuzione dell'apparecchio. Il livello dell'acqua indicato sulla tacca MAX del serbatoio potrebbe essere inferiore alla capacità effettiva dell'apparecchio.

ATTENZIONE: Riempire il serbatoio con acqua pulita; le impurità possono danneggiare l'unità e il supporto a nido d'ape.

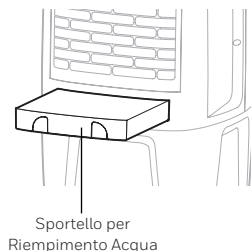

SENSORE ACQUA INSUFFICIENTE*

L'apparecchio è dotato di un sensore che segnala la presenza di poca acqua. In Modalità Cool, quando l'acqua nel serbatoio è al di sotto del livello minimo, si attiva un beep e il lampeggia continuamente. L'apparecchio si blocca automaticamente.

Riempire il serbatoio di acqua per disattivare l'allarme in modalità raffrescamento. Prima spegnere l'apparecchio e staccare la spina dalla presa elettrica. Riempire il serbatoio di acqua al di sopra del segnale che indica il livello minimo dell'acqua. Inserire nella presa e accendere.

Per disattivare l'allarme e continuare ad usare l'apparecchio come ventilatore (senza raffrescamento evaporativo), spegnere e riaccendere l'apparecchio. Il sensore dell'acqua non si attiva in modalità Ventilazione. Si attiverà nuovamente se viene attivata la funzione COOL mentre il serbatoio è ancora vuoto.

* Applicabile soltanto ai modelli con la funzione di Allarme di Acqua Insufficiente.

PULIZIA & DRENAGGIO DEL SERBATOIO

Nel paragrafo successivo sono descritte le istruzioni per la pulizia e la manutenzione ordinaria del raffrescatore. Se il raffrescatore non viene utilizzato per un lungo periodo, si prega di fare riferimento alle LINEE GUIDA della CONSERVAZIONE & MANUTENZIONE all'interno del manuale Sicurezza & Manutenzione.

ATTENZIONE:

Prima di pulire l'unità, spegnere l'unità e scollegarla dalla presa elettrica.

- Posizionare l'apparecchio in un luogo in cui l'acqua può essere drenata. Rimuovere il tappo di scarico che si trova alla base dell'apparecchio. Lasciare che il serbatoio si svuoti completamente.
- Riempire il serbatoio di acqua pulita e scaricarla completamente.
- Usare un panno umido per rimuovere lo sporco e la polvere dalla superficie dell'apparecchio. Non utilizzare prodotti contenenti sostanze chimiche o corrosive per la pulizia dell'apparecchio.
- Quando l'apparecchio non è utilizzato riporlo in un luogo asciutto lontano dalla luce diretta del sole.

PULIZIA DEL FILTRO A MAGLIA E DEL PANNELLO EVAPORATIVO A NIDO D'APE

ATTENZIONE:

Prima di procedere alla pulizia, spegnere l'apparecchio e staccare la spina dalla presa elettrica.

- Il dispositivo è fornito con filtro a maglia e un pannello evaporativo a nido d'ape.
- Il filtro a maglia e il pannello evaporativo a nido d'ape sono posizionati all'interno della griglia posteriore. Vedere la Figura 1 per le istruzioni su come rimuoverli prima di procedere con la pulizia e la manutenzione.
- Non avviare l'apparecchio in modalità COOL in presenza di acqua stantia nel serbatoio. È necessario svuotare il serbatoio e riempirlo con acqua fresca, specialmente se il serbatoio non è stato pulito per molto tempo.
- La frequenza della pulizia del pannello evaporativo dipende dall'aria e dall'acqua. Nelle zone in cui l'acqua è ricca di calcare, i depositi di calcare potrebbero annidarsi sul pannello e ridurre il getto d'aria. Svuotare completamente il serbatoio e riempirlo con acqua fresca almeno una volta a settimana aiuterà a ridurre i depositi di calcare. Se il calcare resta sul pannello, quest'ultimo dovrebbe essere estratto e lavato sotto l'acqua corrente. Il pannello deve essere lavato ogni due mesi, o meno, a seconda delle necessità.
- Per una prestazione ottimale lasciare asciugare il pannello evaporativo dopo ogni utilizzo, disattivando la funzione di raffrescamento 15 minuti prima di spegnere l'apparecchio.

Rimuovere il filtro a maglia e il pannello evaporativo a nido d'ape:

1. Aprire delicatamente la griglia posteriore/filtro a maglia dal refrigeratore.
2. Sciacquare la griglia posteriore/filtro a maglia con dell'acqua pulita e lasciare asciugare prima di reinstallare il dispositivo.
3. Estrarre con delicatezza il pannello a nido d'ape dalla struttura a nido d'ape.
4. Sostituire oppure pulire il pannello con l'acqua o con un panno umido.

ATTENZIONE: NON accendere il Raffrescatore senza la griglia o il telaio posteriore nella loro sede, oppure se non sono fissati bene. Potrebbero verificarsi lesioni gravi o scosse elettriche.

Figura 1:

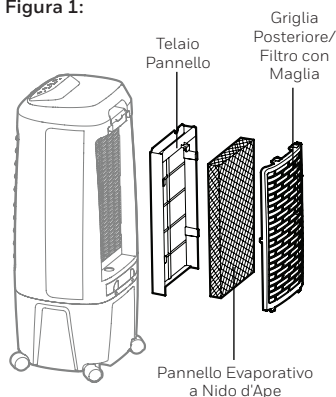

BESKRIVNING DELAR

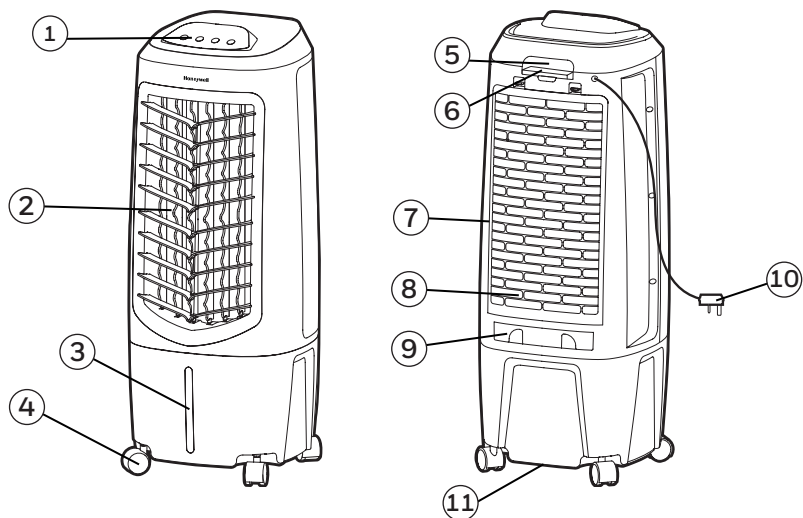

1) Kontrollpanel

2) Lameller

3) Vattennivåmätare

4) Hjul

5) Handtag

6) Fjärrkontroll

7) Bakre grill & nätfilter

8) Honeycomb kylmedia

9) Dörr till vattenfyllningen

10) Elsladd och kontakt

11) Avloppspropp

VARNING -- LÄS OCH SPARA LUFTKYLARENS SÄKERHETS- & UNDERHÅLLSGUIDE OCH ANVÄNDARMANUAL INNAN DU ANVÄNDER DENNA PRODUKT. BORTSEENDE FRÅN DESSA INSTRUKTIONER KAN LEDA TILL SKADA OCH/ELLER FÖRSÄMRA DESS FUNKTION OCH OGILTIGGÖRA GARANTIN. OM DET FINNS NÅGON MOTSÄGELSE MELLAN INNEHÅLLET I DEN ENGELSKA VERSIONEN OCH EN ÖVERSÄTTNING, SKALL DEN ENGELSKA VERSIONEN HA FÖRETRÄDE.

KONTROLLPANEL

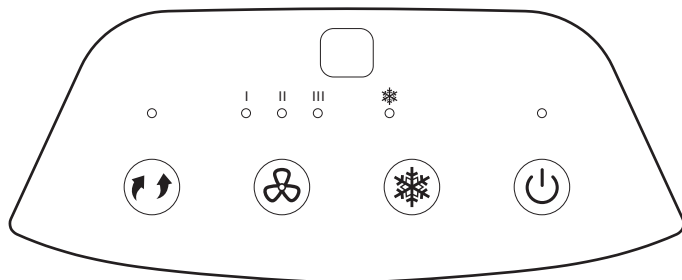

Symboler på bildskärmen



Power



Hastighet



Svängning

| = Låg



Kühlen

|| = Medium

||| = Hög

FUNKTIONSKNAPPAR

POWER

Tryck på POWER  knappen för att sätta på apparaten. Den startar automatiskt på medium fläkthastighet. Efter ett par sekunder kommer hastigheten att ändras till låg. För att stänga av apparaten, tryck på POWER knappen igen.

HASTIGHET



Tryck på HASTIGHET  knappen flera gånger för att byta hastighet I - II - III.

SVÄNGNING

Tryck på SVÄNGNING  knappen tills lyser upp på bildskärmen. Lamellerna kommer att börja röra sig från vänster till höger utomatiskt. Justera de vertikala lamellerna manuellt för att ändra det vertikala luftflödet.



KÜHLEN

Du måste tillföra vatten innan du använder enheten i kylningsläge. Tryck  på knappen tills  lyser upp på bildskärmen. Vattenpumpen aktiveras och du kommer att känna den kyligare luften efter det att Honeycomb Kyl Media är helt fuktig.

FJÄRRKONTROLL

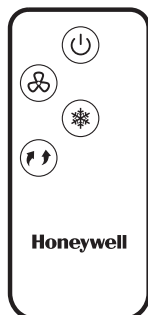

| | | |
|---|-----------|-------------------------------------|
|  | POWER | : På / Av |
|  | HASTIGHET | : Låg / Medium / Hög |
|  | KÜHLEN | : Evaporativ Kylning På / Av |
|  | SVÄNGNING | : Kontrollerar lamellernas rörelser |

OBSERVERA:

- Fjärrkontrollen fungerar med ett CR2025(1 x 3V) eller liknande batteri, som kan bytas. Öppna batterifacket på baksidan av fjärrkontrollen och sätt in batteriet. Var noga med att sätta in batterierna enligt de rätta polmarkeringarna (+ / -) som syns inne i batterifacket.
- Vänd alltid fjärrkontrollssignalen mot apparaten när du använder den. Kontrollera att inga hinder är i vägen för signalen.
- Ta ur batterierna ur apparaten om den inte ska användas för en längre period.
- Tappa inte fjärrkontrollen.
- Använd inte olika kombinationer av batterier som till exempel alkaline, carbon-zinc, eller laddningsbara batterier.
- Blanda inte gamla och nya batterier.
- Ladda inte om batteriet.
- Urladdade batterier bör tas bort från produkten och slängas i säkert förvar enligt lokala föreskrifter.
- Släng aldrig batterier i eld. Batterier kan explodera eller läcka.
- Denna produkt innehåller ett litiumknapps-/myntcells batteri. Om ett nytt eller använt litiumknapps-/myntcells batteri sväljs eller går in i kroppen kan det orsaka allvarliga inre brännskador och kan leda till döden på så kort tid som 2h. Säkerställ alltid batterifacket helt. Om batterifacket inte stängs helt och säkert, sluta använda produkten, ta bort batterierna och håll dem borta från barn. Om du tror att batterierna kan ha svalts eller placerats i någon del av kroppen, uppsök omedelbart läkare.
- Cellerna ska kasseras på rätt sätt, inklusive att hålla dem borta från barn.
- Även använda celler kan orsaka skada.

 **WARNING:** Kemisk brännskaderisk. Håll batterierna borta från barn.

KYLARPOSITION

Var säker på att luftkylaren har rätt position innan du kör igång och använder apparaten. Som referens, vänligen läs igenom var kylaren ska placeras i den separata säkerhets- & underhållsguiden.

VATTENPÅFYLLNING

VARNING:

Dra ur sladden innan du tömmer eller fyller vattentanken.

Öppna tanken för vattenfyllning på baksidan av apparaten.

Vattennivåmätaren finns på sidan av enheten. Fyll vattentanken när vattennivån är låg. Fyll inte vatten över "Max." vattennivåmärket för att undvika att vattendroppar samlas på luftintaget. Kontrollera vattennivån i tanken innan ni använder COOL funktionen. Var säker på att vattnet i tanken är över minimum vattennivåstrecket. Om du använder apparaten med COOL funktion och för lite vatten så kan pumpen gå sönder.

OBS: Vattenkapaciteten hänvisar till den totala volymen av vatten som luftkylningsvattentanken och vattendistributionssystemet innehåller totalt. Vattenkapaciteten i tanken vid "Max." indikatornivå kan vara lägre än den vattenkapaciteten som luftkylaren har.

VARNING: Fyll inte vattentanken med smutsigt vatten eller saltvatten. Det kan skada enheten och Honeycomb-mediet.

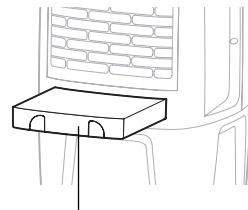

Dörr till vattentanken

ALARM FÖR LÅG VATTENNIVÅ*

Apparaten har en sensor för låg vattennivå. När Kylningsfunktionen är på och vattnet i tanken går under minimumnivån, kommer du att höra ett pipande ljud och kommer att blinka hela tiden. Apparaten kommer automatiskt att avbryta kylningen.

Fyll vattentanken för att stänga av larmet för låg vattennivå. Först stänger du av (OFF) och sedan drar du ur sladden från eluttaget. Fyll vattentanken med vatten över minimumnivån. Sätt i sladden och tryck på ON igen.

Du kan stänga av larmet och fortsätta att använda apparaten som fläkt (utan evaporativ kylning), genom att stänga av OFF och sedan på ON igen. Larmet kommer inte att aktiveras när bara fläkten används. Larmet kommer att gå på igen om COOL funktionen aktiveras medan vattentanken fortfarande är tom.

* Gäller endast för modeller med lågvatten nivå alarm funktion.

RENGÖRING & TÖMNING AV VATTENTANKEN

Nedan finner du instruktioner om hur du rengör och underhåller din luftkylare. Om kylaren inte ska användas för en längre tidsperiod, referar vi till LAGRINGS & UNDERHÅLLS RIKTLINJERNA i den separate Säkerhets & Underhålls Guiden.

VARNING:

Stäng av enheten innan du rengör enheten och koppla ur eluttaget.

- Flytta apparaten till ett ställe där du kan tömma vatten. Ta bort avloppsproppen som finns i botten av apparaten. Vänta tills tanken har tömts.
- Fyll vattentanken med rent vatten och töm igen helt och hållet. Rengör vattentanken med diskmedel eller en fuktig trasa och skölj noggrant.
- Använd en fuktig duk att ta bort smuts och damm från apparatens utsida. Använd aldrig kemikalier för att rengöra denna apparat.
- När apparaten inte används, lagra den på ett torrt ställe i skydd från direkt solljus.

RENGÖRING AV NÄTFILTER OCH BIKAKEFORMAT KYLNINGSMEDIA

VARNING:

Innan du rengör apparaten, stäng av den helt och dra ur sladden.

- Apparaten levereras med ett nätfiltret och bikakeformat kylningsmedia.
- Nätfiltret och det bikakeformade kylningsmediet är placerade inuti den bakre grillen. Se bild 1 för instruktioner om hur man tar bort dem från apparaten för rengöring och underhåll.
- Använd inte apparaten med vatten som inte är färskt. Du måste tömma vattentanken och fylla på nytt färskt vatten, speciellt om tanken inte har rengjorts på senaste tiden.
- Hur ofta du rengör kylmediat beror på luften och vattnet i där den används. I områden där mineralhalten i vattnet är höga, kan mineraler fastna på kylmediat och blockera luftflödet. Om du tömmer vattentanken och fyller på med färskt vatten åtminstone en gång i veckan reduceras de ansamlade mineralerna. Om mineraler ansamlas på kylmedian, bör kylmediat tas bort och tvättas med färskvatten. Mediat måste rengöras varannan månad eller oftare, beroende på omständigheterna.
- För bästa resultat, låt kylmediat torka efter varje användning genom att stänga av kylfunktionen 15 minuter innan du stänger av apparaten.

Borttagning av nätfiltret och bikakeformat kylningsmedia:

1. Dra försiktigt ut den bakre grillen/nätfiltret från kylaren.
2. Skölj av den bakre grillen/nätfiltret med rent vatten och låt det torka innan du sätter tillbaka det igen.
3. Dra försiktigt ut det bikakeformade kylningsmediet från den bikakeramen.
4. Ta bort skruvarna från basen av ramen och låt kylmediat glida ur apparaten. Byt ut median eller rengör med vatten och en fuktig trasa om så behövs.

VARNING: SÄTT INTE PÅ Luftkylaren när den bakre ramen är borttagen från apparaten, eller om de båda inte är fastskruvade ordentligt. Om du sätter på apparaten så kan du riskera allvarliga skador eller elektriska stötar.

Bild 1:

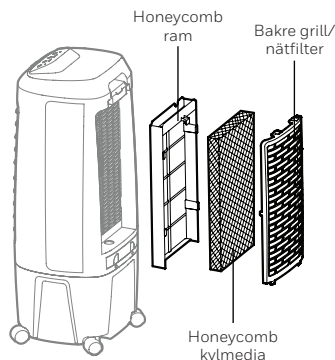

BESKRIVELSE AF DELE

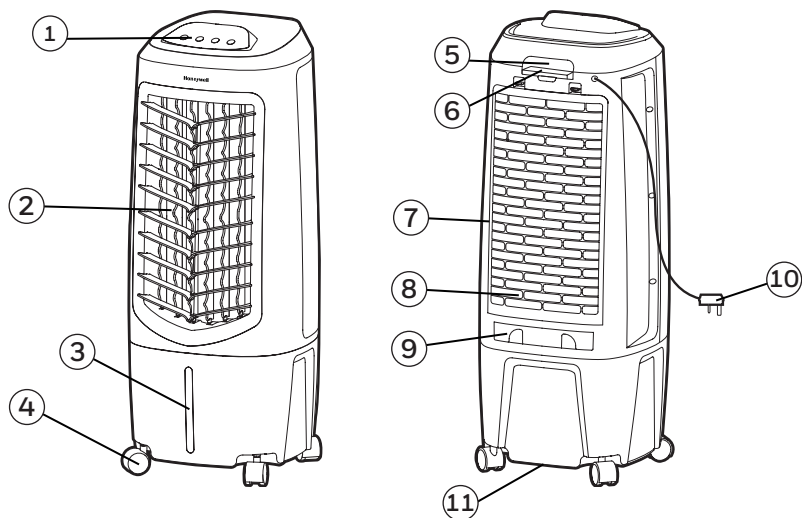

1) Kontrolpanel

2) Lameller

3) Vandstandsviser

4) Hjul

5) Håndtag

6) Fjernbetjening

7) Bag Rist & Trådfilter

8) Honeycomb Kølemedie

9) Vand Påfyldnings Dør

10) Strømledning & Prop

11) Bundprop

ADVARSEL -- LÆS OG GEM LUFT KØLER SIKKERHED & VEDLIGEHOLDELSE VEJLEDNING OG BRUGERVEJLEDNING, INDEEN DU BRUGER PRODUKTET. MANGLENDE OVERHOLDELSE AF DISSE INSTRUKSER KAN SKADE OG/ELLER FØRringe DRIFTEEN OG UGYLDIGGØRE GARANTIEEN. UDEN BEGRÆNSNING AF FORANSTÅENDE GÆLDER DET, AT HVIS DER ER EN KONFLIKT ELLER UOVERENSSTEMMELSE MELLEM DEN ENGELSK SPROGVERSION AF DENNE AFTALE OG EN ANDEN OVSÆT VERSION AF DENNE AFTALE, ER DEN ENGELSK SPROGVERSION OG FORTOLKNING GÆLDENDE.

KONTROLPANEL

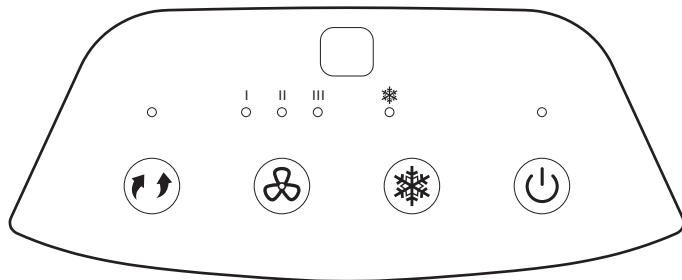

Ikoner på Skærmen

 Tænd/ Sluk

 Schwingen

 Cool

 Hastighed

| = Lav

|| = Medium

||| = Høj

FUNKTIONSKNAPPER

POWER

Tryk på  knappen for at tænde for apparatet. Køleren starter automatisk på medium hastigheden. Efter nogle få sekunder vil hastigheden skifte til lav. For at slukke for enheden, skal du trykke på knappen igen.

HASTIGHED



Tryk på HASTIGHED-  knappen gentagne gange for at ændre hastigheden mellem I - II - III.

SCHWINGEN

Tryk på SCHWINGEN knappen indtil  lyser på skærmen. Lamellerne vil begynde at bevæge sig fra venstre mod højre automatisk. Du kan manuelt justere lodrette lameller til at ændre lodret luftstrøm.





COOL

Du skal påfylde vand, før du betjener enheden i kølig tilstand. Tryk på  knappen indtil  indikatorlampen lyser på kontrolpanelet. Vandpumpen vil gå i gang og du vil føle det køligere luft efter Honeycomb Køling Medie er helt våd.

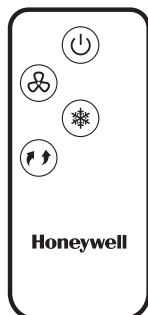
FJERNBETJENING



-  POWER : Tænd / Sluk
-  HASTIGHED : Lav / Medium / Høj
-  COOL : Fordåmnings Kølning
Tænd / Sluk
-  SCHWINGEN: Kontrollere bevægelsen
af lamellerne

BEMÆRK:

- Fjernbetjeningen kræver et CR2025 (1 x 3V) mønt type eller tilsvarende batteri til udskiftning. Åben batterirummet på bagsiden af fjernbetjeningen og indsæt batterierne. Vær opmærksom på at batterierne indsættes ifølge den korrekte polaritets (+ / -) markering vist på indersiden af batterirummet.
- Peg altid fjernbetjeningens signalgiver mod apparatet, når de opererer. Sørg for, at signalvejen ikke er blokeret.
- Fjern batterierne, hvis enheden ikke skal bruges i en længere periode.
- Tab ikke fjernbetjeningen på gulvet.
- Bland ikke forskellige typer batterier såsom alkaline, carbon-zink, eller genopladelige batterier.
- Bland ikke gamle og nye batterier.
- Genoplad ikke batteriet.
- Udkørte batterier skal fjernes fra produktet og smides væk efter gældende regler.
- Smid ikke batterier i ilden. Batterier kan eksplodere eller lække.
- Dette produkt indeholder et litium knap-/møntcellebatteri. Hvis en ny eller brugt litium knap/møntcellebatteri sluges eller kommer ind i kroppen, kan det medføre alvorlige indre forbrændinger og kan være dødeligt allerede inden for 2 timer. Sørg altid for at batterirummet er sikret. Hvis batterirummet ikke kan lukkes forsvarligt, skal du holde op med at bruge produktet, fjern batterierne, og hold det væk fra børn. Hvis du tror, at batterierne er blevet slugt eller anbragt i en hvilken som helst del af kroppen, skal der straks søges læge.
- Cellerne skal bortskaffes korrekt, herunder ved at holde dem væk fra børn.
- Selv brugte battericeller kan forårsage personskaade.

 **ADVARSEL:** Fare for kemiske forbrændinger. Hold batterier væk fra børn..

COOLER PLACERING

Sørg for at placere luftkøleren korrekt, før du sætter op og begynder at bruge produktet. Der henvises til COOLER PLACERING del af den separate Sikkerhed & Vedligeholdelsesvejledning.

VAND PÅFYLDNING

ADVARSEL:

Tag stikket ud fra den elektriske stikkontakt, før tømning og opfyldning af vandbeholderen.

Åbn Vand Påfyldnings Bakke placeret på bagsiden af enheden.

Vandmåleren sidder på siden af enheden. Genopfyld vandbeholderen, når vandstanden er lav. Fyld ikke vand over "Maks." mærket for at undgå, at der samles dråber på lamellerne. Kontroller vandstanden i beholderen, før du kører COOL funktionen. Sørg for, at vandet i beholderen er over det minimale vandstands niveau mærket. Betjening af enheden i COOL funktionen med utilstrækkelig vand kan forårsage pumpe svigt.

NOTE: Vandkapaciteten refererer til den samlede mængde af vand, der kan være i luftkølertanken og distributionssystemet. Vandkapaciteten i tanken ved "Maks" mærket er måske lavere end den faktiske kapacitet i luftkøleren.

ADVARSEL: Undgå at bruge beskidt vand eller saltvand til at fylde vandbeholderen. Dette kan skade enheden og Honeycomb Media.

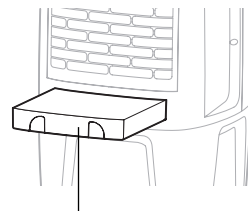

Vand Påfyldnings Dør

LAV VAND ALARM*

Enheden er udstyret med et lavt vand-sensor. I afkølingstilstand, når vandet i tanken er under minimumsniveauet, vil du høre en bip-lyd, og bliver ved med at blinke. Enheden vil automatisk sætte fordampningsafkøling på pause.

Genopfyld vandtanken for at deaktivere alarmer ved køling. Først slukke for anlægget og tag stikket ud af stikkontakten. Fyld vandtanken med vand over det minimum vandstand mærket. Sæt stikket i og tænd igen.

For at deaktivere alarmer og fortsætte med at bruge enheden som ventilator (uden fordampningsafkøling) Sluk for apparatet og tænd det igen. Vandmangelsikringen alarm aktiveres ikke i Ventilator tilstand. Vandmangelsikringen Alarmer lyder igen hvis COOL funktionen aktiveres mens vandtanken er stadig tom.

* Anvendes kun til modeller med alarm ved lav vandstand.

RENGØRING & TØMNING AF VANDBEHOLDEREN

Nedenfor er oplysninger om, rengøring og vedligeholdelse af din luft køler. Hvis køleren ikke skal bruges i en længere periode, henvises til OPBEVARING & VEDLIGEHOLDELSE VEJLEDNING som findes i Sikkerhed & Vedligeholdelsesvejledning.

ADVARSEL:

Inden rengøring af enheden skal du slukke for apparatet og afbryde stikkontakten.

- Flyt apparatet til et sted, hvor vandet kan tømmes. Fjern låget fra aftapningsproppen placeret i bunden af enheden. Lad beholderen stå imen den tømmes.
- Genopfyld vandbeholderen med rent vand, op til det maksimale niveau.
- Brug en fugtig klud til at fjerne snavs og støv fra overfladen af enheden. Brug ikke ætsende elementer eller kemikalier til at rengøre dette produkt.
- Hvis produktet ikke er i brug opbevar apparatet på et tørt sted væk fra direkte sollys.

RENGØRING AF TRÅDFILTER OG BIKAGESTRUKTURERET KØLEELEMENT

ADVARSEL:

Inden rengøring af enheden, skal du slukke for apparatet og afbryde forbindelsen til stikkontakten.

- Apparatet leveres med et trådfilter og bikagestruktureret køleelement
- Trådfilteret og det bikagestrukturerede køleelement er placeret inde i den bagerste rist.
Sefigur 1 for vejledning om, hvordan du fjerner dem fra enheden for rengøring og vedligeholdelse.
- Kør ikke enheden på AFKØLINGSTILSTAND med uaktuelle vand i beholderen. Du skal tømme vandbeholderen, og genopfyld med frisk vand, især hvis beholderen ikke er blevet rensset i lang tid.
- Rengørings frekvensen for Honeycomb medie afhænger af den lokale luft og vandforhold. I områder, hvor det mineralske indhold af vand er høj, kan mineralforekomster bygge op i Honeycomb Køle Medie og begrænse luftstrømmen. Tømming af vandbeholderen og påfyldning med frisk vand mindst én gang om ugen vil hjælpe med at reducere mineralforekomster. Hvis mineralforekomster forbliver i Honeycomb Køle Medier, bør medierne fjernes og vaskes under ferskvand. Medierne bør rengøres hver anden måned eller oftere, afhængigt af dine behov.
- For de bedste resultater give Honeycomb Køle Medie mulighed for at tørre efter hver brug, ved at slukke cool funktionen 15 minutter før du tænder for apparatet.

Fjernelse af trådfilter og bikagestruktureret køleelement:

1. Træk forsigtigt den bagerste rist / trådfilteret ud af køleren.
2. Skyl den bagerste rist / trådfilteret med rent vand og lad det tørre, inden du genmonterer det i enheden.
3. Træk forsigtigt det bikagestrukturerede element fra den bikagestrukturerede ramme.
4. Udskift eller rengør medier med vand og en fugtig klud efter behov.

ADVARSEL: BETJEN IKKE Air Cooler når bagristen er fjernet fra Luftkøleren, eller hvis der er en løstsiddende Bagrist. Det kan medføre alvorlig personskaade eller farlig elektrisk stød.

Figur 1:

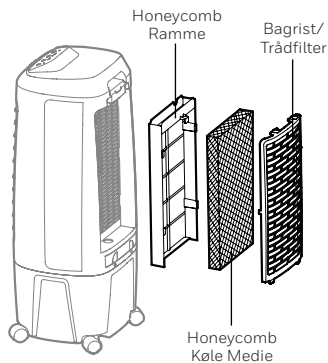

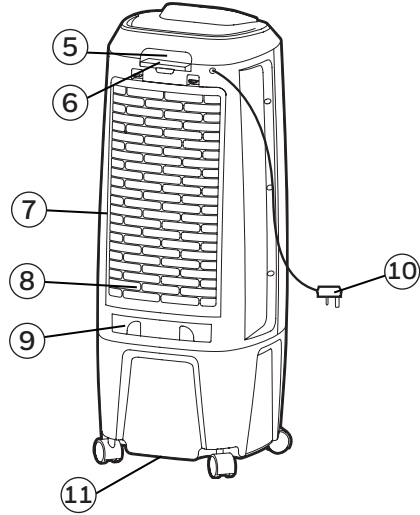
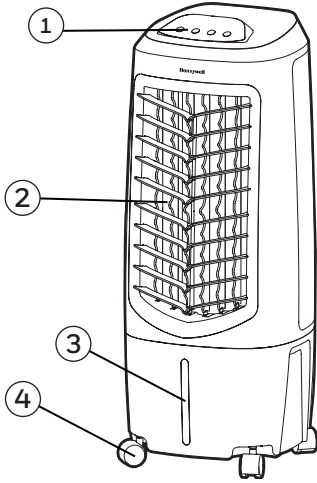

1) Ohjauspaneeli

2) Säleikko

3) Veden määrän indikaattori

4) Pyörät

5) Kädensija

6) Kaukosäädin

7) Takasäleikkö & Verkkosuodatin

8) Jäähdytyskenno

9) Veden täyttöaukko

10) Virtajohto & liitin

11) Tyhjennystulppa

HUOMIO -- LUE ILMANKOSTUTTIMEN TURVALLISUUS- JA KÄYTTÖOHJEET ENNEN LAITTEEN KÄYTTÖÄ. OHJEIDEN NOUDATTAMATTA JÄTTÄMINEN VOI AIHEUTTAA VAURIOITA JA HEIKENTÄÄ KONEEN TOIMINTOJA SEKÄ MITÄÖIDÄ LAITTEEN TAKUUN. JOS TÄMÄN JULKAISUN ENGLANNINKIELINEN VERSIO JA MUUT KIELIVERSIOT OVAT ERIÄVIÄ TAI RISTIRIIDASSA, ETUSIJALLA ON ENGLANNINKIELINEN VERSIO.

OHJAUSPANEELI

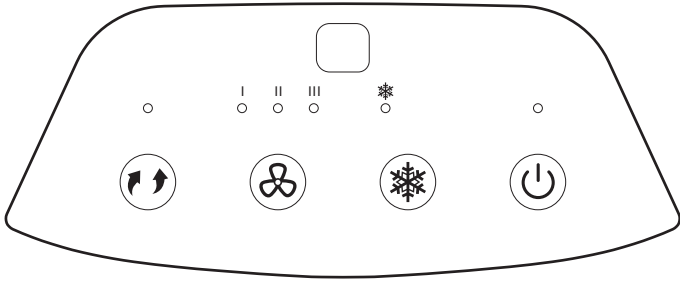

Näytöllä olevat kuvakkeet



Virta



Lavat



Viileä



Nopeus

| = Matala

|| = Medium

||| = Korkea

TOIMINTOJEN PAINIKKEET

VIRTA

Paina  kytkeäksesi laitteen päälle. Laite toimii automaattisesti keskinopeudella, jonka jälkeen se vaihtaa muutaman sekunin jälkeen hitaalle nopeudelle. Sammuta laite virtakytkintä painamalla.

NOPEUS

Paina NOPEUS  -painiketta vaihtaaksesi nopeutta I - II - III.

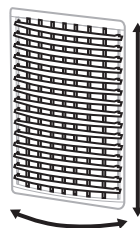

LAVAT

Paina Lavat  -painiketta kunnes sen indikaattorin valo palaa kontrollipaneelissa. Lavat alkavat liikkumaan automaattisesti vasemmalta oikealle. Voit manuaalisesti säätää lapoja vertikaalisesti säätääksesi ilmanvirtausta.



Säleikön
liikkeet

VIILEÄ

Vettä on lisättävä ennen yksikön käyttöä jäähdytystilassa. Paina  -painiketta kunnes sen indikaattorin valo  palaa kontrollipaneelissa. Vesipumppu alkaa toimimaan ja tunnet viileämpää ilmaa kun kennon jäähdytin on täysin märkä.

KAUKOSÄÄDIN

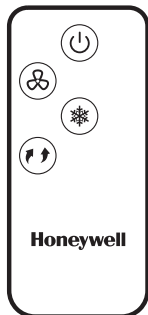

-  VIRTA : On / Off
-  NOPEUS : Matala / Medium / Korkea
-  VIILEÄ : Ilmankostutin On / Off
-  LAVAT : Lapojen liikkeiden säätö

HUOMIOI:

- Kaukosäätimeen menee CR2025 (1 x 3V) -nappiparisto. Avaa kaukosäätimen taustapuolella sijaitseva paristolokero ja laita paristo sisään lokeroon. Aseta paristo oikein päin (+ / -) paristolokeron sisäpuolella olevan kuvan mukaisesti.
- Osoita kaukosäätimellä aina suoraan laitetta kohdin. Varmista, että signaali pääsee kulkemaan esteettömästi.
- Poista kaukosäätimestä paristo jos kaukosäädin on pitkään poissa käytöstä.
- Älä tiputa kaukosäädintä.
- Älä käytä samanaikaisesti erilaisia paristoja säätimessä, kuten esim. alkaliini, hiili-sinkki, tai ladattavia paristoja.
- Älä käytä samanaikaisesti uusia ja vanhoja paristoja.
- Älä lataa paristoa.
- Loppuunkuluneet paristot tulee poistaa laitteesta ja hävittää turvallisesti paikallisten suositusten mukaisesti.
- Älä hävitä paristoja polttamalla. Paristot saattavat räjähtää tai vuotaa.
- Tämä tuote sisältää litiumnappipariston. Jos uusi tai käytetty litiumnappiparisto niellään tai joutuu kehon sisälle, se voi aiheuttaa vakavia sisäisiä palovammoja ja voi johtaa kuolemaan jopa kahdessa tunnissa. Sulje paristokotelo aina kunnolla. Jos paristolokero ei sulkeudu kunnolla, lopeta tuotteen käyttäminen, poista paristot ja pidä ne poissa lasten ulottuvilta. Jos epäilet, että paristoja on nieltä tai niitä on joutunut kehon sisään, hakeudu välittömästi lääkärin hoitoon.
- Paristot on hävitettävä asianmukaisesti ja pidettävä pois lasten ulottuvilta.
- Käytetyt paristot voivat aiheuttaa vammoja.

VAROITUS: Kemiallisten palovammojen vaara. Pidä paristot poissa lasten ulottuvilta.

JÄÄHDYTTIMEN ASENTO

Varmista, että jäädytyn on paikallaan ennen laitteen käyttöä. Tarkista sen paikka Turvallisuus- ja huolto-osiosta.

VEDELLÄ TÄYTTÖ

HUOMIO: Varmista, että laite ei ole kytkettynä verkkovirtaan ennen vesitankin täyttämistä.

Avaa tankin venttiili koneen takaosasta.

Vesitaso indikaattori on sijoitettu tuotteen sivulle. Täytä tankki, kun vettä on tankissa vähän. Älä täytä vettä yli "Max." vesirajamerkin välttääksesi vesipisaroiden kerääntymisen säleiköiden päälle. Tarkista veden määrä ennen kuin käytät jäädytystoimintoa. Varmista, että tankissa on vettä yli minimirajan. Jos tankissa ei ole tarpeeksi vettä, jäädytystoiminnon käyttö voi rikkoa pumpun.

HUOMAUTUS: Vesikapasiteetti tarkoittaa koko sitä vesimäärää, joka voi olla ilmanjäähdyttäjän vesitankin ja vedenjakelijan sisällä. Veden kapasiteetti säiliön "Max." merkin kohdalla saattaa olla alempana kuin ilmanjäähdyttäjän todellinen kapasiteetti.

HUOMIO: Älä kaada vesisäiliöön likaista tai suolaista vettä. Tämä voi vahingoittaa laitetta ja jäädytyskennoa.

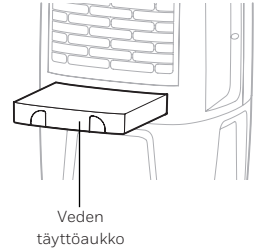

VÄHÄISEN VEDEN MÄÄRÄN VAROITIN*

Laitte on varustettu sensorilla, joka tunnistaa veden vähäisen määrän. Jos tankissa on minimimäärä vettä, laite antaa ääni merkin ja vilkkuvat. Laite keskeyttää jäähdytyksen automaattisesti.

Täytä tankki, jolloin hälytys menee pois päältä. Ensimmäisenä sammuta koneesta virta ja ota johto pois seinästä. Täytä tankki yli minimimäärän. Laita johto takaisin seinään ja kytke kone uudelleen päälle.

Kytkeäksesi hälytyksen pois päältä ja käyttäaksesi laitetta tuulettimena, kytke laitteen virta pois ja takaisin päälle. Hälytys ei toimi jos laitetta käytetään pelkästään tuulettimena. Hälytys menee automaattisesti päälle jos käytät kostutin -toimintoa ja tankissa on edelleen liian vähän vettä.

* Soveltuu ainoastaan malleille Alhainen Vesitaso Hälytys -ominaisuudella.

TANKIN TYHJENNYS JA PUHDISTUS

Alla on ohjeet, kuinka puhdistat ja huollat laitteen. Jos kostutinta ei käytetä pitkään aikaan katso ohjeet osiosta VARASTOINTI & HUOLTO.

VAROITUS:

Ennen laitteen puhdistamista irrota laite ja irrota pistoke pistorasiasta.

- Vie laite paikkaan jossa voit poistaa laitteesta veden. Avaa poistokorkki laitteen pohjasa ja tyhjennä tankki.
- Täytä tankki puhtaalla vedellä ja tyhjennä se kokonaan. Puhdista tankki rätillä ja kuivaa huolellisesti.
- Pyyhi rätillä liat ja pölyt laitteen päälipuolelta. Älä koskaan käytä syövyttäviä aineita laitteen puhdistamiseen.
- Laitteen ollessa poissa käytöstä, säilytä se kuivassa paikassa auringonvalolta suojattuna.

VERKKOSUODATTIMEN JA KENNOJÄÄHDYTYSJÄRJESTELMÄN PUHDISTUS

VAROITUS:

Ennen laitteen puhdistusta varmista, että koneessa ei ole virtaa ja että se on kytketty pois verkkovirrasta.

- Laite toimitetaan verkkosuodattimella ja kennojäähdytysjärjestelmällä.
- Verkkosuodatin ja kennojäähdytysjärjestelmä sijaitsee takaritilän sisäpuolella. Katso kuva 1 miten voit poistaa osat puhdistusta varten.
- Älä käytä kostutinta jos tankissa on ummehtunutta vettä. Tankki täytyy silloin tyhjentää ja täyttää uudella vedellä, etenkin jos tankkia ei ole puhdistettu aikoihin.
- Jäähdyttimen puhdistusväli riippuu paikallisesta veden ja ilman laadusta. Jos alueen veden mineraalipitoisuus on korkea, mineraalit voivat tukkia jäähdyttimen ja huonontaa ilmanlaatua. Vesitankki kannattaa tyhjentää ja putsata kerran viikossa jotta mineraalijäänteet vähenevät. Jos jäähdyttimessä on mineraalijäänteitä, se tulee puhdistaa ja pestä juoksevan veden alla. Jäähdytin tulisi puhdistaa vähintään joka toinen kuukausi tai aiemmin, jos tilanne niin vaati.
- Sammuta jäähdytys 15 minuutiksi ennen laitteen sulkemista, jotta jäähdytin kuivuu kunnolla.

Verkkosuodattimen ja kennojäähdytysjärjestelmän irrotus:

1. Vedä takaritilä / verkkosuodatin varovaisesti ulos jäähdyttimestä.
2. Huuhtele takaritilä / verkkosuodatin puhtaalla vedellä ja anna sen kuivua ennen yksikköön asentamista.
3. Vedä kennojäähdytysjärjestelmä varovaisesti ulos kennojäähdytysjärjestelmän rungosta.
4. Irrota ruuvit jäähdyttimen kehikon pohjasta ja liu'uta jäähdytin pois paikaltaan. Vaihda osa tai puhdistase rätillä.

VAROITUS: ÄLÄ käytä laitetta jos säleikkö ei ole paikallaan tai jos se on löysästi kiinni, sillä se voi aiheuttaa vakavia vammoja tai sähköiskun vaaran.

Kuva 1:

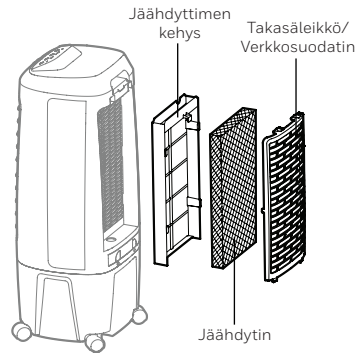

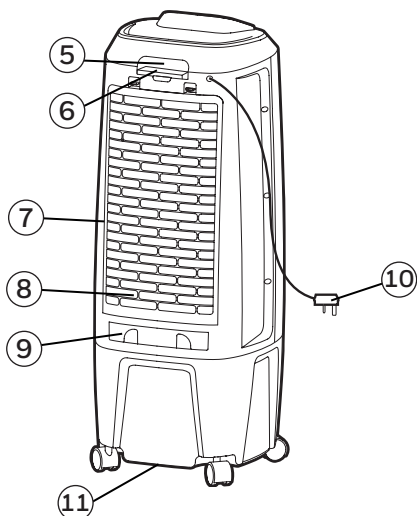
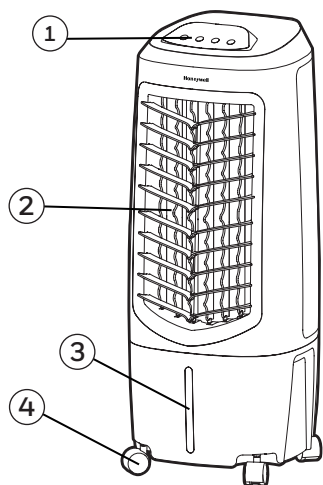

- | | |
|------------------------------|---|
| 1) Panel sterowania | 7) Tylna kratka & Filtr siateczkowy |
| 2) Żaluzje nawiewne | 8) Moduł chłodzący o strukturze plastra miodu |
| 3) Wskaźnik poziomu wody | 9) Klapka wlewu wody |
| 4) Kółka tylne | 10) Przewód zasilający i wtyczka |
| 5) Uchwyt | 11) Korek spustowy |
| 6) Pilot zdalnego sterowania | |

UWAGA -- PRZECZYTAJ I ZACHOWAJ INSTRUKCJĘ OBSŁUGI URZĄDZENIA CHŁODZĄCEGO PRZED JEGO UŻYCIEM. NIESTOSOWANIE SIĘ DO TEJ INSTRUKCJI MOŻE SPOWODOWAĆ USZKODZENIE I/ LUB OGRANICZYĆ JEGO PRACĘ I SPOWODOWAĆ UTRATĘ GWARANCJI. W PRZYPADKU NIEZGODNOŚCI LUB SPRZECZNOŚCI POMIĘDZY WERSJĄ ANGIELSKĄ NINIEJSZEGO DOKUMENTU A JAKĄKOLWIEK INNĄ WERSJĄ JĘZYKOWĄ WERSJA ANGIELSKA PRZEWAŻA.

PANEL STEROWANIA

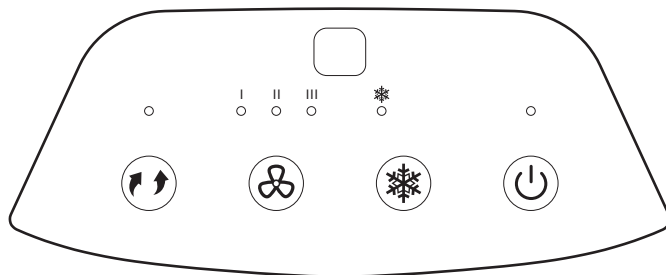

Ikony na ekranie wyświetlacza



Moc Wyłącz / Włącz



Predkosc



Amplituda

I = Niska



Chłodzenie

II = Średnia

III = Wysoka

PRZYCISKI FUNKCYJNE

MOC

Naciśnij przycisk zasilania, aby wyłączyć urządzenie. Klimator włącza się automatycznie na średnią prędkość. Po kilku sekundach prędkość przełączy się na niski poziom. Aby wyłączyć urządzenie, ponownie naciśnij przycisk.

PREDKOSC



Naciśnij przycisk  aby zmienić prędkość między I - II - III.

AMPLITUDA

Naciśnij przycisk , az pojawi się ikona na wyświetlaczu. Żaluzje zaczynają się automatycznie obracać z lewej strony do prawej. Regulacja nadmuchu pionowego odbywa się w sposób manualny.





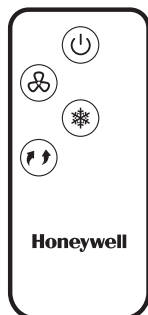

CHŁODZENIE

Przed włączeniem trybu chłodzenia należy włączyć wodę do urządzenia. Naciśnij przycisk , az zostanie wyświetlony Wskaznik  na wyświetlaczu. Pompa wody będzie działać i napełni chłodniejsze powietrze po tym, jak System Chłodzenia Honeycomb zostanie całkowicie wilgotny.

PILOT ZDALNEGO STEROWANIA



-  MOC : Włącz / Wyłącz
-  PREDKOSC : Niska / Średnia / Wysoka
-  CHŁODZENIE: Chłodzenie przez parowanie
Wyłącz / Włącz
-  AMPLITUDA : Kontroluje ruch wlotów

UWAGI:

- Pilot działa na baterie CR2025 (1 x 3V) lub na równoważnym rodzaju baterii. Otwórz komorę baterii z tyłu pilota zdalnego sterowania i włóż baterie. Należy pamiętać o prawidłowym włożeniu baterii, zgodnie z oznaczeniami biegunowości (+ / -) wewnątrz komory baterii.
- Zawsze kieruj sygnał pilota zdalnego sterowania w kierunku urządzenia podczas jego pracy. Upewnij się, że ścieżka sygnału nie jest zablokowana.
- Należy usunąć baterie, gdy urządzenie nie będzie używane przez dłuższy okres czasu.
- Nie upuszczaj pilota.
- Nie mieszaj różnych typów baterii takich jak alkaliczne, cynkowo-węglowe lub akumulatorowe.
- Nie mieszaj starych i nowych baterii.
- Nie ładować ponownie baterii.
- Wyczerpane baterie należy wyjąć z urządzenia.
- Nie wyrzucaj baterii do ognia. Może to grozić wybuchem lub wyciekami.
- Ten produkt zawiera litową baterię guzikową/pastylkową. Połknięcie nowej lub użytej litowej baterii guzikowej/pastylkowej lub dostanie się jej do wnętrza ciała może spowodować poważne oparzenia wewnętrzne i doprowadzić do śmierci w ciągu zaledwie dwóch godzin. Zawsze całkowicie zabezpiecz komorę baterii. Jeżeli komora baterii nie zamyka się bezpiecznie, zaprzestań używania produktu, wyjmij baterie i trzymaj je z dala od dzieci. Jeżeli sądzisz, że baterie zostały połknięte lub umieszczone w jakiegokolwiek części ciała, natychmiast zasięgnij porady lekarza.
- Baterie należy odpowiednio utylizować oraz przechowywać je w miejscu niedostępnym dla dzieci.
- Nawet zużyte baterie mogą spowodować obrażenia.

 **UWAGA:** Zagrożenie poparzeniem chemicznym. Baterie przechowywać w miejscu niedostępnym dla dzieci.

PAROWY KLIMATOR MIEJSCE

Upewnij się, aby umieścić parowy klimator prawidłowo przed instalacją i rozpoczęciem korzystania z urządzenia.

Przeczytaj informacje PAROWY KLIMATOR MIEJSCE Sekcji o Bezpieczeństwie i.

NAPEŁNIANIE WODA

UWAGA: Przed opróżnianiem lub napełnieniem pojemnika na wodę należy odłączyć urządzenie od gniazdka elektrycznego.

Otwórz Klapkę Wlewu Wody, która znajduje się z boku urządzenia.

Wskaźnik poziomu wody znajduje się w przedniej części urządzenia. Napełnij pojemnik na wodę, gdy poziom wody jest niski. Nie wlewaj więcej znaku poziomu wody "Max." Sprawdź poziom wody w pojemniku przed włączeniem funkcji COOL. Upewnij się, że woda w pojemniku znajduje się powyżej minimalnego poziomu wody. Uruchomienie urządzenia w trybie COOL z niewłaściwą ilością wody może spowodować uszkodzenie pompy wody.

UWAGA: Pojemność wodna odnosi się do całkowitej objętości wody, która może znajdować się w zbiorniku na wodę klimatora i w systemie rozprowadzania wody. Objętość wody w zbiorniku na wodę wypełnionym do oznaczenia poziomu "Max." może być niższa niż rzeczywista pojemność wodna urządzenia.

UWAGA: Nie napełniaj zbiornika na wodę brudną lub słoną wodą. Może to doprowadzić do uszkodzenia urządzenia i panelu chłodzącego.

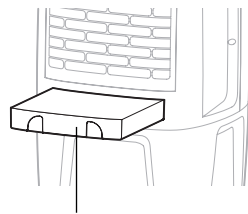

Klapka wlewu wody

ALARM NISKIEJ WODY*

Urządzenie jest wyposażone w czujniki niskiego poziomu wody. W trybie chłodzenia, gdy woda w pojemniku jest niższa od minimalnego poziomu, usłyszysz sygnał dzwinkowy i dioda będzie stale migać. Urządzenie automatycznie zatrzyma chłodzenie przez parowanie.

Napełnij zbiornik wodą, aby wyłączyć alarm w trybie chłodzenia. Najpierw wyłącz urządzenia i wypnij wtyczkę z gniazdka. Napełnij zbiornik wodą powyżej minimalnego poziomu wody. Podłącz i włącz urządzenie ponownie.

Aby wyłączyć alarm i kontynuować korzystanie z urządzenia w trybie wentylacji (bez chłodzenia), wyłącz urządzenie i włącz go ponownie. Alarm niskiej wody nie aktywuje się w trybie wentylatora. Alarm niskiej wody zabrzmi ponownie, jeśli jest włączona funkcja chłodzenia, a gdy pojemnik na wodę jest nadal pusty.

* Dostępne tylko w modelach z Alarmem Niskiego Stanu Wody.

CZYSZCZENIE I OPRÓZNIANIE POJEMNIKA NA WODĘ

Poniżej znajdują się instrukcje dotyczące czyszczenia i utrzymania klimatatora. Jeśli urządzenie nie będzie używane przez dłuższy okres, należy zapoznać się z INSTRUKCJĄ O PRZECHOWYWANIU I KONSERWACJI, która znajduje się w Instrukcji Bezpieczeństwa i Konserwacji.

OSTRZEŻENIE:

Przed czyszczeniem urządzenia należy wyłączyć urządzenie i odłączyć od gniazdka elektrycznego.

- Przenieś urządzenie w miejsce, gdzie można wylać wodę. Zdejmij pokrywę z korka spustowego, umieszczonego w dolnej części urządzenia. Wylej wodę z pojemnika.
- Napełnij zbiornik czystą wodą do maksymalnego poziomu i całkowicie opróżnij.
- Za pomocą wilgotnej szmatki usuń kurz i brud z powierzchni urządzenia. Nigdy nie należy używać żrących elementów lub chemikalia do czyszczenia tego urządzenia.
- Gdy produkt nie jest używany, należy go przechowywać w suchym miejscu, z dala od bezpośredniego światła słonecznego.

OSTRZEZENIE:

Przed czyszczeniem urządzenia, wyłącz urządzenie i odłącz go od gniazdka elektrycznego.

- Urządzenie jest wyposażone w filtr siateczkowy i system chłodzący Honeycomb Cooling Media.
- Filtr siateczkowy i system chłodzący Honeycomb Cooling Media znajdują się w tylnej kratce. Zobacz Rysunek 1 do instrukcji, jak usunąć je z urządzenia do czyszczenia i konserwacji.
- Nie uruchamiaj urządzenia w trybie chłodzenia ze stęchlą wodą w pojemniku. Należy opróżnić pojemnik na wodę i napełnić go świeżą wodą, zwłaszcza gdy pojemnik nie został oczyszczony przez długi czas.
- Częstotliwość czyszczenia Systemu Honeycomb zależy od lokalnych warunków powietrza i wody. W obszarach, gdzie zawartość minerałów w wodzie jest wysoka, osady mineralne mogą nawarstwiać się na Systemie Chłodzącym Honeycomb Medium i ograniczać przepływ powietrza. Opróżnianie i napełnianie pojemnika na wodę świeżą wodą przynajmniej raz w tygodniu pomoże zmniejszyć osady mineralne. Jeśli osady mineralne pozostają na Systemie Chłodzącym Honeycomb Media, System powinien być usunięty i spłukany świeżą wodą. System powinien być czyszczony co dwa miesiące lub częściej, w zależności od potrzeb.
- Aby uzyskać najlepsze wyniki, zostaw System Chłodzący Honeycomb Medium do ochłodzenia i wyschnięcia po każdym użyciu przez wyłączenie funkcji chłodzenia za 15 minut przed wyłączeniem urządzenia.

Wymywanie filtra siateczkowego i systemu chłodzącego Honeycomb Cooling Media:

1. Ostrożnie wyciągnij tylną kratkę/filtr siateczkowy z urządzenia chłodzącego.
2. Opłucz tylną kratkę/filtr siateczkowy czystą wodą i pozostaw do wyschnięcia przed ponownym włożeniem do urządzenia.
3. Ostrożnie wyciągnij system chłodzący Honeycomb Cooling Media z oprawy Honeycomb.
4. Wymień lub oczyszcz system wodą czy wilgotną szmatką.

UWAGA: NIE WOLNO używać Parowy Klimator, gdy Tylna Kratka jest usunięta od Parowy Klimator lub, jeśli nie jest całkowicie umocowana. Może to spowodować poważne obrażenia ciała lub niebezpieczne porażenie prądem elektrycznym.

Rysunek 1:

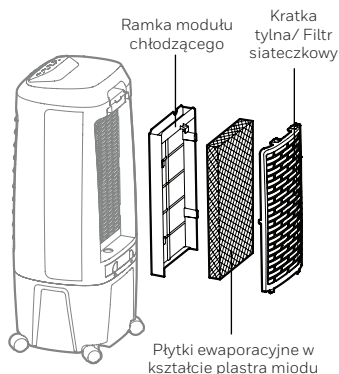

PARÇA AÇIKLAMALARI

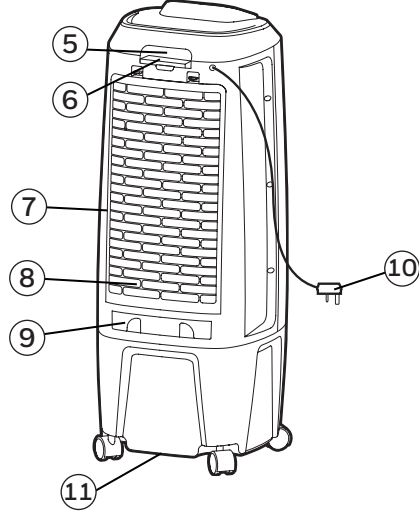
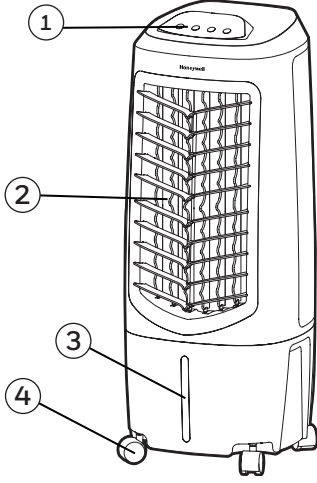

1) Kontrol Paneli

2) Havalandırma Panjuru

3) Su Seviyesi Göstergesi

4) Atıcılar

5) Tutacak

6) Uzaktan Kumanda

7) Arka Izgara & Gözenekli Filtre

8) Petek Soğutma Ortamı

9) Su Doldurma Kapağı

10) Elektrik Kablosu ve Priz

11) Tahliye Fii

UYARI -- BU ÜRÜNÜ KULLANMADAN ÖNCE SOĞUTUCU GÜVENLİK VE BAKIM KILAVUZUNU OKUYUN VE SAKLAYIN. TALİMATLARIN UYGULANMAMASI DURUMUNDA CİHAZ HASAR GÖREBİLİR YA DA ETKİSİ AZALABİLİR VE GARANTİ Dİİ KALABİLİR. BU İÇERİĞİN İNGİLİZCE DİLİNDEKİ VERSİYONU İLE DİĞER HERHANGİ BİR DİLE YAPILAN TERCÜME VERSİYONU ARASINDA FARKLILIK OLMASI DURUMUNDA, İNGİLİZCE DİLİNDEKİ VERSİYONU GEÇERLİ OLACAKTIR.

KONTROL PANELİ

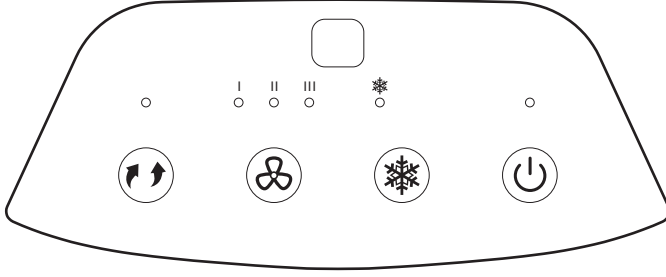

Ekran simgeleri



Güç



Hız



Dönme

| = Düşük





Serin

|| = Orta

||| = Yüksek

FONKSİYON TULARI

GÜÇ

Cihazı açmak için GÜÇ  tuuna basın. Soğutucu otomatik olarak orta hızda balayacaktır. Birkaç saniye sonra düşük hıza geçecektir. Cihazı kapatmak için tekrar GÜÇ  tuuna basın.

HIZ

Fan hızını I - II - III arasında deġitirmek için HIZ tuuna tekrar tekrar basın.

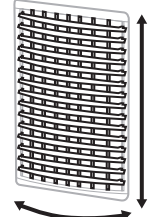

DÖNME

Ekranda yanana kadar DÖNME  tuuna basın. Hava panjurları otomatik olarak sola ve saga hareket etmeye balayacaktır. Dikey hava panjurlarını manuel olarak ayarlayarak dikey hava akımını deġitirebilirsiniz.







Hava Panjuru
Hareketi

SERIN

Üniteyi Soğutma modunda çalıştırmadan önce su eklemeniz gerekmektedir. Ekranda  yanana kadar SERIN tuşuna basın.  pompası çalışmaya başlar ve Petek Soğutma Ortamı tamamen ısladığında daha serin havayı hissedersiniz.

UZAKTAN KUMANDA



-  GÜÇ : Açık / Kapalı
-  HIZ : Düşük / Orta / Yüksek
-  SERİN : Buharlı serinletme Açık / Kapalı
-  DÖNME : Havalandırma panjuru hareketlerini kontrol eder

NOT:

- Uzaktan kumanda pilinin degitirilmesi için CR2025 (1 x 3V) düğme tipi ya da dengi bir pil gereklidir. Uzaktan kumandanın arkasındaki pil bölmesinin kapağını açın ve pilleri yerleştirin. Pilleri, bölme içine yerleştirirken, pil kutuplarının bölme içinde gösterilen (+ / -) işaretlere uygun olarak yerleştirilmesine dikkat edilmelidir.
- Kullanırken uzaktan kumanda sinyal vericisini cihaza dogru tutun. Sinyal yolunda bir engel olmadigina emin olun.
- Cihaz uzun bir süre kullanılmayacaksa pilleri çıkarın.
- Uzaktan kumandayı düşürmeyin.
- Alkalin, karbon-çinko ya da şerji pil gibi farklı türde pilleri birlikte kullanmayın.
- Eski ve yeni pilleri birlikte kullanmayın.
- Pilleri şarj etmeyin.
- Kullanım ömrünü tamamlayan pilleri cihazdan çıkartılarak yerel mevzuat çerçevesinde elden çıkartılmalıdır.
- Pilleri ateşe atmayın. Piller patlayabilir veya akabilir.
- Bu ürün bir düğme lityum hücre pil içermektedir. Yeni veya kullanılmış bir lityum düğme hücre pilin yutulması veya vücuda girmesi durumunda çok ciddi yanıklara neden olabilir ve 2 saat gibi kısa bir sürede ölüme yol açabilir. Pil bölmesini daima güvenli bir şekilde kapalı tutun. Pil bölmesi güvenli bir şekilde kapatılmıyor ise ürünü kullanmayı durdurun, pilleri yerlerinden çıkartın ve çocukların erişebileceği yerlerden uzak tutun. Pillerin yutulmuş veya vücudun her hangi bir yerine sokulmuş olduğunu düşünüyorsanız derhal tıbbi yardım alın.
- Piller çocuklardan uzak tutulmalı ve düzgün bir şekilde elden çıkartılmalıdır.
- Kullanılmış piller de yaralanmaya yol açar.

 **UYARI:** Kimyasal Yanık Tehlikesi Pilleri çocukların erişemeyeceği yerde saklayın.

SOGUTUCU KONUMU

Ürünü kurup kullanmaya başlamadan önce ürünü doğru konumlandığına emin olun. Lütfen Güvenlik ve Bakım Kılavuzunun SOĞUTUCU KONUMU bölümüne başvurun.

SU DOLDURMA

DIKKAT:

Su tankını doldurmadan ya da boaltmadan önce cihazın fiini prizden çıkarın.

Cihazın arka kısmındaki su doldurma bölmesini açın.

Su Seviyesi Göstergesi cihazın yan tarafında bulunur. Su seviyesi düşükse su tankını doldurun. Suyu "Max." su seviyesi iaretinden fazla doldurmayın. COOL fonksiyonunu çalıştırmadan önce tanktaki su miktarının minimum su seviyesi iaretinden fazla olduğundan emin olun. COOL modunun yetersiz suyla çalışması pompa arızasına neden olabilir.

NOT: Su kapasitesi, hava soğutucu su haznesinde ve su dağıtım sistemi içerisindeki toplam su miktarı anlamına gelmektedir. Su haznesinin "Max." ile işaretli kısmına kadar doldurulan su miktarı, hava soğutucunun gerçek su kapasitesinin altında olabilir.

UYARI: Su haznesini kirli veya tuzlu su ile doldurmayın. Bu üniteye ve Honeycomb ortamına zarar verebilir.



YETERSİZ SU ALARMI*

Cihaz bir düşük su sensörüne sahiptir. Sogutma modunda, su tankı minimum seviyenin altındaysa, bir bipleme sesi duyulur ve sürekli olarak yanıp söner. Cihaz otomatik olarak buharlı sogutma ilemini duraklatır.

Sogutma modunda alarmı devre dışı bırakmak için su tankını doldurun. Önce cihazı kapatın ve fiini prizden çekin. Su tankını minimum su seviyesi iaretinin üzerinde doldurun. Fii prize takın ve tekrar çalıştırın.

Alarmı devre dışı bırakıp cihazı fan olarak kullanmaya devam etmek için (Buharlı sogutma olmadan), cihazı kapatıp açın. Yetersiz Su Alarmı Fan modunda çalışmayacaktır. COOL fonksiyonu çalıştırılırsa Yetersiz Su Alarmı tekrar çalmaya balayacaktır.

* Yetersiz su alarmı olan modellere uygulanabilir.

SU TANKININ TEMİZLENMESİ VE KURUTULMASI

Sogutucunun nasıl temizleneceği ve bakımının yapılacağına dair yönlendirmeler aagıdadır. Sogutucu uzun süre kullanılmayacaksa, lütfen Güvenlik ve Bakım Reheberindeki DEPOLAMA VE BAKIM ÖNERİLERİ'ne bavurun.

UYARI:

Üniteyi temizlemeden önce, üniteyi KAPALI ve elektrik soketinden ayırın.

- Suyun süzülebileceği bir ortama geçin. Cihazın altında yer alan tahliye tamponunu çıkarın. Tankın boalmasını bekleyin.
- Su tankını tekrar temiz su ile maksimum seviyeye kadar doldurun. Sogutucunun üst bölümünü tankın üzerine dikkatlice yerletin ve yan mandalları kilitleyin. Sogutucu tekrar kullanıma hazırdır.
- Nemli bir bez kullanarak cihazın yüzeyindeki tozu ve kiri temizleyin. Bu ürünün temizliğinde asla aındırıcı ya da kimyasal maddeler kullanmayın.
- Ürün kullanılmadığında, direk güne ışığı almayan kuru bir ortamda muhafaza edin.

GÖZENEKLİ FİLTRENİN VE PETEK SOĞUTMA ARACININ TEMİZLENMESİ

UYARI:

Cihazı temizleden önce, cihazı kapatın ve elektrik prizi ile bağlantısını kesin.

- Cihaz, Gözenekli Filtre ve Petek Soğutma Aracı ile birlikte temin edilmektedir.
- Gözenekli Filtre ve Petek Soğutma Aracı arka ızgara içerisinde yer almaktadır. Temizlik ve bakım için cihazdan nasıl çıkarıldıklarına dair talimatlar için Figür 1'e bakın.
- Cihazı tankda beklemi su varken COOL modunda çalıştırmayın. Özellikle tank uzun süre temizlenmemişse, tankı boaltmalı ve temiz suyla tekrar doldurmalısınız.
- Petek birimini temizleme sıklığı yerel hava ve su durumuna bağlıdır. Suyun içindeki mineral oranı yüksek olan yerlerde, Petek Soğutucu'nun içinde mineral artıkları birikebilir ve hava akını kısıtlayabilir. Su tankını en azından haftada bir boaltıp temiz suyla doldurmak mineral artıklarının azalmasına yardımcı olur. Mineral artıkları Petek Soğutma Ortamı üzerinde kalyorsa, birim çıkarılmalı ve temiz suyla yıkanmalıdır. Birim, ihtiyaçlarınıza bağlı olarak iki ayda bir ya da daha sık temizlenmelidir.
- En iyi sonuç için her kullanımdan sonra cihazı kapatmadan 15 dakika önce COOL fonksiyonu kapatılarak Petek Soğutma Ortamı'nın kurumasını sağlayın.

Gözenekli Filtre ve Petek Soğutma Aracının Çıkarılması:

1. Arka ızgarayı / gözenekli filtreyi dikkatli bir şekilde soğutucudan dışarıya doğru çekin.
2. Arka ızgarayı / gözenekli filtreyi temiz su ile durulayın ve tekrar üniteye takadan önce kurumasına izin verin.
3. Petek Soğutma Aracını Petek Çerçevesinden dikkatli bir şekilde çıkartın.
4. İhtiyaca göre petek ortamı değiştirin ya da su ve bezle temizleyin.

UYARI: Arka ızgara çıkarılmıken, ya da gevemiken Soğutucuyu çalıştırmayın. Bu ciddi yaralanmalara ya da elektrik çarpmasına yol açabilir.

Figür 1:

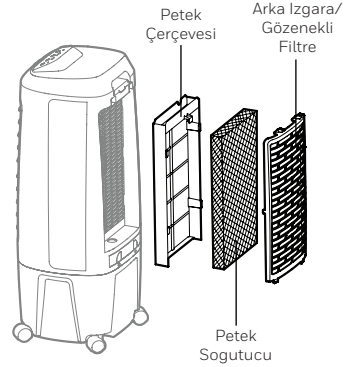

ОПИСАНИЕ ПРИБОРА

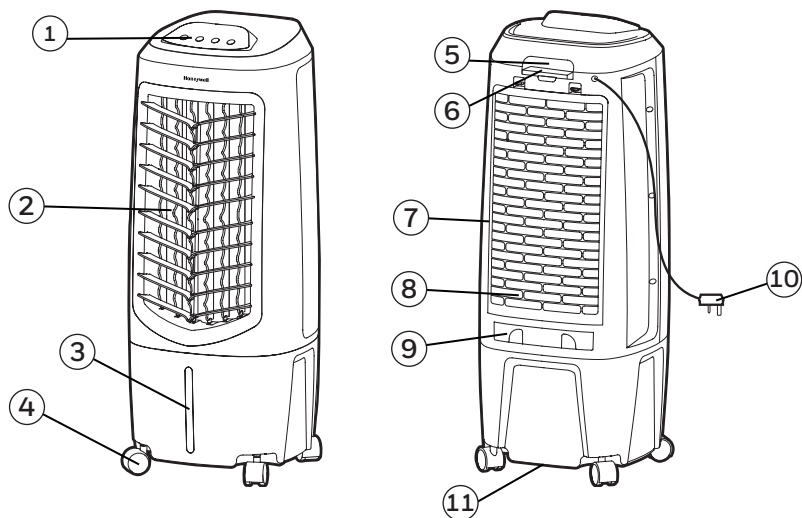

- | | |
|------------------------------------|-------------------------------------|
| 1) Панель управления | 7) Задняя решетка & Сетчатый фильтр |
| 2) Заслонки | 8) Система Honeycomb Cooling Media |
| 3) Индикатор уровня воды | 9) Отверстие для заполнения воды |
| 4) Ролики | 10) Шнур питания |
| 5) Ручка | 11) Сливная пробка |
| 6) Пульт дистанционного управления | |

ПРЕДУПРЕЖДЕНИЕ -- ПРОЧИТАЙТЕ И СОХРАНИТЕ РУКОВОДСТВО ПО БЕЗОПАСНОСТИ И ОБСЛУЖИВАНИЮ И ИНСТРУКЦИЮ ПО ЭКСПЛУАТАЦИИ ПЕРЕД ИСПОЛЬЗОВАНИЕМ ОХЛАДИТЕЛЯ ВОЗДУХА. НЕСОБЛЮДЕНИЕ ЭТИХ ИНСТРУКЦИЙ МОЖЕТ ПРИВЕСТИ К ПОВРЕЖДЕНИЮ И/ИЛИ УХУДШЕНИЮ ЕГО РАБОТЫ, А ТАКЖЕ АННУЛИРОВАНИЮ ГАРАНТИИ. В СЛУЧАЕ ЛЮБОГО НЕСООТВЕТСТВИЯ ИЛИ ПРОТИВОРЕЧИЙ МЕЖДУ АНГЛОЯЗЫЧНОЙ ВЕРСИЕЙ ДАННЫХ МАТЕРИАЛОВ И ВЕРСИЕЙ НА ЛЮБОМ ДРУГОМ ЯЗЫКЕ СЛЕДУЕТ ОРИЕНТИРОВАТЬСЯ НА АНГЛОЯЗЫЧНУЮ ВЕРСИЮ.

ПАНЕЛЬ УПРАВЛЕНИЯ

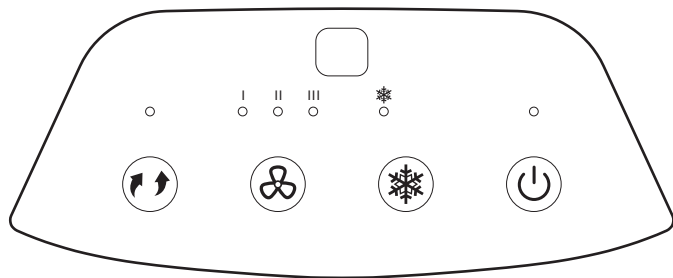

Индикаторы на дисплее

 Вкл / Выкл

 Управление движением заслонок

 Охлаждение

 Выбор скорости вентилятора

| = Низкая

|| = Средняя

||| = Высокая

КНОПКИ УПРАВЛЕНИЯ

ВКЛ / ВЫКЛ

Нажмите кнопку , чтобы включить устройство. Установка автоматически начнет работать на средней скорости вращения вентилятора. Через несколько секунд скорость переключится на низкую. Чтобы выключить устройство нажмите кнопку повторно.

ВЫБОР СКОРОСТИ ВЕНТИЛЯТОРА



Кнопка  служит для переключения скорости вентилятора. Индикатор на дисплее покажет выбранную скорость: I - II - III.

УПРАВЛЕНИЕ ДВИЖЕНИЕМ ЗАСЛОНОК

Нажмите кнопку , чтобы на дисплее загорелся индикатор .
Вертикальные заслонки начнут двигаться вправо и влево автоматически.
Направление потока воздуха по вертикали регулируется вручную поворотом горизонтальных заслонок.





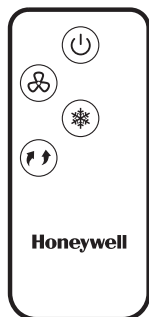

ОХЛАЖДЕНИЕ

Перед использованием данного устройства в режиме охлаждения необходимо добавить воду. Нажмите кнопку ОХЛАЖДЕНИЕ  пока не загорится  на экране дисплея. Водяной насос начнет работать, и вы почувствуете более прохладный воздух после того как система Honeycomb Cooling Media полностью увлажнится.

ПУЛЬТ ДИСТАНЦИОННОГО УПРАВЛЕНИЯ



| | | |
|---|-------------------------------|---|
|  | ВКЛ / ВЫКЛ | : Включение / Выключение установки |
|  | ВЫБОР СКОРОСТИ ВЕНТИЛЯТОРА | : Низкая / Средняя / Высокая |
|  | ОХЛАЖДЕНИЕ | : Включение / Выключение режима охлаждения, увлажнения, очистки воздуха |
|  | УПРАВЛЕНИЕ ДВИЖЕНИЕМ ЗАСЛОНОК | : Управление движением заслонок |

ПРИМЕЧАНИЕ:

- Пульт дистанционного управления работает от пальчиковой или эквивалентной плоской батарейки типа CR2025 (1x3V). Откройте батарейный отсек на задней стороне пульта дистанционного управления и вставьте в него батарейку. Будьте внимательны и вставляйте батарейки, соблюдая полярность (+/-) подключения, указанную внутри батарейного отсека.
- Всегда во время использования направляйте пульт дистанционного управления в сторону установки. Убедитесь, что путь сигнала не преграждается.
- Удалите батарейки, если устройство не будет использоваться в течение длительного периода времени.
- Не роняйте пульт дистанционного управления.
- Не смешивайте различные типы батареек, такие как щелочные, солевые или аккумуляторные.
- Не используйте вместе старые и новые батарейки.
- Не заряжайте батарейки.
- Разряженные батарейки должны быть извлечены из пульта дистанционного управления и утилизированы согласно местным нормативно-правовым актам.
- Не бросайте батарейки в огонь. Они могут взорваться или протечь.
- В пульте управления прибором используются батарейки. Попадание батарейки внутрь организма может привести к серьезным травмам и даже смерти! Если крышка пульта не закрывается надежно, прекратите использование устройства. Извлеките батарейки и держите их подальше от детей! Если батарейки были прошлочены - немедленно обратитесь к врачу!
- Батарейки должны быть надлежащим образом утилизированы, в том числе вдали от детей.
- Даже используемые батарейки могут причинить вред.

⚠ ВНИМАНИЕ: Опасность химического Ожога. Держите батареи вдали от детей.

УСТАНОВКА ПРИБОРА

Чтобы выбрать оптимальное место для размещения климатической установки в помещении, пожалуйста, ознакомьтесь с информацией в разделе УСТАНОВКА ПРИБОРА Руководства по безопасности и техническому обслуживанию.

ЗАПОЛНЕНИЕ ВОДОЙ

ВНИМАНИЕ:

Отключите устройство от электрической розетки питания перед очисткой или заправкой водного бака.

Откройте Лоток Для Воды, который расположен в задней части устройства.

Индикатор уровня воды в задней стороне устройства. Заполните бак для воды, если уровень воды будет низкий. Не наливайте воды больше отметки уровня " Макс ." Проверьте уровень воды в баке перед запуском функции ОХЛАЖДЕНИЕ. Убедитесь, что вода в баке выше минимальной отметки уровня воды. Запуск устройства в режиме ОХЛАЖДЕНИЕ с неправильным количеством воды, может привести к поломке водяного насоса.

ПРИМЕЧАНИЕ: Примечание: Под общим объёмом воды подразумевается суммарный объем, который может содержаться в контейнере для воды охладителя воздуха и водораспределительной системе. Объём воды в контейнере на уровне Max. может быть ниже фактического объёма воды в охладителе воздуха.

ПРЕДУПРЕЖДЕНИЕ: Не заливайте в контейнер грязную или солёную воду. Это может привести к повреждению устройства и ячеистого охладителя.

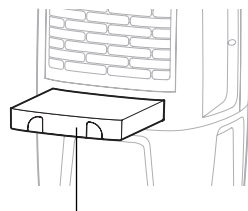

Отверстие для заполнения воды

СИГНАЛИЗАЦИЯ НИЗКОГО УРОВНЯ ВОДЫ*

Установка оборудована датчиком низкого уровня воды. Если при работе установки с включенным водяным насосом для охлаждения, увлажнения и очистки воздуха уровень воды в баке опуститься ниже минимального значения, прозвучит сигнал, индикатор будет мигать непрерывно, и питание насоса будет отключено.

Для отключения сигнализации и возобновления работы установки в режиме охлаждения, увлажнения и очистки воздуха выключите установку и отключите от сети питания. Залейте воду в бак выше минимального уровня, и снова включите установку.

Чтобы отключить сигнализацию, и продолжить использовать устройство только в режиме вентилятора (без охлаждения, увлажнения и очистки воздуха), выключите установку и затем снова включите. Если при работе в режиме вентилятора без предварительного добавления воды в бак будет нажата кнопка COOL, то снова сработает сигнализация низкого уровня воды.

* Применимо только для моделей с сигналом низкого уровня воды.

СЛИВ ВОДЫ И ОЧИСТКА БАКА

Ниже приведены инструкции о том, как чистить и обслуживать климатическую установку. Если установка не будет использоваться в течение длительного периода времени, пожалуйста, просмотрите ИНФОРМАЦИЮ О ХРАНЕНИИ И ОБСЛУЖИВАНИИ, расположенную в отдельном Руководстве по Безопасности и Техническому обслуживанию.

ПРЕДУПРЕЖДЕНИЕ:

Перед очисткой блока выключите устройство и отсоедините его от электрической розетки.

- Переместите установку в место, где можно слить воду. Откройте крышку сливного отверстия в нижней части прибора. Вылейте воду из бака.
- Заполните бак для воды чистой водой, до максимального уровня.
- Используйте влажную ткань, чтобы удалить грязь и пыль с поверхности устройства. Никогда не используйте коррозионные элементы или химические вещества для очистки этого прибора.
- Когда прибор не используется, храните его в сухом месте вдали от прямых солнечных лучей.

ОЧИСТКА СЕТЧАТОГО ФИЛЬТРА И ЭЛЕМЕНТА ОЧИСТКИ И УВЛАЖНЕНИЯ ВОЗДУХА

ПРЕДУПРЕЖДЕНИЕ:

Перед обслуживанием и чисткой выключите установку и отсоедините от сети питания.

- Устройство поставляется с сетчатым фильтром и элементом очистки и увлажнения воздуха.
- Сетчатый фильтр и элемент очистки и увлажнения воздуха находятся за задней решеткой. Посмотрите на Рисунок 1 для получения инструкций о том, как извлечь их из установки для очистки и обслуживания.
- Не используйте установку с включенным водяным насосом для охлаждения, увлажнения и очистки воздуха, если вода в баке не менялась долгое время. Регулярно проводите замену воды и очистку бака.
- Периодичность очистки системы HONEYCOMB COOLING MEDIA зависит от качества воздуха и воды. В районах, где минерализация воды высока, минеральные отложения накапливаются на системе Honeycomb быстро и могут ограничить поток воздуха. Замена воды в баке на свежую не реже одного раза в неделю поможет снизить минеральные отложения. При образовании минеральных отложений на системе HONEYCOMB следует извлечь систему из установки и промыть чистой водой. Систему нужно чистить каждые два месяца или чаще, в зависимости от ваших потребностей.
- Рекомендуется просушить систему HONEYCOMB после работы установки в режиме охлаждения, увлажнения и очистки воздуха. Для этого выключите водяной насос кнопкой COOL за 15 минут до выключения установки.
- Удаление сетчатого фильтра и элемента очистки и увлажнения воздуха:

1. Аккуратно снимите с климатической установки заднюю решетку и выньте сетчатый фильтр.
2. Промойте заднюю решетку и сетчатый фильтр чистой водой, и перед установкой обратно в устройство дайте просохнуть.
3. Аккуратно выньте из рамки ячеистый элемент.
4. Замените или промойте систему чистой водой и влажной тряпкой по мере необходимости.

ВНИМАНИЕ: Во избежание травмы или удара током не включайте установку со снятой задней решеткой корпуса установки или с ослабленными винтами крепления задней решетки.

Рисунок 1:

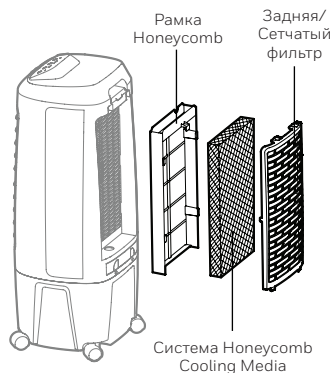

DESCRIÇÕES DAS PEÇAS

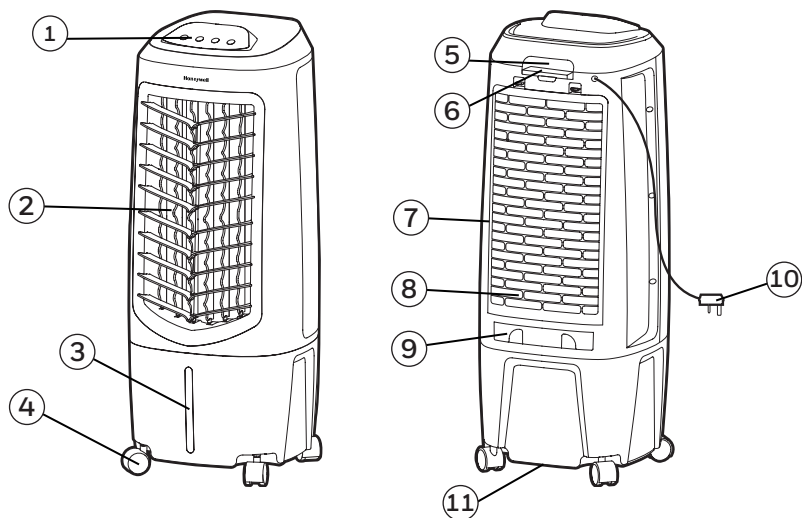

1) Painel de Controle

2) Grelhas

3) Indicador do Nível de Água

4) Rodas

5) Alças

6) Controle Remoto

7) Grelha Traseira & Filtro de Malha

8) Filtro Honeycomb

9) Entrada de Água

10) Cabo de Alimentação

11) Tampão de Drenagem

AVISO -- LEIA E GUARDE O GUIA DE MANUTENÇÃO E SEGURANÇA DO CLIMATIZADOR E O MANUAL DE UTILIZADOR ANTES DE UTILIZAR ESTE PRODUTO. O NÃO CUMPRIMENTO DAS INSTRUÇÕES PODEM DANIFICAR E/OU PREJUDICAR O FUNCIONAMENTO E ANULAR A GARANTIA. CASO HAJA QUALQUER DIVERGÊNCIA OU CONFLITO ENTRE A VERSÃO NO IDIOMA INGLÊS OU QUALQUER OUTRO IDIOMA, NO CONTEÚDO DESTES MATERIAIS, A VERSÃO INGLÊS É A QUE DEVERÁ PREVALECER.

PAINEL DE CONTROLE

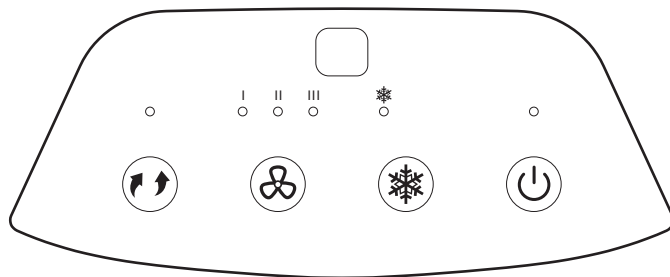

Ícones do Visor

 Ligado/ Desligado

 Oscilação

 Arrefecimento

 Velocidade

| = Baixa

|| = Média

||| = Alta

BOTÕES DE FUNÇÕES

POWER

Pressione o botão  para ligar o aparelho. O arrefecedor começará automaticamente a uma velocidade média. Após alguns segundos a velocidade altera para baixa. Para desligar o aparelho, pressione novamente o mesmo botão.

VELOCIDADE



Pressione o botão VELOCIDADE repetidamente para mudar a velocidade entre I - II - III.

OSCILAÇÃO

Pressione o botão OSCILAÇÃO até que  se acenda no visor. As grades vão começar a mover-se automaticamente. É possível ajustar manualmente as grades verticais para mudar o fluxo de ar.





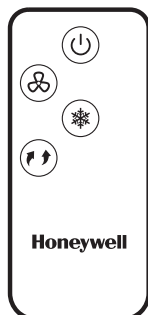

ARREFECIMENTO

Deve adicionar água antes de colocar a unidade em funcionamento no modo de frio. Pressione o  botão ARREFECIMENTO até  ficar iluminado no visor. A bomba de água vai trabalhar e você vai sentir ar mais fresco após filtro Honeycomb estar completamente molhada.

CONTROLE REMOTO



-  LIGAR : Ligado / Desligado
-  VELOCIDADE : Baixa / Média / Alta
-  ARREFECIMENTO : Ativa e desativa o sistema de arrefecimento
-  OSCILAÇÃO : Controla o movimento das grelhas

NOTA:

- LO controle remoto requer uma pilha redonda CR2025(1 x 3V) ou equivalente para substituição. Abra o compartimento das pilhas na parte de trás do controlo remoto e insira as pilhas no interior. Deve ter cuidado para inserir as pilhas de acordo com as marcações de polaridade correctas (+ / -) mostradas no compartimento das pilhas.
- Sempre aponte o transmissor do sinal do controle remoto para o aparelho quando estiver utilizando. Certifique-se de que o caminho do sinal não está obstruído.
- Remova as pilhas caso o produto permanecer desligado por muito tempo.
- Não deixe cair o controle remoto.
- Não misture diferentes tipos de pilhas como as alcalinas, carbono-zinco, ou pilhas recarregáveis.
- Não misture pilhas novas e usadas.
- Baterias gastas devem ser retiradas do aparelho.
- As baterias gastas devem ser removidas do produto em segurança e descartadas em locais regulamentados para coleta seletiva sustentável.
- Não descarte as baterias no fogo. As baterias podem explodir ou vazar.
- Este produto contém uma bateria em forma de botão com célula de lítio. Se uma bateria em forma de botão com célula de lítio, nova ou usada, for engolida ou entrar no corpo, pode causar graves queimaduras internas e pode levar à morte em menos de 2 horas. Mantenha sempre o compartimento da bateria completamente seguro. Se o compartimento da bateria não fechar bem, pare de usar o produto, remova as baterias, e mantenha-o fora do alcance das crianças. Se achar que as baterias podem ter sido engolidas ou colocadas dentro de qualquer parte do corpo, procure cuidados médicos imediatos.
- As células devem ser eliminados de forma adequada, inclusive mantendo-as longe do alcance de crianças.
- Mesmo as células já gastas podem causar ferimentos.

 **AVISO:** Perigo de queimadura química. Mantenha as baterias fora do alcance das crianças.

LOCALIZAÇÃO DO ARREFECEDOR

Certifique-se de posicionar o refrigerador de ar corretamente antes de configurar e começar a usar o produto. Por favor, consulte a seção LOCALIZAÇÃO DO ARREFECEDOR do Guia de Segurança e Manutenção.

ABASTECIMENTO COM ÁGUA

ATENÇÃO:

Desligue o aparelho da tomada elétrica antes de esvaziar ou encher o depósito de água.

Abrir a Bandeja para Água localizada na parte de trás do aparelho.

O Indicador de Nível de Água está localizado na parte da frente da unidade. Encher o depósito de água quando o nível de água estiver baixo. Não encha de água acima do nível "Max." Verifique o nível de água no depósito antes de executar a função COOL. Certifique-se de que a água no depósito está acima da marca do nível mínimo de água. Fazer o aparelho funcionar em modo de refrigeração com nível de água inadequado pode danificar a bomba.

NOTA: A capacidade de água refere-se ao volume total de água que pode ser contido dentro do sistema de tanque de arrefecimento do ar da água e de distribuição de água. A capacidade da água no tanque no nível "Max." Indicador pode ser menor do que a capacidade real de água do refrigerador de ar.

ATENÇÃO: Não abasteça o tanque com água suja ou salgada. Isso poderá danificar o sistema de arrefecimento Favo de mel (Honeycomb).

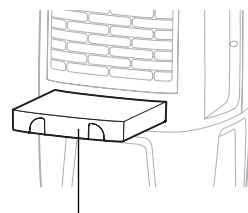

Entrada de Água

AVISO DE POUCA ÁGUA*

O aparelho está equipado com um sensor de pouca água. No modo de refrigeração, quando a água no depósito está abaixo do nível mínimo, você ouvirá um sinal sonoro e o piscará continuamente. A unidade irá pausar automaticamente o arrefecimento evaporativo.

Abasteça o depósito de água para desativar o alarme no modo de arrefecimento. Primeiro desligue o aparelho e desconecte da tomada. Abasteça o depósito de água com água acima da marca de nível mínimo de água. Ligue à tomada e volte a utilizar o aparelho.

Para desativar o alarme e continuar a utilizar o aparelho como um ventilador (sem arrefecimento evaporativo), desligue o aparelho e ligue novamente. O alarme de água não será ativado somente no modo ventilador. O alarme de falta de água soará novamente se a função Arrefecimento for ativada enquanto o depósito de água ainda estiver vazio.

* Apenas aplicável para modelos com Alarme de Pouca Água.

LIMPAR E DRENAR O DEPÓSITO DE ÁGUA

Abaixo estão instruções sobre como limpar e manter o seu ar mais frio. Se o aparelho não vai ser usado por um longo período de tempo, consulte as INSTRUÇÕES DE ARMAZENAMENTO E MANUTENÇÃO no Guia de Segurança e Manutenção em separado.

AVISO:

Antes de limpar a unidade, desligue a unidade e desconecte-a da tomada elétrica.

- Mova a unidade para um local onde a água possa ser drenada. Remova a tampa do Tampão de Drenagem localizada na parte inferior do aparelho. Permita que o depósito esvazie.
- Abasteça o depósito com água limpa e drene completamente. Limpe o depósito com detergente neutro ou pano úmido e enxágue com água novamente.
- Use um pano molhado para limpar sujeira e pó da superfície do aparelho. Nunca use produtos corrosivos, químicos e abrasivos para limpeza deste produto.
- Quando o produto não for usado, armazene-o num local seco e sem luz solar direta.

LIMPEZA DO FILTRO DE MALHA E DO FILTRO DE HONEYCOMB

AVISO:

Antes de limpar o aparelho, desligue-o e desconecte da tomada.

- O aparelho é fornecido com um Filtro de Malha e um Filtro Honeycomb.
- O Filtro de Malha e o Filtro de Honeycomb estão localizados dentro da Grelha Traseira. Ver Imagem 1 para instruções sobre como removê-los do aparelho para limpeza e manutenção.
- Não coloque o aparelho em modo COOL com água antiga no depósito. Deve esvaziar e voltar a encher com água fresca, especialmente se o depósito não é limpo há muito tempo.
- A frequência de limpeza do filtro depende das condições locais do ar e da água. Em áreas onde o conteúdo mineral da água é elevado, depósitos minerais podem acumular-se no filtro e restringir o fluxo de ar. Drenar o depósito de água e encher com água fresca, pelo menos uma vez por semana vai ajudar a reduzir os depósitos minerais. Se os depósitos minerais permanecerem na Matriz, ela deve ser retirada e lavada com água fresca. A matriz deve ser limpa a cada dois meses ou antes, dependendo das necessidades.
- Para melhores resultados, permita que filtro seque após cada utilização desligando a função de arrefecimento 15 minutos antes de desligar o aparelho.

Retirar o Filtro de Malha e o Filtro Honeycomb:

1. Retire com cuidado a grelha traseira / filtro de malha do refrigerador.
2. Lave a grelha traseira / filtro de malha com água limpa e deixe secar antes de reinstalar a unidade.
3. Puxe cuidadosamente o Filtro Honeycomb da estrutura Honeycomb.
4. Substitua ou limpe a matriz com água e um pano molhado como necessário.

AVISO: NÃO coloque o Arrefecedor a funcionar quando a Grelha Traseira está removida ou se ela não estiver bem colocada ou solta. Fazê-lo pode causar lesões graves ou choque elétrico.

Imagem 1:

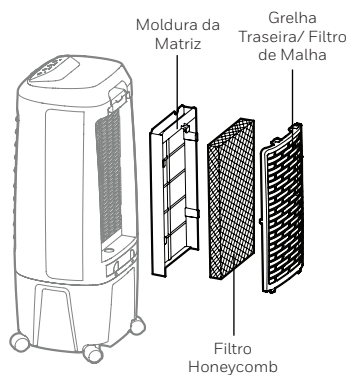

PT Feito na china
© 2019 JMATEK Limited. todos os direitos reservados.
A marca comercial Honeywell é utilizada sob licença da Honeywell International Inc.
Honeywell International Inc. não tem representação ou garantia a respeito deste produto.
Este produto é fabricado pela Airtek Int'l Corp. Ltd. (subsidiária da JMATEK Ltd.).

RU Сделано в Китае
© 2019 JMATEK Limited. Все права защищены.
Торговая марка Honeywell используется по лицензии Honeywell International Inc.
Honeywell International Inc. не является представителем или гарантом данного продукта. Этот продукт изготовлен Airtek Int'l Corp. Ltd. (JMATEK Международная группа компаний)

TR Çin'de üretilmiştir
© 2019 JMATEK Limited. Ltd. Her hakkı saklıdır.
The Honeywell markası, Honeywell International Inc. lisansı altındadır. Honeywell International Inc. bu ürüne ilgili temsil ya da garanti vermez.
Bu ürün Airtek Int'l Corp. Ltd. tarafından üretilmiştir. (JMATEK Uluslar Arası Şirketler Grubu)

PL Wyprodukowano w Chinach
© 2019 JMATEK Limited. Wszystkie prawa zastrzeżone.
Honeywell Znak towarowy jest używany na podstawie licencji Honeywell International Inc.
Honeywell International Inc. nie ponosi odpowiedzialności lub gwarancji w odniesieniu do tego produktu.
Produkt ten wytwarzany jest przez Airtek Int'l Corp. Ltd. (zależną JMATEK Ltd.).

FI Valmistettu Kiinassa
© 2019 JMATEK Limited. Kaikki oikeudet pidätetään.
Honeywell on lisensioitu tuotemerkki Honeywell International Inc:lle.
Honeywell International Inc. Ei vastaa laitteen takuusta.
Tuotteen on valmistanut Airtek Int'l Corp. Ltd. (tytäryhtiö JMATEK Ltd.).

DK Fremstillet i Kina
© 2019 JMATEK Limited. Alle rettigheder forbeholdes.
Honeywell. Trademark bruges under licens fra Honeywell International Inc.
Honeywell International Inc. laver ingen forestillinger eller garantier med hensyn til dette produkt.
Dette produkt er fremstillet af Airtek Int'l Corp. Ltd (datterselskab af JMATEK Ltd.).

SE Tillverkad i Kina
© 2019 JMATEK Limited. Alla rättigheter reserverade.
Honeywell Varumärket går under licens från Honeywell International Inc.
Honeywell International Inc. är inte ansvariga för representation eller garantier för denna produkt.
Denna produkt har konstruerats av Airtek Int'l Corp. Ltd. (dotterbolag till JMATEK Ltd.).

IT Made in P.R.C.
© 2019 JMATEK Limited. Tutti i diritti riservati.
Il Marchio Honeywell è usato sotto licenza concessa da Honeywell International Inc.
Honeywell International Inc. non rilascia alcuna dichiarazione o garanzia relativamente a questo prodotto.
Questo prodotto è fabbricato da Airtek Int'l Corp. Ltd. (filiale di JMATEK Ltd.).

DE Hergestellt in China
© 2019 JMATEK Limited. Alle Rechte vorbehalten.
Die Honeywell Handelsmarke wird laut Lizenz unter Honeywell International Inc. Verwendet.
Honeywell International Inc. macht keine Darstellungen oder Garantien in Bezug auf dieses Produkt.
Dieses Produkt ist durch Airtek Int'l Corp. Ltd. (Tochtergesellschaft der JMATEK Ltd.).

NL Made in P.R.C.
© 2019 JMATEK Limited. Alle rechten voorbehouden.
De Honeywell handelsmerk wordt gebruikt onder licentie van Honeywell International Inc.
Honeywell International Inc. doet geen verklaringen of garanties met betrekking tot dit product.
Dit product wordt vervaardigd door Airtek Int'l Corp. Ltd. (dochteronderneming van JMATEK Ltd.).

ES Hecho en China
© 2019 JMATEK Limited. Todos los derechos reservados.
La marca Honeywell es usada bajo licencia de Honeywell International Inc. Honeywell International Inc. no representa ni garantiza este producto.
Este producto es fabricado por Airtek Int'l Corp. Ltd. (subsidiaria de JMATEK Limited).

FR Fabriqué en Chine
© 2019 JMATEK Limited. Tous droits réservés.
La marque déposée Honeywell est utilisée en vertu d'une licence de Honeywell International Inc.
Honeywell International Inc. ne fait aucune déclaration et ne donne aucune garantie à l'égard de ce produit.
Ce produit est fabriqué par Airtek Int'l Corp. Itée (une filiale de JMATEK Limited).

EN Made in China
© 2019 JMATEK Limited. All rights reserved.
The Honeywell Trademark is used under license from Honeywell International Inc.
Honeywell International Inc. makes no representations or warranties with respect to this product.
This product is manufactured by Airtek Int'l Corp. Ltd. (subsidiary of JMATEK Ltd.).

JMATEK Limited
Manulife Financial Centre,
Kwun Tong, Hong Kong
Phone: 852-2559-5522
Email: info@jmatek.com
Web: www.jmatek.com

Honeywell