

Honeywell

EN Portable Evaporative Air Cooler
User Manual

Read and save these instructions before use

FR Refroidisseur d'air par évaporation portatif
Mode d'emploi

Lire ces instructions avant l'utilisation et les conserver

ES Enfriador de Aire Evaporativo Portátil
Manual de Usuario

Lea y guarde estas instrucciones antes de usar la unidad

NL Draagbare Verdamping Luchtcoolers
Gebruiksaanwijzing

Lees de gebruiksaanwijzing zorgvuldig en bewaar deze goed

DE Tragbare Verdunstungs Luftkühler
Benutzerhandbuch

Lesen sie die anleitung vor dem gebrauch und heben sie sie auf

IT Raffrescatori Evaporativi Portatili
Manuale Utente

Leggere attentamente le istruzioni prima dell'utilizzo dell'apparecchio

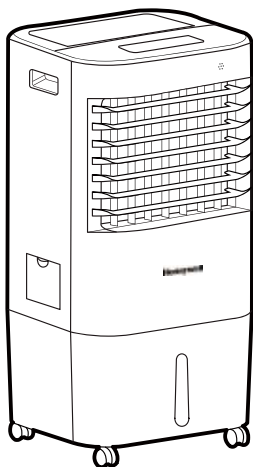

SE Portabel Evaporativ Luftkylare
Luftkylare Användarmanual

Läs och spara dessa instruktioner innan användning

DK Transportabel Fordampende Luftkøler
Brugervejledning

Læs og gemme disse instrukser inden brug

FI Siirrettävä Höyrystävät Ilmanjäähdyttimet
Käyttäjän Opas

Lue ohjeet ennen käyttöä ja säästä ne

PL Przenośny Parowy Klimator
Instrukcja obsługi

Przeczytaj i zachowaj tę instrukcję przed użyciem

TR Taınabilir Buharlı Sogutucu Kullanma
Kılavuzu

Kullanmadan önce bu talimatları okuyun ve saklayın

RU Мобильная Климатическая Установка
Руководство пользователя

Прочтите и сохраните эту инструкцию перед использованием

PT Portátil por Evaporação Ventilador do Ar
Manual do Utilizador

Leia e guarde estas instruções antes da utilização

Model / Modèle / Modelo / Modello /
Mallien / Modeller / Modell / Модель :
CL152



www.honeywellaircomfort.com
info@honeywellaircomfort.com

PARTS DESCRIPTION

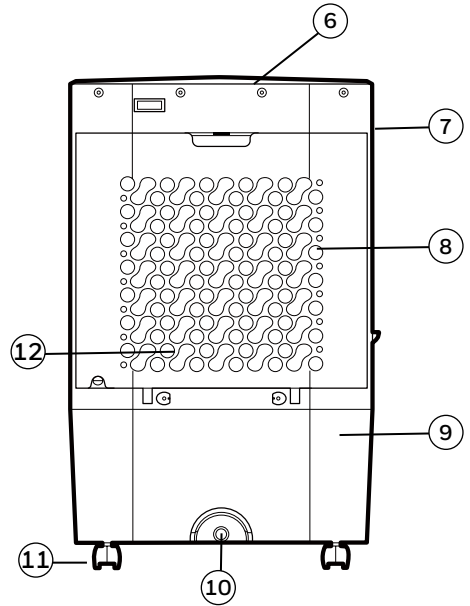
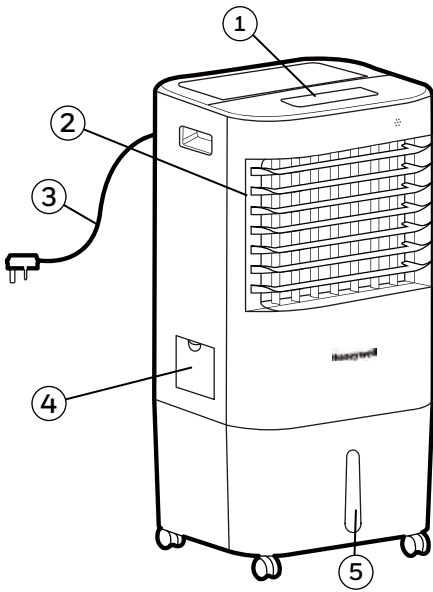

- | | |
|--------------------------|-----------------------------|
| 1) Control Panel | 7) Handle |
| 2) Louvers | 8) Rear Grill |
| 3) Power Cord & Plug | 9) Water Tank |
| 4) Water Fill Door | 10) Drain Plug |
| 5) Water Level Indicator | 11) Casters |
| 6) Ice Compartment Lid | 12) Honeycomb Cooling Media |

WARNING -- READ AND SAVE THE AIR COOLER SAFETY & MAINTENANCE GUIDE AND USER MANUAL BEFORE USING THIS PRODUCT. FAILURE TO FOLLOW THESE INSTRUCTIONS MAY DAMAGE AND/ OR IMPAIR ITS OPERATION AND VOID THE WARRANTY. IN CASE THERE IS ANY INCONSISTENCY OR CONFLICT BETWEEN THE ENGLISH VERSION AND ANY OTHER LANGUAGE VERSION OF THE CONTENT OF THIS MATERIAL, THE ENGLISH VERSION SHALL PREVAIL.

CONTROL PANEL

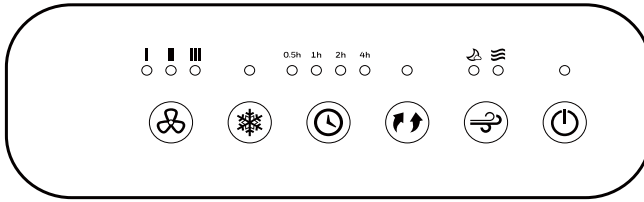

Model without Ionizer

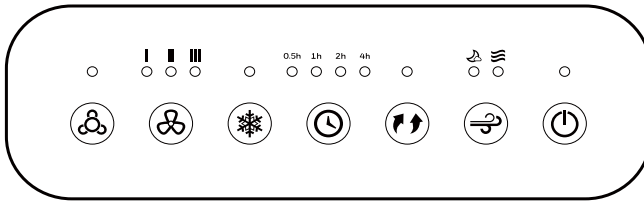



Model with Ionizer **

FUNCTION BUTTONS

POWER

Press the  or POWER button to turn the unit on. The cooler will start automatically at medium speed. After a few seconds the speed will switch to low. To turn the unit off, press the button again.



SWING

Press the  button until the  indicator light is illuminated on the control panel. The louvers will begin to move left to right automatically.

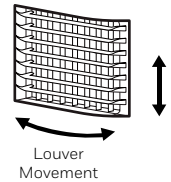
Vertical Air Flow - You can manually adjust the louvers to change vertical air flow.



TIMER

Press the  button until the desired time duration setting is selected. When the set time has passed, the unit will automatically turn off (unit remains in Standby mode until power cord is unplugged from electrical socket). The  function allows you to program the unit for up to 7.5 hours of use.

SPEED

Press the  button repeatedly to change the speed between 3 (High) - 2 (Medium) - 1 (Low).

ION

Press the  button until the ion indicator light is illuminated on the control panel.

* Applicable for models with this feature only.

^ Ionizer reduces particles in the air. This is not an air purifier.

FUNCTION BUTTONS (CONTINUED)

WIND TYPE

Press the Wind  button to select your desired wind type: Random  or Sleep 

Random: This mode mimic a natural breeze.

Sleep: This mode is for comfort during the night.

COOL

Press the COOL button until the COOL indicator light is illuminated on the control panel. This activates evaporative cooling. The water pump will operate and you will feel the cooler air after the Honeycomb Cooling Media is completely wet.

Note: When the COOL indicator light is switched OFF, the unit can still function in a fan only mode (without evaporative cooling).



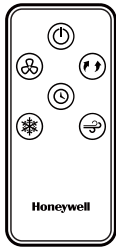



REMOTE CONTROL



Model without Ionizer



Model with Ionizer**^

	POWER:	ON / OFF
	SPEED:	Low / Medium / High
	SWING:	Controls the motion of the louvers
	TIMER:	Controls the Timer function for automatic off
	COOL:	Controls cooling or fan option
	WIND TYPE:	Switch between Random & Sleep
	ION:	Switch ON/OFF the Ionizer

* Applicable for models with this feature only.

^ Ionizer reduces particles in the air. This is not an air purifier.

NOTE:

- The remote control requires a CR2025 (1x3V) coin type or equivalent battery for replacement.
- Open the battery compartment at the back of the remote control and insert batteries inside. Care must be taken to insert the batteries according to the correct polarity (+ / -) markings shown inside the battery compartment.
- Always point the remote control signal transmitter towards the unit when operating. Make sure that the signal path is not obstructed.
- Remove the batteries if the unit is not going to be used for an extended period of time.
- Do not drop the remote control.
- Do not mix different types of batteries such as alkaline, carbon-zinc, or rechargeable batteries.
- Do not mix old and new batteries.
- Do not recharge the battery.
- Exhausted batteries are to be removed from the product and safely disposed of as per local regulations.
- Do not dispose of batteries in fire. Batteries may explode or leak.

WARNING: Caution for ingestion of the small battery. Keep away from children and animals.

COOLER LOCATION

Make sure to position the air cooler correctly before you set up and start using the product. Please refer to the COOLER LOCATION section of the separate Safety & Maintenance Guide.

FILLING WITH WATER

CAUTION:

Unplug the unit from the electrical power outlet before emptying or refilling the water tank.

Open the Water Fill Door.

The Water Level Indicator is located at the front of the unit. Refill the water tank when water level is low. Do not fill water above the "Max." water level mark to avoid water droplets collecting on the louvers. Check the water level in the tank before running the COOL function. Make sure that the water in the tank is above the minimum water level mark. Running the unit in COOL mode with inadequate water may cause pump failure.

Note: The water capacity refers to the total volume of water that can be contained within the air cooler water tank and water distribution system. The water capacity in the tank at the "Max." indicator level may be lower than the actual water capacity of the air cooler.

Note: If ice is available, you may add ice in the top ice compartment to enhance the cooling performance.

WARNING: Do not fill water tank with dirty water or salt water. This can damage the unit and Honeycomb media.

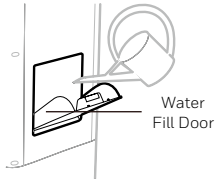

LOW WATER ALARM*

The unit is equipped with a low water sensor. In Cooling Mode, when water in the tank is below the minimum level, you will hear a beeping sound and the indicator light will flash continuously. The unit will automatically pause evaporative cooling.

Refill the water tank to deactivate the alarm in cooling mode. First switch OFF the unit and unplug from the power outlet. Fill the water tank with water above the minimum water level mark. Plug in and switch ON again.

To deactivate the alarm and continue using the unit as a fan (without evaporative cooling), switch the unit OFF and then ON again. The Low Water Alarm will not activate in Fan only mode. The Low Water Alarm will sound again if the COOL function is activated while the water tank is still empty.

*Applicable for models with Low Water Alarm feature only.

CLEANING & DRAINING THE WATER TANK

Below are instructions on how to clean and maintain your air cooler. If the cooler will not be used for a long period of time, please refer to the STORAGE & MAINTENANCE GUIDELINES located in the separate Safety & Maintenance Guide.

WARNING:

Before cleaning the unit, switch the unit OFF and disconnect from the electrical socket.

- Move the unit to a location where the water can be drained. Remove the cap from the Drain plug located at the bottom of the unit. Allow the tank to empty.
- Refill the water tank with clean water and drain it completely.
- Refill the water tank with clean water, up to the maximum level.
- Use a damp cloth to remove the dirt and dust from the surface of the unit. Never use corrosive elements or chemicals to clean this product.
- When the product is not in use, store the unit in a dry place out of direct sunlight.

CLEANING THE CARBON DUST FILTER* & MESH FILTER AND HONEYCOMB COOLING MEDIA

- The appliance is supplied with a Carbon Dust Filter* & Mesh Filter and Honeycomb Cooling Media.
- The Carbon Filter* & Mesh Filter and Honeycomb Cooling Media are located inside the Rear Grill. See Figure 1 for instructions on how to remove them from the unit for cleaning and maintenance.
- Do not run the unit in COOL mode with stale water in the tank. You must empty the water tank and refill with fresh water, especially if the tank has not been cleaned in a long time.
- The cleaning frequency for the Honeycomb media depends on local air and water conditions. In areas where the mineral content of water is high, mineral deposits may build up on the Honeycomb Cooling Media and restrict air flow. Draining the water tank and refilling with fresh water at least once a week will help reduce mineral deposits. If mineral deposits remain on the Honeycomb Cooling Media, the media should be removed and washed under fresh water. The media should be cleaned every two months or sooner, depending on your needs.
- For best results allow the Honeycomb Cooling Media to dry after each use by turning off the cool function 15 minutes before turning the unit off.

Removing the Carbon Dust Filter* & Mesh Filter / Honeycomb Cooling Media:

1. Carefully pull out the rear grill from the cooler.
2. Slide out the Honeycomb Cooling media.
3. Slide out the Carbon Dust Filter* & Mesh Filter and clean with water.
4. Replace or clean media with water and a damp cloth as needed.

WARNING: DO NOT operate the Air Cooler when the Rear Grill is removed from the Air Cooler, or if there is a loose-fitting Rear Grill. Doing so can cause serious injury or dangerous electrical shock.

Figure 1:

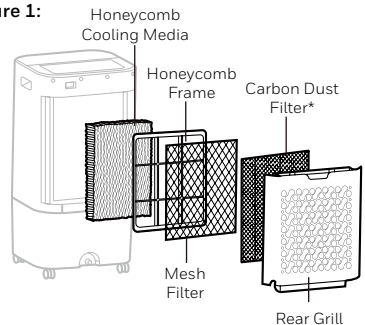

* Applicable for models with Carbon Dust Filter only.

DESCRIPTION DES PIÈCES

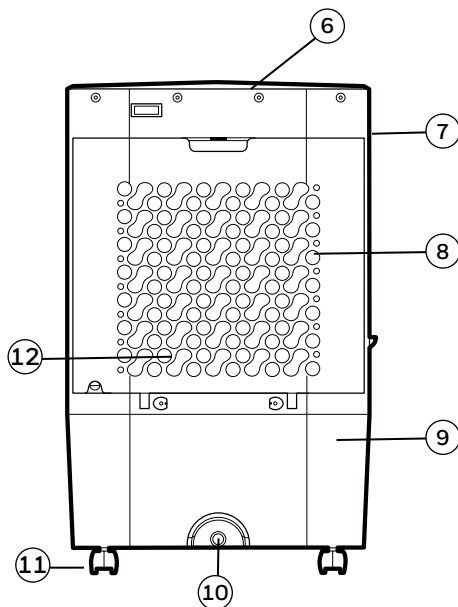
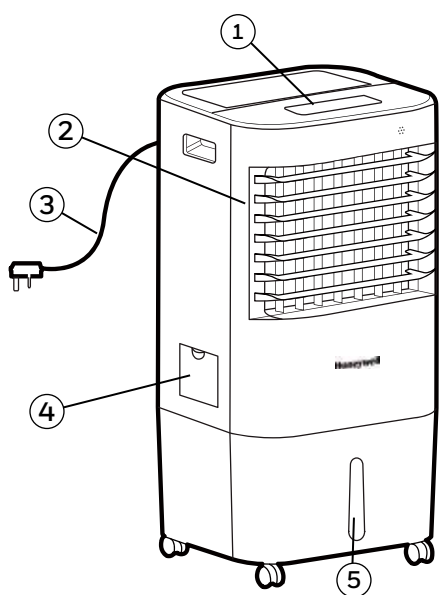

- | | |
|---|--|
| 1) Panneau de Contrôle | 7) Poignée |
| 2) Grilles d'Aération | 8) Grille Arrière |
| 3) Cordon Electrique & Prise | 9) Réservoir d'Eau |
| 4) Porte de Remplissage d'Eau | 10) Bouchon de Vidange |
| 5) Indicateur de Niveau d'Eau | 11) Roulettes |
| 6) Couverture du Compartiment de Glaçon | 12) Système de Refroidissement Honeycomb |

AVERTISSEMENT -- LIRE ET SAUVEGARDER LE GUIDE DE SECURITE ET D'ENTRETIEN ET LE MANUEL D'UTILISATION DU REFROIDISSEUR D'AIR AVANT D'UTILISER LE PRODUIT. NE PAS SUIVRE CES INSTRUCTIONS POURRAIT ENDOMMAGER ET/OU PORTER ATTEINTE A SON FONCTIONNEMENT ET ANNULER LA GARANTIE.

PANNEAU DE CONTROLE

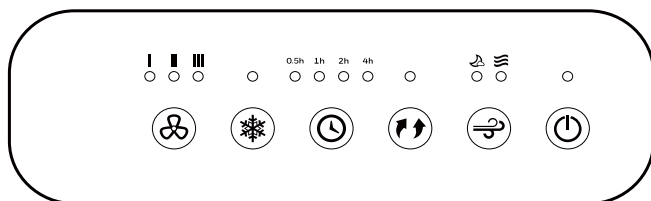

Modèle sans ioniseur

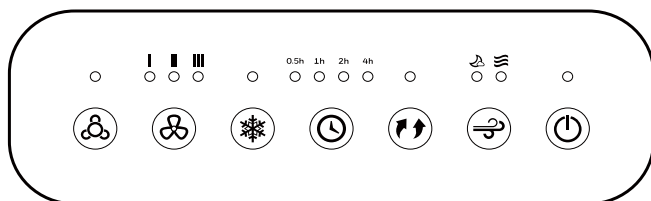



Modèle avec ioniseur*^

BOUTONS DE FONCTION

INTERRUPTEUR



Appuyer sur  pour allumer l'unité. Le refroidisseur s'allumera automatiquement à une vitesse moyenne. Après quelques seconds, la vitesse basculera à faible. Pour éteindre l'unité, appuyez à nouveau sur le bouton.

OSCILLATION

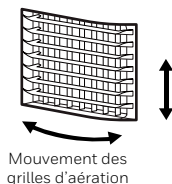
Appuyer sur le bouton OSCILLATION  jusqu'à ce que l'indicateur d'OSCILLATION  soit illuminé sur l'écran d'affichage. Les grilles d'aération commenceront à osciller de gauche à droite automatiquement. – Débit d'air vertical – il est possible de régler manuellement les grilles d'aération verticales pour modifier le débit d'air vertical.



MINUTERIE

Appuyer le bouton de la MINUTERIE  jusqu'à ce que le réglage de temporisation désiré est choisi. Lorsque le temps réglé est dépassé, l'unité s'arrêtera automatiquement (l'unité restera en mode Veille jusqu'à ce que le cordon d'alimentation soit débranché de la prise électrique). La fonction de MINUTERIE  vous permet de programmer l'unité jusqu'à 7.5 heures d'utilisation.

SPEED

Appuyer sur le bouton  de la VITESSE à plusieurs reprises pour changer la vitesse entre 3(Élevée)-2(Moyenne) - 1(Faible).

ION

Appuyez sur le bouton  jusqu'à ce que le voyant ionique s'allume sur le panneau de commande.

* Applicable uniquement pour les modèles avec la fonction.

^ Le ioniseur réduit les particules dans l'air. Reduces particles in the air. Ce n'est pas un purificateur d'air.

BOUTONS DE FONCTION (SUITE)

TYPE DE BRISE

Appuyer sur le bouton  pour choisir le type de brise désiré: ALEATOIRE  ou SOMMEIL 

ALEATOIRE: Ce mode est pour afin d'imiter une brise naturelle.

SOMMEIL : Ce mode est pour le confort la nuit.

REFROIDISSEMENT

Appuyer le bouton REFROIDISSEMENT jusqu'à ce que le clignotant REFROIDISSEMENT soit illuminé sur le panneau de contrôle. Ceci active le refroidissement par évaporation. La pompe d'eau fonctionnera et vous sentirez l'air frais une fois que le Système de Refroidissement Honeycomb est entièrement trempé.

Remarque: Lorsque le clignotant REFROIDISSEMENT est ETEINT, l'unité peut toujours fonctionner en mode ventilateur uniquement (sans refroidissement par évaporation).



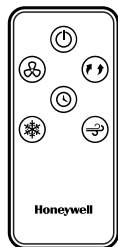



TÉLÉCOMMANDE



Modèle sans ioniseur



Modèle avec ioniseur*[^]

	INTERRUPTEUR:	Allumer / Eteindre
	VITESSE:	Faible / Moyenne / Grande
	OSCILLATION:	Contrôle le mouvement des grilles d'aération
	MINUTEUR:	Contrôle la fonction de Minuterie pour un arrêt automatique
	REFROIDISSEMENT:	Contrôle les options refroidissement ou ventilateur
	TYPE DE BRISE:	Basculer entre les Aléatoire et Sommeil
	ION:	Allumer / éteindre l'ioniseur

* Applicable uniquement pour les modèles avec la fonction.

[^] Le ioniseur réduit les particules dans l'air. Reduces particles in the air. Ce n'est pas un purificateur d'air.

REMARQUE:

- La télécommande nécessite une pièce de monnaie de type CR2025 (1x3V) ou une pile équivalente pour son remplacement.
- Ouvrir le compartiment de la pile dans le dos de la télécommande et insérer une pile plate à l'intérieur. Faites attention lors de l'insertion de la pile selon les indications de bonne polarité (+ / -) indiqués à l'intérieur du compartiment de pile.
- Pointer toujours le signal du transmetteur de la télécommande vers l'unité lors du fonctionnement. S'assurer que le trajet du signal n'est pas obstrué.
- Enlever les piles si l'unité ne sera pas utilisée pour une longue durée.
- Ne pas laisser tomber la télécommande.
- Ne pas mélanger les différents types de pile tels que les piles alcalines, carbone-zinc ou rechargeables.
- Ne pas mélanger les anciennes piles avec les nouvelles.
- Ne pas recharger la batterie.
- Les batteries usagées doivent être éliminés du produit et en toute sécurité éliminés selon les recommandations locales règlements.
- Ne pas jeter les piles au feu car elles peuvent exploser ou fuir.

AVERTISSEMENT: Attention pour l'ingestion de la petite batterie. Gardez loin des enfants et des animaux.

POSITION DU REFROIDISSEUR D'AIR

S'assurer correctement de la position du refroidisseur d'air avant l'installation et l'utilisation du produit. Se référer s'il vous plaît à la section POSITION DU REFROIDISSEUR D'AIR dans le guide séparé de Sécurité & Entretien.

REEMPLIR AVEC DE L'EAU

ATTENTION:

Débrancher l'unité de la prise électrique avant de vider ou de remplir le réservoir d'eau.

Ouvrir la Porte de Remplissage d'Eau.

L'Indicateur du Niveau d'Eau se trouve sur le devant de l'unité. Remplir le réservoir d'eau lorsque le niveau d'eau est faible. Ne pas dépasser la marque de niveau pour éviter les gouttelettes d'eau sur les grilles d'aération. Vérifier le niveau d'eau dans le réservoir avant d'allumer la fonction REFROIDISSEMENT. S'assurer que l'eau du réservoir est au dessus de la marque minimum du niveau d'eau. Faire fonctionner l'unité en mode REFROIDISSEMENT avec de l'eau insuffisante peut causer une défaillance de la pompe.

Remarque: La capacité d'eau correspond au volume total d'eau qui peut être contenu dans le réservoir et le système de distribution d'eau du refroidisseur d'air. La capacité d'eau dans le réservoir au niveau de l'indicateur « Max. » peut-être inférieure à la capacité d'eau réelle du refroidisseur d'air.

Remarque: Si des glaçons sont disponible, vous pouvez ajouter des glaçons dans le haut du compartiment pour améliorer la performance du refroidissement.

AVERTISSEMENT: Ne pas remplir le reservoir d'eau avec de l'eau sale ou de l'eau salée, cela peut endommager le materiel et le Système de refroidissement en nid d'abeilles.

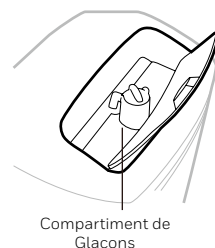

AVERTISSEUR DE BAS NIVEAU D'EAU*

L'appareil est muni d'un capteur de bas niveau d'eau. En mode Refroidissement, lorsque l'eau du réservoir n'atteint plus le niveau minimal, un bip se fait entendre et le symbole clignote automatiquement. Le refroidissement par évaporation cessera alors automatiquement.

Remplir le réservoir d'eau pour désactiver l'avertisseur en mode REFROIDISSEMENT. Éteindre en premier lieu l'appareil et le débrancher de la prise électrique. Remplir le réservoir d'eau en dépassant la marque de niveau minimal. Brancher et mettre en marche de nouveau.

Pour désactiver l'avertisseur et continuer d'utiliser l'appareil en tant que ventilateur (sans refroidissement par évaporation), éteindre l'appareil et le remettre en marche. En mode VENTILATEUR l'avertisseur de bas niveau d'eau ne s'activera pas. L'avertisseur de bas niveau d'eau retentira de nouveau si la fonction REFROIDISSEMENT est activée alors que le réservoir d'eau est toujours vide.

*S'applique uniquement aux modèles munis de l'avertisseur de bas niveau d'eau.

NETTOYER & VIDANGER LE RESERVOIR D'EAU

Voici ci-dessous les instructions de nettoyage et d'entretien de votre refroidisseur d'air. Si le refroidisseur n'est pas utilisé pendant une longue durée, veuillez vous référer aux DIRECTIVES DE STOCKAGE ET D'ENTRETIEN situées dans le guide de Sécurité et Entretien séparé.

AVERTISSEMENT:

Avant de nettoyer l'unité, éteindre et débrancher l'unité de la prise électrique.

- Bouger l'unité à un endroit où l'eau peut être vidangée. Enlever le couvercle du Bouchon de Vidange situé en bas de l'unité. Laisser le réservoir se vider.
- Remplir le réservoir d'eau avec de l'eau propre et le vidanger complètement.
- Remplir le réservoir d'eau avec de l'eau propre, jusqu'au niveau maximum.
- Utiliser un chiffon humide pour retirer la saleté et la poussière de la surface de l'unité. N'utiliser jamais d'élément corrosif ou chimique pour nettoyer ce produit.
- Lorsque le produit n'est pas en utilisation, stocker l'unité dans un endroit sec hors de la lumière directe du soleil.

- L'appareil est fourni avec un Filtre* à Poussière en Carbone et un Filtre à poussières un Système de Refroidissement Honeycomb.
- Du Filtre* à Poussière en Carbone et Filtre à poussières et du Système de Refroidissement Honeycomb sont situés à l'intérieur de la Grille Arrière, Voir Figure 1 pour les instructions sur comment les retirer de l'unité pour le nettoyage et l'entretien.
- Ne pas faire fonctionner l'unité en mode REFROIDISSEMENT avec de l'eau stagnante dans le réservoir. Vous devez vider l'eau et remplir avec de l'eau propre surtout si le réservoir n'a pas été nettoyé pendant une longue période.
- La fréquence de nettoyage du système en Nid d'Abeille dépend des conditions d'eau et d'air locales. Dans les régions où la teneur en minéral est élevée dans l'eau, les dépôts de minéraux peuvent s'accumuler sur le Système de Refroidissement Honeycomb et restreindre le flux d'air. Vidanger le réservoir d'eau et le remplir d'eau propre au moins une fois par semaine aidera à réduire les dépôts de minéraux. Si les dépôts de minéraux subsistent sur le Système de Refroidissement Honeycomb, le système devra être retiré et lavé avec de l'eau propre. Le système devra être nettoyé tous les deux mois ou plus souvent, selon vos besoins.
- Pour un meilleur résultat, laisser sécher le Système de Refroidissement Honeycomb après chaque utilisation en éteignant la fonction refroidissement pendant 15 minutes avant d'éteindre l'unité.

Retirer le Filtre* à Poussière en Carbone / Filtre à poussières / le Système de Refroidissement Honeycomb:

1. Pousser soigneusement la grille arrière vers le bas et la retirer du refroidisseur.
2. Coulisser le Système de Refroidissement Honeycomb hors de l'unité.
3. Retirer le Filtre* à Poussière en Carbone et un Filtre à poussières et nettoyer avec de l'eau.
4. Remplacer ou nettoyer le système avec de l'eau et un chiffon humide selon les besoins.

Figure 1:

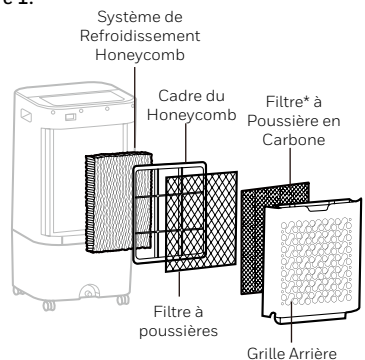

AVERTISSEMENT: NE PAS UTILISER le Refroidisseur d'Air lorsque la Grille Arrière est retirée du Refroidisseur d'Air ou si la Grille Arrière est mal ajustée. Cela peut causer de sérieuses blessures ou de chocs électriques dangereux.

* Applicable uniquement pour les modèles avec Filtre de Poussière en Carbone.

DESCRIPCIÓN DE PARTES

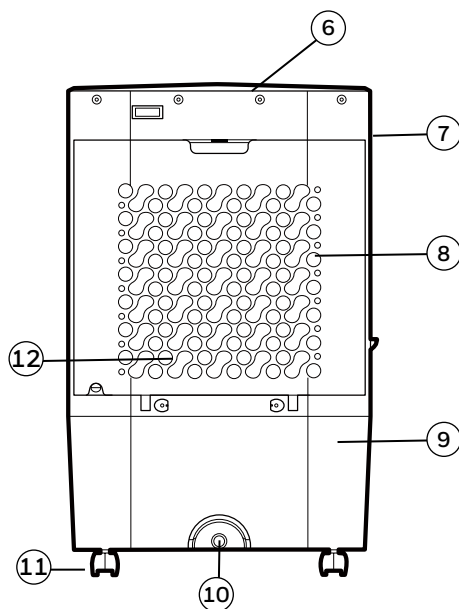
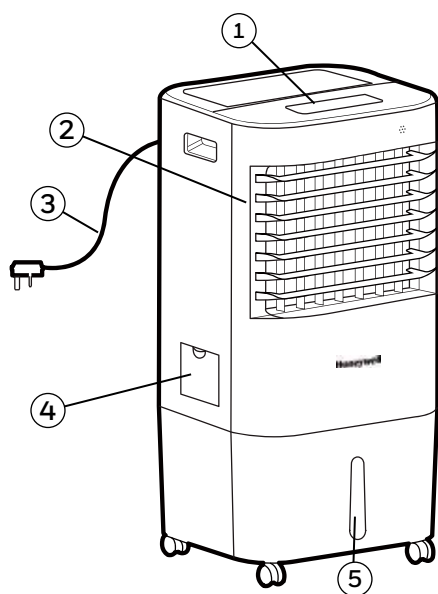

- | | |
|-------------------------------------|-------------------------------------|
| 1) Panel de Control | 7) Manija |
| 2) Rejillas | 8) Rejilla Trasera |
| 3) Cable de Alimentación y Clavija | 9) Tanque de Agua |
| 4) Puerta de Llenado de Agua | 10) Tapón de Desagüe |
| 5) Indicador de Nivel de Agua | 11) Ruedas |
| 6) Tapa de Compartimento para Hielo | 12) Panel de Enfriamiento Honeycomb |

ADVERTENCIA -- LEA Y GUARDE LA GUIA DE MANTENIMIENTO Y EL MANUAL DE USUARIO ANTES DE USAR ESTE PRODUCTO. EL INCUMPLIMIENTO DE ESTAS INSTRUCCIONES PUEDE DAÑAR Y / O PERJUDICAR SU FUNCIONAMIENTO E INVALIDAR LA GARANTÍA. EN CASO DE EXISTIR ALGUNA DISCREPANCIA O CONFLICTO, EN EL CONTENIDO DE ESTE MATERIAL, ENTRE LA VERSIÓN EN INGLÉS Y LA VERSIÓN EN CUALQUIER OTRO IDIOMA PREVALECERÁ LA VERSIÓN EN INGLÉS.

USO Y FUNCIONAMIENTO

PANEL DE CONTROL

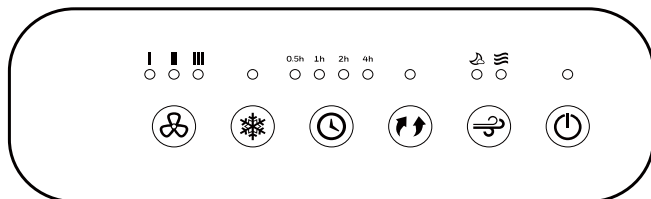

Modelo sin Ionizador

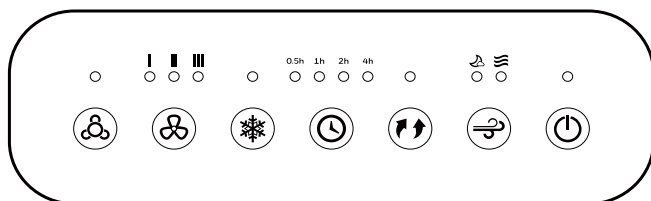

Modelo con Ionizador*^

BOTONES DE FUNCIONES

ENCENDIDO

Pulse el botón ENC/APAG para encender la unidad. El enfriador comenzará automáticamente a funcionar a velocidad media. Después de unos segundos la velocidad cambiará a baja. Para apagar la unidad, pulse nuevamente el botón.

OSCILACIÓN

Pulse el botón OSCILACIÓN hasta que el indicador se ilumine en la pantalla. Las rejillas comenzarán a moverse de izquierda a derecha de forma automática. Flujo de aire vertical - Se puede ajustar manualmente las rejillas horizontales para cambiar el flujo de aire vertical.

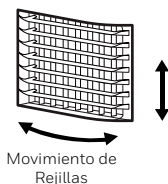

TEMPORIZADOR

Presione el botón TEMPORIZADOR hasta seleccionar la cantidad de tiempo deseado. Cuando el tiempo seleccionado ha pasado, la unidad se apagará automáticamente (la unidad permanece en modo de espera -Standby- hasta que se desenchufe el cable de alimentación de la toma eléctrica). La función TEMPORIZADOR le permite programar la unidad hasta 7.5 horas de uso.

VELOCIDAD

Presione el botón de VELOCIDAD repetidamente para cambiar la velocidad entre 3 (Alta) - 2 (Media) - 1 (Baja).

ION



Presione el botón ION hasta que la luz indicadora se encienda en el panel de control.

* Aplicable a modelos con Ionizador.

^ El ionizador reduce las partículas en el aire. Esto no es un purificador de aire.

BOTONES DE FUNCIONES (CONTINUACIÓN)

TIPO DE VIENTO

Pulse el  botón TIPO DE VIENTO para seleccionar el tipo de viento deseado: Aleatorio  - Dormir 

ALEATORIO: Este modo es para imitar una brisa natural.

DORMIR : Este modo es para su comodidad durante la noche.

FRÍO

Pulse el botón FRÍO hasta que el indicador se ilumine en el panel de control. Esto activa el enfriamiento por evaporación. El agua del equipo será bombeada y humedecerá el panel de enfriamiento, después de que los paneles estén completamente mojados, comenzará a percibir la sensación de frescura.

Nota: Cuando la luz del indicador FRÍO está apagada, la unidad puede seguir funcionando en modo ventilador (sin enfriamiento por evaporación).

CONTROL REMOTO

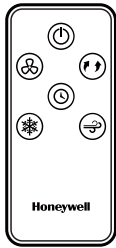

Modelo sin
ionizador

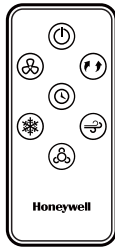

Modelo con
ionizador**^

	ENC/APAG:	Encendido / Apagado
	VEL.:	Baja / Media / Alta
	OSC.:	Controla el movimiento de las rejillas verticales
	TIEMPO:	Control de función de apagado automático
	FRÍO:	Controla la opción enfriamiento por evaporación o ventilador
	TIPO DE VIENTO:	Cambia entre Aleatorio y Dormir
	ION:	Encienda / Apague el Ionizador

* Aplicable a modelos con Ionizador.

^ El ionizador reduce las partículas en el aire. Esto no es un purificador de aire.

NOTA:

- El control remoto requiere una pila tipo moneda CR2025 (1x3V) o una pila equivalente para su reemplazo.
- Abra el compartimento para pilas en la parte de atrás del control remoto e inserte las baterías. Asegúrese de colocar la batería de acuerdo a la polaridad correcta (+ / -) indicada dentro del compartimento para pilas.
- Siempre apunte el transmisor de señal del control remoto hacia la unidad cuando se opere. Asegúrese de que la ruta de la señal no esté obstruida.
- Retire las baterías si la unidad no se va a utilizar durante un período prolongado de tiempo.
- No deje caer el control remoto.
- No mezcle diferentes tipos de baterías, alcalinas, de carbono-zinc, o pilas recargables.
- No mezcle pilas nuevas con viejas.
- No recargue las pilas.
- Las pilas agotadas deben ser removidas del control y desechadas de forma segura de acuerdo a las regulaciones locales.
- No arrojar las pilas al fuego. Las pilas podrían explotar o derramarse.

ADVERTENCIA: Peligro de ingestión de las pilas. Manténgalas alejadas de niños y de animales.

UBICACIÓN DEL ENFRIADOR

Asegúrese de colocar el enfriador de aire correctamente antes de configurar y empezar a usar el producto. Por favor, consulte la sección de la Guía de seguridad y de mantenimiento anexa.

LLENADO DE TANQUE DE AGUA

PRECAUCIÓN:

Desenchufe la unidad de la toma de corriente eléctrica antes de vaciar o llenar el tanque de agua. Abra la compuerta del tanque de agua.

El indicador de nivel de agua está ubicado al frente de la unidad. Rellene el tanque de agua cuando el nivel de agua está bajo. No coloque agua por encima de la marca de "Max" del indicador de nivel de agua. Revise el nivel de agua en el tanque antes de poner en funcionamiento el modo Frío. Asegúrese que haya agua en el tanque llenando manualmente el tanque hasta la marca máxima. La ejecución de la unidad en modo de FRÍO con la cantidad de agua inadecuada o sucia puede causar fallos en la bomba.

Nota: La capacidad de agua se refiere a la cantidad total que el tanque de agua y el sistema de distribución del enfriador pueden contener. La capacidad del depósito en nivel MAX puede estar por debajo de la capacidad de contención real del enfriador.

Nota: Si hay disponible puede agregar hielo en el compartimento para hielo para mejorar el rendimiento en modo FRÍO.

ADVERTENCIA: No llenar con agua sucia o muy salitrosa. Esto puede dañar la unidad y el panel de enfriamiento Honeycomb.



ALARMA DE BAJO NIVEL DE AGUA*

La unidad está equipada con un sensor de bajo nivel de agua. En modo Frío, cuando el tanque de agua está por debajo del nivel mínimo, usted escuchará una alarma y un LED indicador parpadeará continuamente.

La unidad dejará de funcionar en modo FRÍO automáticamente. Vuelva a llenar el tanque de agua para desactivar la alarma en el modo Frío. Primero apague la unidad y desenchufe de la toma de corriente. Asegúrese que haya agua en el tanque hasta la marca máxima. Conecte y encienda de nuevo.

Para desactivar la alarma y continuar usando la unidad como un ventilador (sin enfriamiento por evaporación), apague la unidad y vuelva a encenderla. La alarma de bajo nivel de agua no funciona en modo ventilador. La alarma de bajo nivel de agua volverá a sonar si la función Frío se activa mientras que el tanque de agua sigue vacío.

*Aplica únicamente para los modelos con función Alarma de bajo nivel de agua.

LIMPIEZA Y VACIADO DEL TANQUE DE AGUA

A continuación se presentan las instrucciones para limpiar y darle mantenimiento a el Enfriador de aire. Si el Enfriador no se usa por un largo período de tiempo, por favor, consulte las instrucciones de almacenamiento y mantenimiento situadas en la Guía de seguridad y de mantenimiento anexa.

ADVERTENCIA:

Antes de limpiar la unidad, apague la unidad y desconecte de la toma de corriente.

- Mueva la unidad a un lugar donde el agua pueda ser drenada. Retire el tapón de drenaje situado en la parte inferior de la unidad. Permita que el tanque se vacíe.
- Vuelva a llenar el tanque con agua limpia y vaciar completamente.
- Vuelva a llenar el tanque con agua limpia, hasta el nivel máximo.
- Use un trapo húmedo para eliminar la suciedad y el polvo de la superficie de la unidad. Nunca utilice elementos corrosivos o productos químicos para limpiar este equipo.
- Cuando el equipo no está en uso, almacene la unidad en un lugar fresco y seco.

LIMPIEZA DEL FILTRO DE CARBÓN PARA POLVO* Y FILTRO DE MALLA Y PANEL DE ENFRIAMIENTO HONEYCOMB

- El equipo cuenta con un Filtro de Carbón para Polvo* y Filtro de malla y un panel de enfriamiento Honeycomb.
- El Filtro de Carbón y Filtro de malla y panel de enfriamiento Honeycomb se encuentran dentro de la rejilla posterior. Véase la figura 1 para obtener instrucciones sobre la manera de sacarlos de la unidad para la limpieza y el mantenimiento.
- No haga funcionar la unidad en modo FRIO con agua estancada o sucia en el tanque. Debe vaciar el tanque de agua, limpiarlo y volver a llenarlo con agua limpia, sobre todo si el tanque no se ha limpiado en mucho tiempo.
- La frecuencia de limpieza del Filtro de Carbón y del panel de enfriamiento Honeycomb depende de las condiciones del aire y del agua local. En las zonas donde el contenido mineral del agua es alto, depósitos minerales pueden acumularse en el Filtro de Carbón y en el panel de enfriamiento Honeycomb y restringir el flujo de aire. El vaciado del tanque de agua y el relleno de agua limpia por lo menos una vez por semana le ayudará a reducir los depósitos minerales. Si los depósitos minerales permanecen en el Filtro de Carbón y en el panel de enfriamiento Honeycomb, deben ser retirados y lavados con agua limpia. Deben limpiarse cada dos meses, o antes, dependiendo de sus necesidades.
- Para obtener los mejores resultados y cuidar el panel de enfriamiento Honeycomb, deje secar después de cada uso desactivando la función frío 15 minutos antes de apagar la unidad.

Extracción del Filtro de Carbón* / filtro de malla / panel de enfriamiento Honeycomb:

1. Del Enfriador de Aire, jale cuidadosamente la Rejilla Trasera.
2. Extraiga el Panel de Enfriamiento Honeycomb.
3. Extraiga cuidadosamente el Filtro de Carbón y Filtro de Malla y limpie con agua.
4. Reemplazar o limpiar con un trapo húmedo cuando sea necesario.

Figura 1:

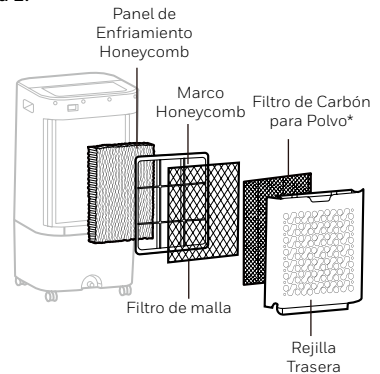

ADVERTENCIA: NO opere el enfriador de aire cuando la rejilla trasera se retira del enfriador de aire, o si la rejilla está suelta. Si lo hace, puede causar lesiones graves o descarga eléctrica peligrosa.

*Aplicable a modelos con filtro de carbón para polvo disponible solamente.

OMSCHRIJVING ONDERDELEN

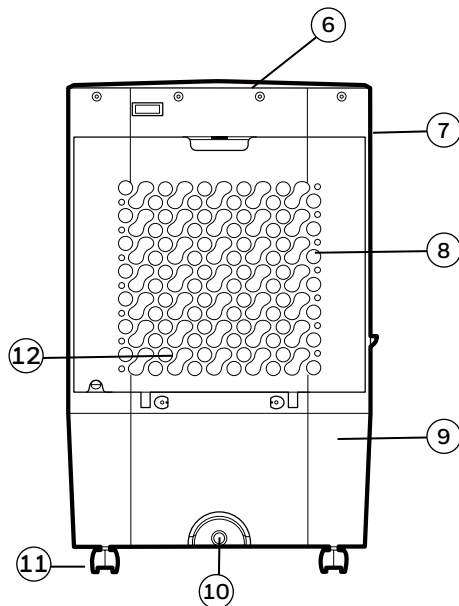
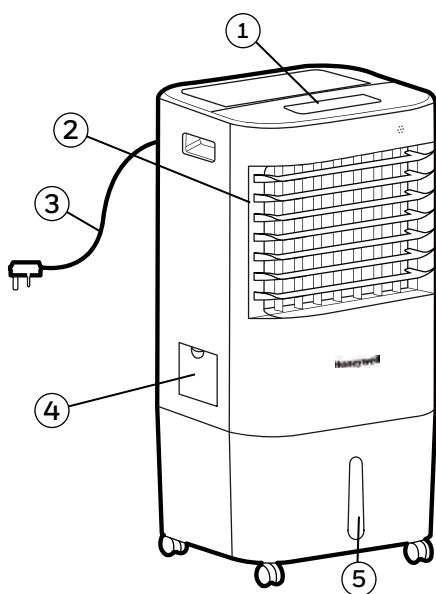

1) Controle Paneel

2) Ventilatie

3) Snoer en Stekker

4) Vuldeur Water

5) Waterniveau Indicator

6) Ijs Compartement Deksel

7) Handvat

8) Achterkant Rooster

9) Water Tank

10) Aftapplug

11) Wielen

12) Honeycomb Koeling Media

LET OP -- LEES EN BE WA AR DE VEILIGHEIDSVORSCHRIF TEN, ONDERHOUDSVORSCHIFTEN EN DE GEBRUIKSAANWIJZING ALVORENS U DIT PRODUCT GAAT GEBRUIKEN. ALS U DIT NIET DOET EN DE VORSCHRIFTEN NIET IN ACHT NEEMT KAN DIT SCHADE AANRICHTEN AAN HET APPARAAT EN VERVALT UW GARANTIE.

CONTROLE PANEEL

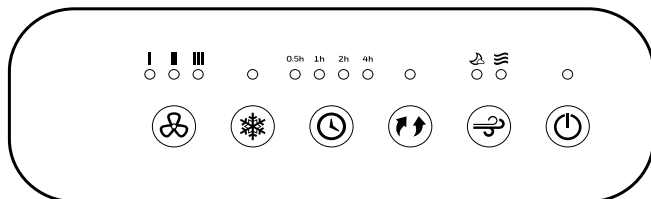

Model zonder ionisator

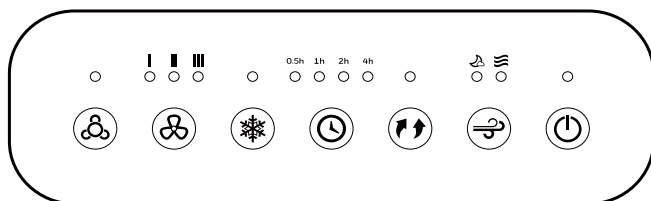

Model met ionisator*^

FUNCTION BUTTONS

POWER

Druk op de  POWER-knop om het apparaat aan te zetten. De koeler zal automatisch starten bij een medium snelheid. Na een paar seconden zal de snelheid terug vallen naar laag. Om het apparaat uit te schakelen, drukt u nogmaals op de knop.

Draai

Druk op de  knop totdat het  lampje gaat branden op het bedieningspaneel. De lamellen zullen automatisch beginnen te bewegen van links naar rechts. Verticale lucht stroming- kunt u handmatig aanpassen door de verticale lamellen aan te passen door de verticale luchtstroom te veranderen.

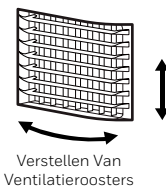

Timerfunctie

Druk op de  toets tot de gewenste tijdsduur is gekomen. Als de ingestelde tijd is verstreken, zal het apparaat automatisch uitschakelen (het apparaat blijft in de Standby modus totdat de stekker uit het stopcontact verwijderd is). Met de  functie kunt u het apparaat programmeren voor maximaal 7.5 uur gebruik.

Snelheid

Druk op de  toets om de snelheid 3(Hoog) - 2(Medium) - 1(Laag)

ION

Druk op de  knop tot het ionen-indicatorlampje op het bedieningspaneel wordt verlicht.t

* Geld alleen voor modellen met ionisator functie.

^ Ionizer vermindert het aantal stofdeeltjes in de lucht. Dit is geen luchtreiniger.

FUNCTIE TOETSEN (VERVOLG)

WINDTYPE

Druk op de  knop om uw gewenste windtype te selecteren: Willekeurig  - Slaap 

WILLEKEURIG: Deze modus is bootst een natuurlijk briesje na.

SLAAP : Deze modus is voor comfort tijdens de nacht.

Koelen

Drukken op de MODE-knop om COOL modus te selecteren. Drukken op de MODE-knop totdat COOL brandt op het bedieningspaneel activeert verdampingskoeling. De waterpomp zal werken en je zal de koelere lucht voelen nadat Honeycomb Cooling Media is volledig nat is.

Belangrijk: Als de koel functie uit staat kan de aircooler nog steeds in ventilator stand staan (zonder vochtige koeling).

AFSTANDSBEDIENING

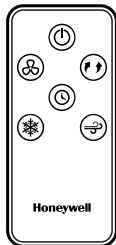

Model zonder
Ionisator



Model met
Ionisator*^

	UNIT:	Aan / Uit
	SNELHEID:	Laag / Medium / Hoog
	DRAAI:	Regelt de beweging van de lamellen
	TIMER-FUNCTIE:	Regelt de Tijdsinstellings functie voor automatische uitschakeling
	KOELEN:	Verkoelingsinstellingen of ventilatoroptie
	WINDTYPE:	Schakelen tussen Willekeurig & Slaap
	IONISEREN*^:	Ionizer feature ON / OFF

* Geld alleen voor modellen met ionisator functie.

^ Ionizer vermindert het aantal stofdeeltjes in de lucht. Dit is geen luchtreiniger.

NOTE:

- Deze afstandsbediening heeft het type CR2025 (1x3V) of gelijkwaardige batterij nodig.
- Open de batterijvak aan de achterkant van de afstandsbediening en plaats de batterij erin. Let erop dat u de batterijen volgens de juiste polariteit (+ / -) markering plaatst zoals aan de binnenkant van de batterijvak is weergegeven.
- Richt de afstandsbediening naar het apparaat bij het bedienen. Zorg ervoor dat het signaal pad niet wordt belemmerd.
- Verwijder de batterijen als het apparaat voor een langere periode niet wordt gebruikt.
- Laat de afstandsbediening niet vallen.
- Gebruik geen verschillende soorten batterijen zoals alkaline, koolstof-zink, of oplaadbare batterijen gelijktijdig.
- Mix geen oude en nieuwe batterijen.
- laad de batterij niet op.
- Lege batterijen uit het product worden verwijderd en veilig afgevoerd als per lokale voorschriften.
- Gebruik geen batterijen in het vuur. Batterijen kunnen ontploffen of lekken.

AVERTISSEMENT: Attention pour l'ingestion de la petite batterie. Gardez loin des enfants et des animaux.

LOCATIE AIRCOOLER

Zorg ervoor dat de lucht koeler op een juiste en veilige positie staat voordat u het het product in gebruik gaat nemen. Wij verwijzen wij u hiervoor naar hoofdstuk " locatie van uw luchtkoeler" deel van de Handleiding voor veiligheid en onderhoud.

VULLEN MET WATER

LET OP:

Verwijder de stekker uit het stopcontact voordat u de watertank leeg maakt of vult met water.

Open de vuldeur aan de zijkant van het apparaat.

De waterniveau indicator bevindt zich aan de voorzijde van het apparaat. Vul het waterreservoir wanneer deze laag is en vul niet boven het maximale niveau. Controleer het waterpeil in de tank voordat u de cool functie aan zet. Zorg er altijd voor dat het waterniveau in de tank boven het minimum ligt om zo problemen met de waterpomp te voorkomen.

OPMERKING: De waterinhoud heeft betrekking op de totale hoeveelheid water die kan worden opgenomen in de luchtkoeler watertank en water distributiesysteem. De watercapaciteit in de tank op de "Max." Indicator niveau kan lager zijn dan de werkelijke waterinhoud van de lucht koeler.

Let op: Als u ijs tot uw beschikking heeft kunt u deze in de bovenste bak doen om zo nog beter te kunnen koelen.

WAARSCHUWING: Vul de watertank niet met vuil water of zout water. Dit kan schade veroorzaken aan de unit en de Honeycomb media.

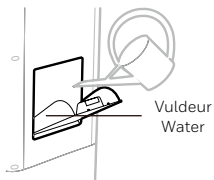

LAAG WATER ALARM*

Dit apparaat is uitgerust met een water sensor om water niveau te bepalen. In de koel stand als het waterniveau op een minimum is zult u een piep horen en het indicatielampje zal blijven knipperen. Het apparaat zal automatisch in de pauze stand schakelen.

Vul de watertank om deze piep te deactiveren. Eerst zet u het apparaat uit door in de OFF positie te zetten en haalt u de stekker uit stopcontact. Vul de watertank minimaal boven het minimum niveau en niet boven het maximum niveau. Doe de stekker weer in het stopcontact en druk op de knop ON.

Om het alarm uit te schakelen en alleen de ventilator functie te gebruiken (zonder ionisatie functie) zet u het apparaat in de OFF stand en daarna direct weer in de ON stand. Het alarm zal dan niet meer af gaan en het apparaat zal alleen de ventilator functie gebruiken. Als u de Cool stand weer inschakelt en de watertank is op minimaal niveau dan zal het alarm weer af gaan.

*Enkel toepasbaar op modellen waarbij het Laag Water Alarm geïnstalleerd is.

REINIGER EN LEEGMAKEN VAN DE WATERTANK

Hieronder vindt u instructies over hoe te reinigen van uw luchtkoeler en deze te onderhouden. Als de koeler voor een lange periode niet wordt gebruikt verwijzen wij u naar de OPSLAAN & ONDERHOUDSRICHTLIJNEN die zich in de afzonderlijke Handleiding voor veiligheid en onderhoud bevindt.

WAARSCHUWING:

alvorens het apparaat te reinigen zet u deze in de OFF stand en verwijderd u de stekker uit het stopcontact.

- Plaats het apparaat op een plek waar u het water makkelijk kunt verwijderen en verwijder de aftapplug aan de onderkant van de unit en laat de tank volledig leeg lopen.
- Vul de watertank opnieuw met schoon water en laat deze weer volledig leeg lopen.
- Vul de watertank opnieuw met schoon water tot het maximum.
- Gebruik een vochtige doek om vuil en stof van de aircooler te verwijderen. Gebruik geen agressieve schoonmaakmiddelen of schoonmaakmiddelen die chemicaliën bevatten.
- Als de aircooler niet in gebruik is bewaar deze dan op een droge plek en vermijd direct zonlicht.

REINIGING VAN HET KOOLSTOF FILTER* EN GAASFILTER EN HONEYCOMB COOLING MEDIA

- Het apparaat wordt voorzien een koolstof filter* en van een gaasfilter en Honeycomb koelelementen.
- Een koolstof filter* en Het gaasfilter en de Honeycomb koelelementen bevinden zich in het achterste rooster. Zie figuur 1 voor instructies om deze los te maken zodat u deze kunt reinigen en onderhouden
- Gebruik uw aircooler niet in de cool modus als de watertank vuil is en/of voorzien is van vies en oud water. U laat de watertank eerst leeglopen en vult deze met vers schoon water. Vooral als de tank voor langere tijd niet is schoon gemaakt!
- De reinigingsfrequentie voor de Honeycomb cooling media hangt af van de lokale water kwaliteit. In een omgeving waar het water veel mineralen en kalk bevat kunnen deze zich gaan opbouwen op de Honeycomb cooling media en wordt de luchtstroming hier door beperkt. De watertank leeg laten lopen en vullen met schoon water zal dan zeker 1 x per week nodig zijn om dit tot een minimum te brengen. Als ze zich blijven hechten aan de Honeycomb cooling media dient u ook deze tenminste minimaal 1 maal in de twee maanden te reinigen
- Voor het beste resultaat laat uw de Honeycomb cooling media volledig drogen na elk gebruik. U doet dit heel eenvoudig door de koel functie 15 minuten voordat u het apparaat uitschakelt uit te zetten.

Het verwijderen een koolstof filter* / van het gaasfilter / Honeycomb koelelementen:

1. Duw voorzichtig het achterste rooster naar beneden en trek deze voorzichtig uit de aircooler.
2. Schuif de Honeycomb Media eruit .
3. Schuif de koolstoffilter en Gaasfilter eruit en maak schoon met water.
4. Vervang of reinig media met water en een vochtige doek.

WAARSCHUWING:

Zet de aircooler niet aan als voor/ achter frame verwijderd is of niet helemaal vast zit. Dit kan tot zeer ernstig letsel leiden en een gevaarlijke elektronische schok veroorzaken.

Figuur 1:

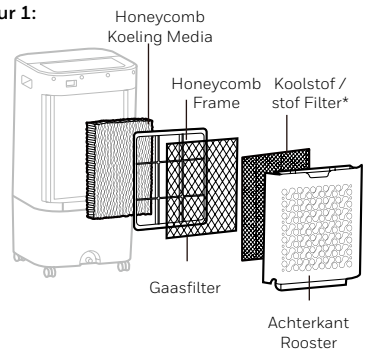

*Alleen van toepassing op modellen met koolstoffilter functie.

PARTS DESCRIPTION

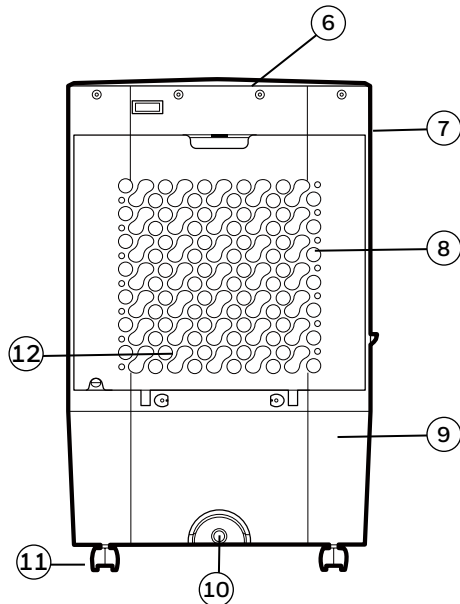
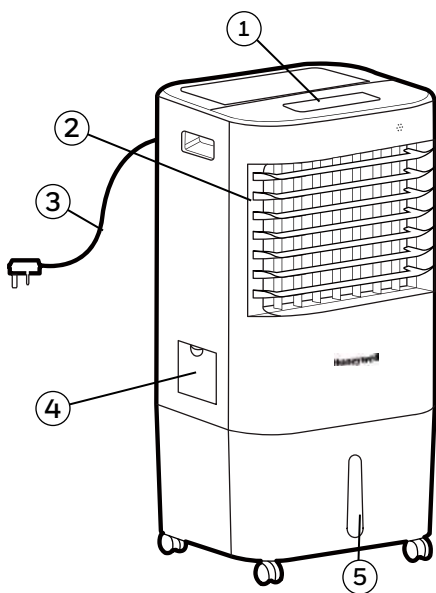

1) CBedienfeld

2) Lüftungsschlitze

3) Netzkabel & Stecker

4) Wasserfüll-Tür

5) Wasserstandanzeige

6) Eisfach-Deckel

7) Griff

8) Hinterer Grill

9) Wassertank

10) Ablasshahn

11) Laufrollen

12) Honeycomb Kühlmittel

WARNUNG - LESEN SIE DIE SICHERHEITS- & WARTUNGSANLEITUNG UND DAS BENUTZERHANDBUCH FÜR DEN LUFTKÜHLER VOR DEM ERSTEN GEBRAUCH. WENN SIE DIE ANLEITUNG NICHT BEFOLGEN, KANN ES ZU SCHÄDEN BEIM BETRIEB UND ZUM WEGFALL DER GARANTIEANSPRÜCHE FÜHREN. IM FALLE VON WIDERSPRÜCHEN ODER ABWEICHUNGEN ZWISCHEN DER ENGLISCHEN VERSION UND JEDWEDER ANDEREN SPRACHVERSION DES INHALTS DIESER ANLEITUNG GILT DIE ENGLISCHE VERSION.

BEDIENFELD

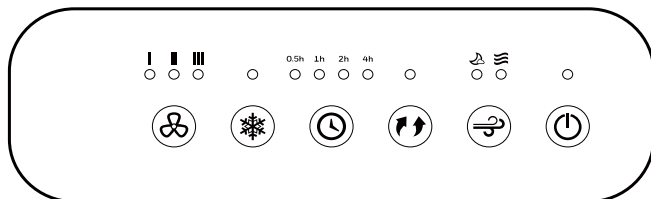

Modell ohne Ionisator

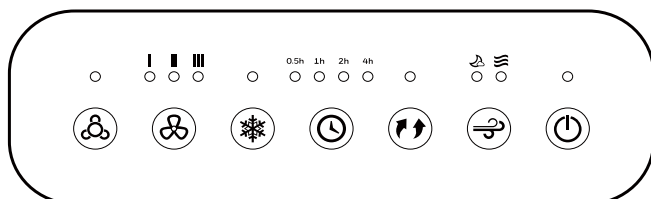



Modell mit Ionisator*^

FUNKTIONSKNÖPFE

POWER



Drücken Sie  den Knopf POWER, um die Einheit anzuschalten. Der Kühler beginnt automatisch mit mittlerer Geschwindigkeit. Nach ein paar Sekunden schaltet die Geschwindigkeit auf niedrig. Um die Einheit auszuschalten, drücken Sie erneut den Knopf POWER.

Schwingen

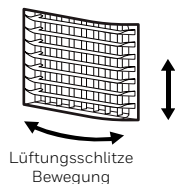
Drücken Sie den Knopf , bis die  entsprechende Anzeige erscheint. Die Lüftungsschlitze bewegen sich automatisch beginnen von links nach rechts. Die Einstellung des vertikalen Luftstroms erfolgt manuell, indem Sie die vertikalen Lüftungsschlitze auf die entsprechende Höhe einstellen.



TIMER

Drücken Sie den Knopf , bis die gewünschte Zeiteinstellung angezeigt wird. Nach Ablauf der eingestellten Zeit, stellt sich die Einheit automatisch ab (Gerät bleibt auf Standby bis das Netzkabel aus der Steckdose entfernt wird). Mit der -Funktion können Sie das Gerät bis zu 7.5 Gebrauchsstunden vorprogrammieren.

Geschwindigkeit

Drücken Sie den  Knopf Geschwindigkeit mehrfach, um zwischen den Geschwindigkeitsstufen 3(Hoch) - 2(Medium) - 1(Niedrig).

ION

Halten Sie die Taste  gedrückt, bis die Ionen-Anzeige auf dem Bedienfeld aufleuchtet.

*Nur anwendbar für modelle mit der funktion ionisator.

^ Ionisator reduziert Partikel in der Luft. Dies ist kein Luftreiniger.purifizier.

FUNKTIONSKNÖPFE (FORTFÜHREN)

WINDMODUS

Drücken Sie die Taste  , um den gewünschten Windmodus auszuwählen: Willkürlich  - Schlaf 

WILLKÜRLICH : Dieser Modus um eine natürliche Brise zu simulieren.

SCHLAF: Dieser Modus sorgt für Schlaf-Komfort in der Nacht.

Kühlen

Drücken Sie den MODUS-Knopf, um den Moduls KÜHLEN auszuwählen. Drücken Sie den MODUS-Knopf bis KÜHLEN im Bedienfeld aufleuchtet. Dadurch wird die Verdampfungskühlung aktiviert. Die Wasserpumpe wird in Gang gesetzt, und sobald das Honeycomb-Kühlmittel befeuchtet ist, fühlen Sie die kühlere Luft.

BEACHTEN SIE:

Wenn die Kühlungsfunktion ausgeschaltet wird, kann das Gerät noch als reiner Ventilator im Ventilator-Modus genutzt werden (ohne Verdampfungskühlung).



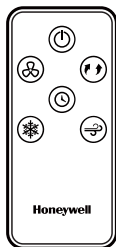



FERNBEDIENUNG



Modell ohne Ionisator



Modell mit Ionisator*^

-  POWER: Einschalten / Ausschalten
-  GESCHW-INDIGKEIT: Niedrig / Medium / Hoch
-  SCHWINGEN : Steuert die Bewegung der Lüftungsschlitze
-  TIMER: Steuert die Timer-Funktion für automatisches Abschalten
-  KÜHLEN: Steuert die Kühlungs- oder Ventilatoroption
-  WINDMODUS: Wechselt zwischen Willkürlich und Schlaf
-  ION: Einschalten / Ausschalten der Ionisator-Funktion

*Nur anwendbar für Modelle mit der Funktion Ionisator.

^ Ionisator reduziert Partikel in der Luft. Dies ist kein Luftreiniger/Purifizier.

NOTE:

- The remote control requires a CR2025 (1 x 3V) coin type or equivalent battery for replacement.
- Öffnen Sie das Batteriefach auf der Rückseite der Fernbedienung und legen Sie eine Batterie ein. Achten Sie darauf, dass die Batterien gemäß der richtigen Polarisierungsmarkierungen (+/-), wie im Batteriefach angezeigt, eingelegt werden.
- Halten Sie den Sender der Fernbedienung in Richtung der Geräte, die Sie bedienen wollen. Stellen Sie sicher, dass der Signalpfad nicht versperrt wird.
- Entfernen Sie die Batterien, wenn Sie das Gerät über einen längeren Zeitraum hinweg nicht verwenden.
- Lassen Sie die Fernbedienung nicht fallen.
- Verwenden Sie nicht gleichzeitig verschiedene Batterie-Arten wie alkalische, Kohlenzink oder wiederaufladbare Batterien.
- Verwenden Sie nicht gleichzeitig alte und neue Batterien.
- Die Batterie nicht aufladen.
- Leere Batterien müssen aus dem Gerät entfernt und gemäß den örtlichen Vorschriften sicher entsorgt werden.
- Batterien niemals ins Feuer werfen. Die Batterien könnten explodieren oder auslaufen.

WARNUNG: Achten Sie auf die Verschluckungsgefahr der kleinen Batterie. Von Kindern und Tieren fernhalten.

POSITIONIERUNG DES KÜHLGERÄTS

Stellen Sie sicher, dass der Luftkühler richtig positioniert ist, bevor Sie das Gerät verwenden. Berücksichtigen Sie dabei bitte das Kapitel POSITIONIERUNG DES KÜHLERS, in der Sicherheits-& Wartungsanleitung.

FÜLLUNG MIT WASSER

WARNUNG:

Entfernen Sie das Gerät vom Stromanschluss, bevor Sie den Wassertank entleeren oder Nachfüllen.

Öffnen Sie das Wasserfüllfach auf der Rückseite des Geräts.

Die Wasserstandanzeige befindet sich auf der Vorderseite des Geräts. Füllen Sie den Wassertank nach, wenn der Wasserstand niedrig ist. Füllen Sie das Wasser nicht über die Markierung „Max“. Überprüfen Sie den Wasserstand im Tank, bevor Sie die KÜHLER-Funktion verwenden. Stellen Sie sicher, dass das Wasser im Tank mindestens über der Marke für den minimalen Wasserstand ist. Wenn das Gerät im Modus KÜHLEN betrieben wird und nicht genug Wasser vorhanden ist, kann es zum Versagen der Pumpe kommen.

Hinweis: Die Wasserkapazität bezeichnet das Gesamtvolumen des Wassers, das in den Wasserbehälter und das Wasserversorgungssystem des Luftkühlers passt. Die Wasserkapazität im Wasserbehälter an der Markierung für den Höchstfüllstand kann geringer sein als die tatsächliche Wasserkapazität des Luftkühlers.

Hinweis: Wenn Eis verfügbar ist, können Sie Eis in das obere Fach legen, um die Kühlleistung zu erhöhen.

Hinweis: Nicht Wassertank mit Schmutzwasser oder Salzwasser füllen. Dies kann das Gerät und Honeycomb Medien beschädigen.

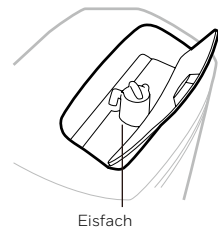
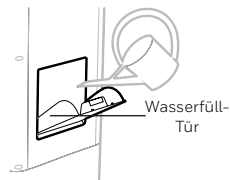

NIEDRIG-WASSERWARNUNG*

Die Einheit ist mit einem Sensor ausgestattet, der vor niedrigem Wasserstand warnt. Sie hören ein akustisches Signal, wenn der Wasserstand im Kühlungsmodus unter den Mindeststand sinkt. Zusätzlich beginnt die Anzeige kontrollleuchte zu blinken. Das Einheit schaltet automatisch die Verdampfungskühlung aus.

Füllen Sie den Wassertank nach, um den Alarm im Kühlungsmodus zu deaktivieren. Dazu schalten Sie zuerst das Gerät aus und ziehen den Stecker aus der Steckdose. Füllen Sie den Wassertank auf. Stecken Sie den Stecker wieder ein und schalten Sie das Gerät erneut an.

Um die Warnung auszuschalten und das Gerät als Ventilator (ohne Verdampfungskühlung) zu verwenden, schalten Sie die Einheit zunächst AUS und dann wieder EIN. Die niedrige Wasserwarnung wird im Ventilator-Modus nicht aktiviert. Die niedrige Wasserwarnung wird jedoch wieder erklingen, so bald die KÜHLUNGSFUNKTION aktiviert wird, während der Wassertank noch leer ist.

*Nur anwendbar für Modelle mit Alarmfunktion bei niedrigem Wasserstand.

REINIGUNG & TROCKENLEGUNG DES WASSERTANKS

Unten finden Sie die Anleitung, wie Sie Ihren Luftkühler reinigen und warten. Wenn der Kühler für einen längeren Zeitraum nicht verwendet wird, berücksichtigen Sie bitte die Anleitung zur LAGERUNG & WARTUNG in der Sicherheits-& Wartungsanleitung.

WARNUNG:

Vor der Reinigung des Geräts, schalten Sie es aus und entfernen Sie den Stecker aus der Steckdose.

- Bringen Sie das Gerät an einen Ort, an dem das Wasser trocknen kann. Entfernen Sie die Kappe vom Abfluss, der sich an der Unterseite des Geräts befindet. Lassen Sie den Tank leer laufen.
- Füllen Sie den Wassertank mit sauberem Wasser auf und trocknen Sie ihn vollständig.
- Füllen Sie den Wassertank mit sauberem Wasser bis zum Maximalstand nach.
- Verwenden Sie einen feuchten Lappen, um Schmutz und Staub von der Oberfläche des Geräts zu entfernen. Verwenden Sie nie ätzende Mittel oder Chemikalien, um dieses Produkt zu reinigen.
- Wenn das Gerät nicht im Gebrauch ist, stellen Sie es an einen trockenen Platz außerhalb direkten Sonnenlichts.

REINIGUNG DES KARBON-STAUFILTERS* UND DES NETZFILTERS UND DES HONEYCOMB KÜHLMITTELS

- Das Gerät wird mit einem KARBON-STAU-FILTER* & Netzfilter und mit einem HONEYCOMB KÜHLMITTEL geliefert.
- Die Karbon-Filter* & Netzfilter und das Honeycomb Kühlmittel befinden sich im hinteren Grill. Siehe Abbildung 1 für Instruktionen, wie man sie aus dem Gerät zwecks Reinigung und Wartung entfernt.
- Starten Sie das Gerät nicht im Kühl-Modus, wenn sich noch altes Wasser im Tank befindet. Sie sollten den Wassertank vorher entleeren und frisch wieder auffüllen, insbesondere- Wasser, wenn der Tank lange nicht gereinigt wurde.
- Wei oft Sie das Honeycomb-Mittel reinigen müssen, hängt ab von den Luft- und Wasserbedingungen vor Ort ab. In Gebieten, wo der Mineralinhalt von Wasser hoch ist, können sich Mineralablagerungen auf den Honeycomb-Kühlmitteln entwickeln und den Luftstrom einschränken. Unter diesen Bedingungen muss der Wassertank einmal wöchentlich getrocknet und mit frischem Wasser gefüllt werden, um Mineralablagerungen zu reduzieren. Wenn Mineralablagerungen auf den Honeycomb-Kühlmittel bleiben, sollte das Mittel unter fließendem Wasser abgewaschen werden. Grundsätzlich sollte das Kühlmittel mindestens alle zwei Monate gereinigt werden.
- Um das bestmögliche Ergebnis zu erhalten, lassen Sie das Honeycomb-Kühlmittel nach jedem Gebrauch 15 Minuten lang trocknen, indem Sie die Kühlfunktion ausschalten. Erst dann schalten Sie das Gerät aus.

ENTFERNEN DES KARBONSTAUB-FILTERS* / Netzfilters / HONEYCOMB - KÜHLMITTEL:

1. Drücken Sie es vorsichtig nach unten und ziehen Sie den hinteren Grill des Kühlers heraus.
2. Ihn vorsichtig Honeycomb-Kühlmittel vom Luftkühler ab.
3. Ziehen Sie den Kohlenstoff-Filter* heraus & Netzfilters und säubern Sie ihn mit Wasser, falls erforderlich.
4. Ersetzen Sie das Kühlmittel oder reinigen Sie es nach Bedarf mit Wasser oder einem feuchten Lappen.

Abbildung 1:

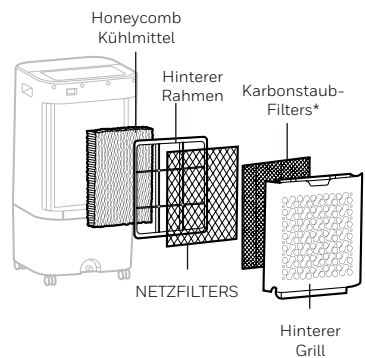

WARNUNG: BETREIBEN Sie den Luftkühler NICHT, wenn der Hintere Grill vom Luftkühler entfernt wurde oder wenn er lose sitzt. Dabei kann es zu ernsthaften Verletzungen oder einen gefährlichen Elektroschlag kommen.

*Nur anwendbar für Modelle mit der Funktion „Karbonstaubfilter“

DESCRIZIONE COMPONENTI

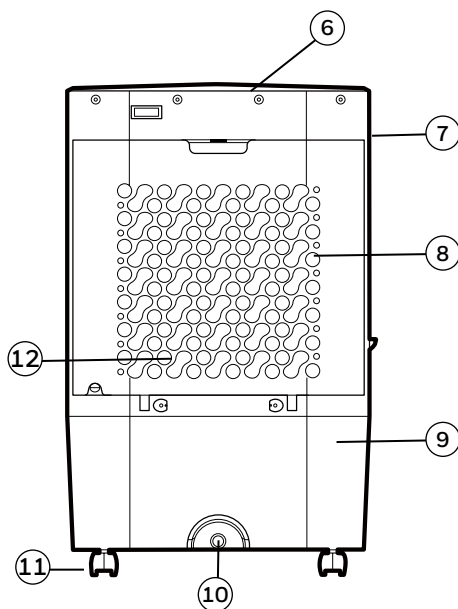
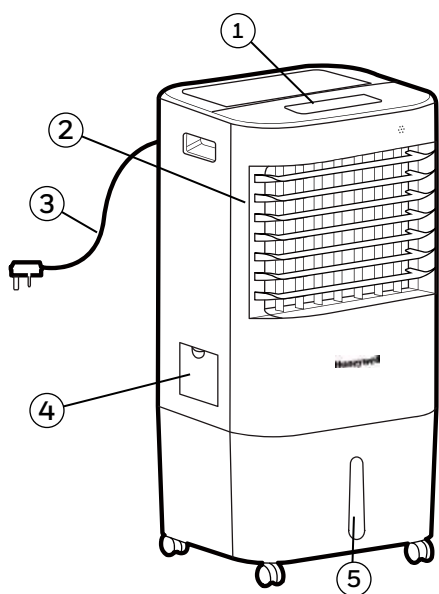

- | | |
|-----------------------------------|---------------------------------------|
| 1) Pannello di Controllo | 7) Maniglia |
| 2) Alette | 8) Griglia Posteriore |
| 3) Cavo Alimentazione & Spina | 9) Serbatoio Acqua |
| 4) Portello per Riempimento Acqua | 10) Tappo di Scarico |
| 5) Indicatore Livello Acqua | 11) Rotelle per Trasporto |
| 6) Coperchio Comparto Ghiaccio | 12) Pannello Evaporativo a Nido d'Ape |

ATTENZIONE -- LEGGERE IL MANUALE DI SICUREZZA E MANUTENZIONE DEL RAFFRESCATORE E IL MANUALE D'USO PRIMA DI UTILIZZARE L'APPARECCHIO. LA MANCATA OSSERVANZA DELLE ISTRUZIONI PUO' CAUSARE INCIDENTI E/O DANNEGGIARE IL SUO CORRETTO FUNZIONAMENTO E INVALIDARE LA GARANZIA. IN CASO DI INCONGRUENZE O DISCREPANZE TRA LA VERSIONE INGLESE E UNA QUALSIASI ALTRA VERSIONE LINGUISTICA DELLA PRESENTE PUBBLICAZIONE, FARÀ FEDE LA VERSIONE INGLESE.

UTILIZZO & FUNZIONAMENTO

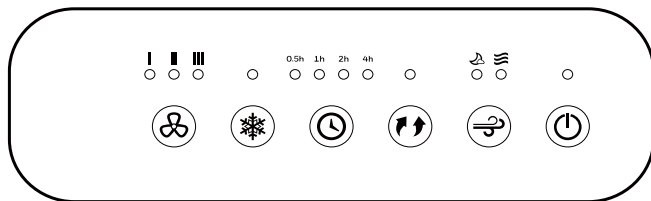

Modello senza Ionizzatore

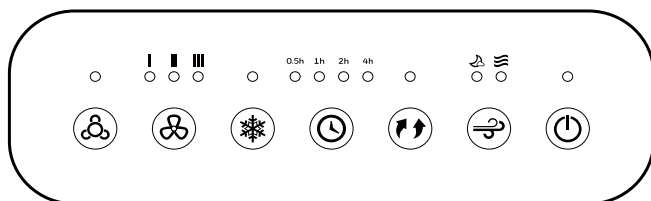



Modello con Ionizzatore*^

TASTI FUNZIONE

Accensione



Premere il  tasto POWER per accendere l'unità. Per spegnere l'unità, premere nuovamente il pulsante. Il sistema di rinfrescamento si avvia automaticamente a velocità media. Dopo pochi secondi la velocità passa in bassa.

Rotazione

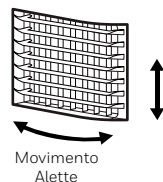
Premere il tasto  finché il  led corrispondente si illumina sul display. Le alette inizieranno a muoversi automaticamente da sinistra a destra. Flusso Aria Verticale - Le alette verticali possono essere regolate manualmente per modificare il getto d'aria verticale.



Timer

Premere il tasto  per attivare il timer di funzionamento per un periodo di tempo. Quando l'intervallo di tempo preimpostato è trascorso, l'apparecchio si spegne automaticamente (l'apparecchio resta in modalità Standby finché il cavo di alimentazione è scollegato dalla presa elettrica). La funzione  permette di programmare l'apparecchio fino a 7.5 ore.

Velocità

Spingere il tasto  ripetutamente per cambiare la velocità tra 3 (Alta) -2 (Media) -1 (Bassa) .

IONE

Premere il tasto  finché la spia dello ione non si illumina sul pannello di controllo.

*Solo per i modelli dotati di ionizzatore.

^ Lo ionizzatore riduce le particelle nell'aria. Non si tratta di un Purificatore d'aria.

TASTI FUNZIONE (CONTINUAZIONE)

TIPO DI VENTILAZIONE

Premere il tasto  per selezionare il tipo di ventilazione desiderato: Random  - Sleep 

RANDOM: Questa modalità simula una brezza naturale.

SLEEP: Questa modalità garantisce comfort durante la notte.

Raffrescamento

Premere il tasto MODE per selezionare la modalità COOL (raffrescamento). Premere il tasto MODE fino a che COOL si illumina sul pannello di controllo, in questo modo viene attivato il raffrescamento evaporativo. La pompa dell'acqua funzionerà e l'aria si rinfrescherà dopo che il pannello a nido d'ape sarà completamente bagnato.

Nota: Quando la funzione di raffrescamento evaporativo è disabilitata, l'apparecchio può ancora funzionare in modalità di solo ventilazione (senza raffrescamento evaporativo).



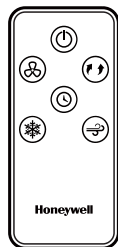



TELECOMANDO



Model without
Ionizer



Model with
Ionizer**^

-  ACCENSIONE: ACCENSIONE / SPEGNIMENTO
-  VELOCITÀ: Bassa / Media / Alta
-  ROTAZIONE: Controlla il movimento delle alette
-  TIMER: Controlla la funzione Timer per lo spegnimento automatico
-  RAFFRESCAMENTO: Controlla l'opzione raffreddamento o ventilatore
-  TIPO DI VENTILAZIONE: Cambia tra Random e Sleep
-  ION: Funzione Ionizzazione ON / OFF

*Solo per i modelli dotati di ionizzatore.

^ Lo ionizzatore riduce le particelle nell'aria. Non si tratta di un Purificatore d'aria.

NOTE:

- Utilizzare pile a bottone modello no. CR2025 (1 x 3V).
- Aprire l'alloggiamento della batteria situato nel lato posteriore dell'area di controllo remoto. Inserire la batteria prestando attenzione alle indicazioni sulla corretta polarità (+ / -) presenti all'interno dell'alloggiamento.
- Puntare sempre il telecomando in direzione dell'apparecchio. Per un corretto funzionamento del telecomando assicurarsi che il percorso del segnale non sia ostacolato.
- Rimuovere la batteria se l'apparecchio non viene utilizzato per un lungo periodo di tempo.
- Non far cadere il telecomando.
- Non mischiare batterie di diversi tipi come alcaline, zinco-carbone oppure ricaricabili.
- Non mischiare batterie vecchie e nuove.
- Non ricaricare le batterie.
- Le batterie scariche devono essere rimosse dall'apparecchio, raccolte separatamente e consegnate ad un adeguato punto di raccolta delle pile.
- Se le batterie sono danneggiate, si potrebbe incorrere nel rischio di combustione o esplosione.

ATTENZIONE: Pericolo di ingestione di micropile. Tenere lontano dalla portata dei bambini e degli animali domestici.

UBICAZIONE RAFFRESCATORE

Assicurarsi di posizionare il raffrescatore correttamente prima dell'installazione e dell'uso dell'apparecchio. Leggere la sezione POSIZIONAMENTO RAFFRESCATORE del manuale Sicurezza & Manutenzione.

RIEMPIMENTO SERBATOIO

ATTENZIONE:

Rimuovere la spina dell'apparecchio dalla presa elettrica prima di riempire o svuotare il serbatoio.

Aprire lo sportello per il Riempimento Acqua che si trova sul lato dell'apparecchio.

L'indicatore del livello dell'acqua si trova sulla parte frontale dell'apparecchio. Riempire il serbatoio quando il livello dell'acqua è basso. Non oltrepassare il segno "Max". Controllare il livello dell'acqua nel serbatoio prima di avviare la funzione COOL. Assicurarsi che l'acqua sia al di sopra del livello minimo. L'avvio dell'apparecchio in modalità COOL con acqua insufficiente può causare la rottura della pompa.

Nota: La capacità d'acqua si riferisce al volume totale dell'acqua che può essere contenuta all'interno del serbatoio e del sistema di distribuzione dell'apparecchio. Il livello dell'acqua indicato sulla tacca MAX del serbatoio potrebbe essere inferiore alla capacità effettiva dell'apparecchio.

Nota: Puoi aggiungere il ghiaccio nel comparto superiore per aumentare il raffreddamento.

ATTENZIONE: riempire il serbatoio con acqua pulita; le impurità possono danneggiare l'unità e il supporto a nido d'ape.

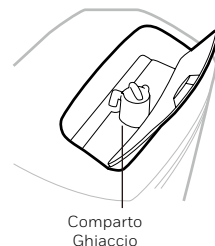

SENSORE ACQUA INSUFFICIENTE*

L'apparecchio è dotato di un sensore che segnala la presenza di poca acqua. In Modalità Cool, quando l'acqua nel serbatoio è al di sotto del livello minimo, si attiva un beep e il led lampeggia continuamente. L'apparecchio si blocca automaticamente.

Riempire il serbatoio di acqua per disattivare l'allarme in modalità raffrescamento. Prima spegnere l'apparecchio e staccare la spina dalla presa elettrica. Riempire il serbatoio di acqua al di sopra del segnale che indica il livello minimo dell'acqua. Inserire nella presa e accendere.

Per disattivare l'allarme e continuare ad usare l'apparecchio come ventilatore (senza raffrescamento evaporativo), spegnere e riaccendere l'apparecchio. Il sensore dell'acqua non si attiva in modalità Ventilazione. Si attiverà nuovamente se viene attivata la funzione COOL mentre il serbatoio è ancora vuoto.

*Applicabile soltanto ai modelli con la funzione di Allarme di Acqua Insufficiente.

PULIZIA & DRENAGGIO DEL SERBATOIO

Nel paragrafo successivo sono descritte le istruzioni per la pulizia e la manutenzione ordinaria del raffrescatore. Se il raffrescatore non viene utilizzato per un lungo periodo, si prega di fare riferimento alle LINEE GUIDA della CONSERVAZIONE & MANUTENZIONE all'interno del manuale Sicurezza & Manutenzione.

ATTENZIONE:

Prima di procedere alla pulizia, spegnere l'apparecchio e staccare la spina dalla presa elettrica.

- Posizionare l'apparecchio in un luogo in cui l'acqua può essere drenata. Rimuovere il tappo di scarico che si trova alla base dell'apparecchio. Lasciare che il serbatoio si svuoti completamente.
- Riempire il serbatoio di acqua pulita e scaricarla completamente.
- Riempire il serbatoio con acqua pulita, fino a raggiungere il massimo livello.
- Usare un panno umido per rimuovere lo sporco e la polvere dalla superficie dell'apparecchio. Non utilizzare prodotti contenenti sostanze chimiche o corrosive per la pulizia dell'apparecchio.
- Quando l'apparecchio non è utilizzato riporlo in un luogo asciutto lontano dalla luce diretta del sole.

- Questo apparecchio è dotato di filtro* antipolvere a carbone attivo & filtro a maglia e pannello evaporativo a nido d'ape.
- Il filtro* antipolvere a carbone attivo & filtro a maglia e il pannello evaporativo a nido d'ape si trovano all'interno della griglia posteriore. Vedere la Figura 1 per le istruzioni su come rimuoverli prima di procedere con la pulizia e la manutenzione.
- Non avviare l'apparecchio in modalità COOL in presenza di acqua stantia nel serbatoio. È necessario svuotare il serbatoio e riempirlo con acqua fresca, specialmente se il serbatoio non è stato pulito per molto tempo.
- La frequenza della pulizia del pannello evaporativo dipende dall'aria e dall'acqua. Nelle zone in cui l'acqua è ricca di calcare, i depositi di calcare potrebbero annidarsi sul pannello e ridurre il getto d'aria. Svuotare completamente il serbatoio e riempirlo con acqua fresca almeno una volta a settimana aiuterà a ridurre i depositi di calcare. Se il calcare resta sul pannello, quest'ultimo dovrebbe essere estratto e lavato sotto l'acqua corrente. Il pannello deve essere lavato ogni due mesi, o meno, a seconda delle necessità.
- Per una prestazione ottimale lasciare asciugare il pannello evaporativo dopo ogni utilizzo, disattivando la funzione di raffreddamento 15 minuti prima di spegnere l'apparecchio.

Estrarre il Filtro* Antipolvere al Carbone Attivo / filtro a maglia / mezzo di raffreddamento a nido d'ape:

1. Spingere verso il basso e tirare la griglia sul retro del raffrescatore.
2. Estrarre il Pannello Evaporativo a Nido d'Ape dal raffrescatore.
3. Estrarre il Filtro* Antipolvere al Carbone Attivo & filtro a maglia e pulire con acqua.
4. Sostituire oppure pulire il pannello con l'acqua o con un panno umido.

ATTENZIONE: NON accendere il Raffrescatore senza la griglia o il telaio posteriore nella loro sede, oppure se non sono fissati bene. Potrebbero verificarsi lesioni gravi o scosse elettriche.electrical shock.

Figura 1:

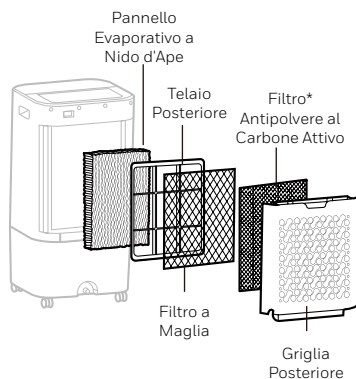

*Solo per i modelli dotati di filtro antipolvere a carbone attivo.

BESKRIVNING DELAR

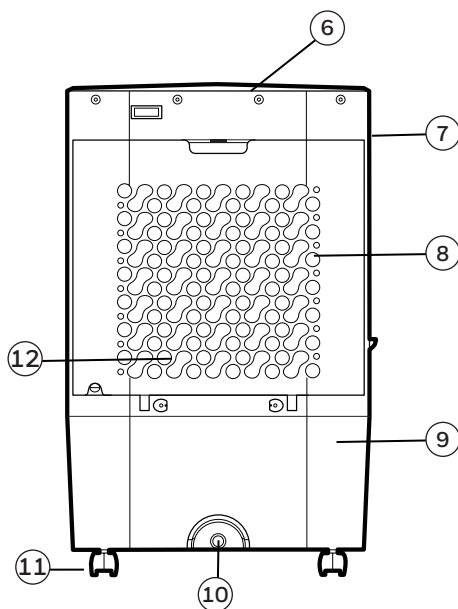
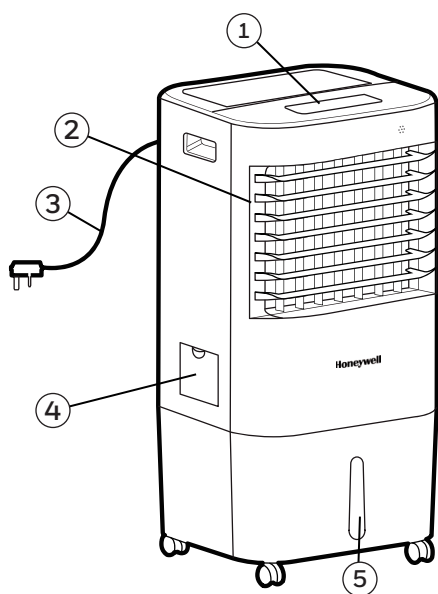

- | | |
|-------------------------------|------------------------|
| 1) Kontrollpanel | 7) Handtag |
| 2) Flödesriktare | 8) Filterhållare |
| 3) Strömkabel | 9) Vattentank |
| 4) Lucka för vattenpåfyllning | 10) Dräneringsplugg |
| 5) Vattenvivåindikator | 11) Hjul |
| 6) Lucka till isfacket | 12) Honeycomb kylmedia |

VARNING -- LÄS OCH SPARA LUFTKYLARENS SÄKERHETS & UNDERHÅLLSGUIDE OCH ANVÄNDARMANUAL INNAN DU ANVÄNDER DENNA PRODUKT. OM INSTRUKTIONERNA INTE FÖLJS KAN DET LEDA TILL SKADA SAMT/ELLER FÖRSÄMRA DESS FUNKTION OCH OGILTIGGÖRA GARANTIN.

KONTROLLPANEL

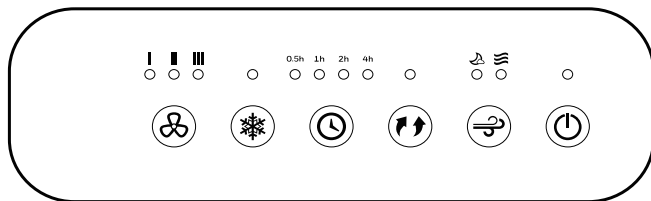

Modell utan jonisator

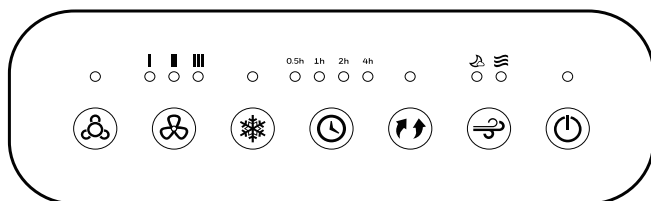



Modell med jonisator*[^]

FUNKTIONS KNAPPAR

Power

Tryck på  POWER-knappen för att sätta på apparaten. Den startar automatiskt med medium hastigheten. Efter ett par sekunder kommer hastigheten att ändras till låg. För att stänga av apparaten, tryck på POWER-knappen igen.

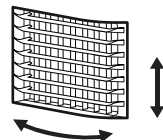

Swingfunktion

Tryck på  knappen tills  lampan lyser på kontrollpanelen. Flödersriktarna kommer att börja svänga automatiskt från vänster till höger. Vertikalt luftflöde kan du justera manuellt justera de vertikala flödersriktarna för att ändra luftflödets riktning.



Flödersriktarna
Rörelser

Timer

Tryck på  knappen tills önskad tid har valts. När den valdda tiden är uppnådd, så kommer apparaten att stängas av automatiskt (enheten blir kvar i Standby-läge tills det att strömledaden har dragits ur eluttaget).  funktionen tillåter dig att programmera apparaten för upp till 7.5 timmars användning.

Fläkthastighet

Tryck på  knappen flera gånger för att byta hastighet 3 (Hög) - 2 (Medium) - 1 (Låg - Vila.)

JON

Tryck på -knappen till dess att joniseringslampan tänds på kontrollpanelen.

*Gäller endast för modeller med jonisator.

[^]Joniseraren reducerar mängden luftpartiklar. Detta är inte en luftrenare.

FUNKTIONSKNAPPAR (FORTSÄTTNING)

LUFTLÄGE

Tryck på -knappen för att välja önskad vindtyp: Slumpmässig  eller Viloläge 

SLUMPMÄSSIGT LÄGE: Detta läge att efterlikna en naturlig bris.

VILOLÄGE: Detta läge tillhandahåller komfort under natten.

Kyla

Tryck på MODE-knappen och välj COOL-funktionen (Kylläge). Håll ner MODE-knappen tills COOL lyser på kontrollpanelen och evaporativ kylning är aktiv. Vattenpumpen kommer att vara i drift och du kommer att känna den svala luften efter det att Honeycomb Kylmedia är helt fuktig.

OBS: När kylningsfunktionen har stängts av (OFF), fungerar enhetens fläkt fortfarande (utan evaporativ kylning).



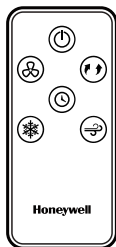



FJÄRRKONTROLL



Modell utan
jonisator



Modell med
jonisator*[^]

	POWER:	På/Av
	FLÄKTHASTIGHET:	Låg / Medium / Hög / Vila
	SWINGFUNKTION:	Kontrollerar lamellernas rörelser
	TIMER:	Kontrollerar Timerfunktionen för automatisk avstängning
	KYLA:	Styr kyl- eller fläktalternativ
	LUFTLÄGE:	Växla mellan Slumpmässigt läge och Viloläge
	JONISATOR* [^] :	Joniseringsfunktion PÅ/AV

*Gäller endast för modeller med jonisator.

[^]Joniseraren reducerar mängden luftpartiklar. Detta är inte en luftrenare.

OBS:

- Fjärrkontrollen fungerar med CR2025-batteri.
- Öppna batteriluckan på baksidan av fjärrkontrollen och sätt in batteriet. Var noga med att sätta in batteriet enligt de rätta polmarkeringarna (+ / -) som syns inne i batterifacket.
- Rikta fjärrkontrollen mot apparaten när du använder den och kontrollera att inga hinder är i vägen för signalen.
- Ta ur batteriet ur apparaten om den inte ska användas under en längre period.
- Tappa inte fjärrkontrollen.
- Använd inte olika kombinationer av batterier som till exempel alkaline, carbon-zinc, eller laddningsbara batterier.
- Ladda inte om batteriet.
- Urladdat batteri bör tas bort från produkten och slängas i säkert förvar enligt lokala föreskrifter.
- Släng aldrig batteriet i eld. Batteriet kan explodera eller läcka.

WARNING: För intag av det mindre batteriet. Förvaras utom räckhåll från barn och djur.

ANVÄNDNING & FUNKTION (FORTSÄTTNING)

KYLARPOSITION

Var säker på att luftkylaren har rätt position innan du använder apparaten. Som referens, vänligen läs igenom KYLARPOSITION-delen i den separata Säkerhets & Underhållsguiden.

VATTENPÅFYLLNING

VARNING:

Öppna luckan till vattentanken på sidan av apparaten.

Vattennivåmätaren hittar du på apparatens framsida.

Fyll vattentanken när vattennivån är låg. Fyll inte över "Max"-sträcket på vattennivåmätaren. Kontrollera vattennivån i tanken innan du använder COOL-funktionen. Var säker på att vattnet i tanken är över "Min"-sträcket. Om du använder apparaten med COOL-funktionen och det är för lite vatten i tanken så kan pumpen gå sönder.

OBS: Vattenkapaciteten hänvisar till den totala volymen av vatten som isfacket och vattenregleraren innehåller totalt. Vattenkapaciteten i tanken vid "Max"-sträcket kan vara lägre än den vattenkapaciteten som luftkylaren har.

OBS: Om is finns tillgängligt kan du lägga detta i isfacket för att öka kyleffekten.

VARNING: Fyll inte vattentanken med smutsigt vatten eller saltvatten. Det kan skada enheten och Honeycomb-mediet.



ALARM FÖR LÅG VATTENNIVÅ*

Apparaten har en nivåsensor. När Kylningsfunktionen är på och vattnet i tanken går under minimumnivån, kommer du att höra ett pipande ljud och indikationslampan kommer att blinka hela tiden. Apparaten kommer automatiskt att avbryta kylningen.

Fyll vattentanken för att stänga av larmet för kylfunktionen. Stäng av (OFF) och dra sedan ur sladden från eluttaget. Fyll vattentanken med vatten över minimum nivå. Sätt i sladden och tryck på ON igen.

Du kan stänga av larmet och fortsätta att använda apparaten som fläkt (utan evaporativ kylning), genom att stänga av OFF och sedan på ON igen. Larmet kommer inte att aktiveras när fläkten används bara. Larmet kommer att gå på igen om COOL funktionen aktiveras medan vattentanken fortfarande är tom.

*Gäller endast för modeller med nivåindikation och funktion med larm.

RENGÖRING & TÖMNING AV VATTENTANKEN

Nedan finner du instruktioner för hur du rengör och underhåller din luftkylare. Om kylaren inte ska användas under en längre tidsperiod, hänvisning till LAGRINGS & UNDERHÅLLSRIKTLINJERNA i den separata Säkerhets & Underhållsguiden..

VARNING:

Innan du rengör apparaten, stäng av den helt och dra ur sladden.

- Flytta apparaten till ett ställe där du kan tömma vattnet. Ta bort dräneringspluggen som finns i botten av apparaten. Vänta tills tanken har tömts.
- Fyll vattentanken med rent vatten och töm sedan igen, helt och hållet.
- Fyll vattentanken med rent vatten, upp till "Max"-sträcket.
- Använd en fuktig trasa för att ta bort smuts och damm från apparatens utsida. Använd aldrig kemikalier för att rengöra denna apparat.
- När apparaten inte används, lagra den på ett torrt ställe i skydd från direkt solljus.

RENGÖRING AV KOLFILTER* & NÄTFILTER OCH HONEYCOMB KYL MEDIA

- Apparaten levereras med ett kolfilter* & nätfilter och ett Honeycomb-kylmedium.
- Kolfilter* & Nätfiltret och Honeycomb-kylmediet är placerat den bakre filterhållaren. Se bild 1 för instruktioner om hur man tar bort filtren från apparaten för rengöring och underhåll.
- Använd inte apparaten med något annat än färskvatten. Du måste tömma vattentanken och fylla på nytt färskvatten, speciellt om tanken inte har rengjorts på ett tag.
- Hur ofta du rengör Honeycomb median beror på luften och vattnet i omgivningen. I områden där mineralhalten i vattnet är höga, kan mineralerna fastna på Honeycomb kylmedia och blockera luftflödet. Om du tömmer vattentanken och fyller färskvatten åtminstone en gång i veckan så reduceras ihopsamlade mineraler. Om mineralerna samlas på kylmedian, bör kylmedian tas bort och tvättas med färskvatten. Median måste rengöras varannan månad eller oftare, beroende på omständigheterna.
- För bästa resultat, låt Honeycomb kylmedia torka efter varje användning genom att stänga av kylfunktionen 15 minuter innan du stänger av apparaten.

Att ta bort karbonfiltret* & nätfiltret/Honeycomb-kylmediet:

1. Tryck ner det försiktigt och dra ut den bakre ramen från kylaren.
2. Låt Honeycomb glida ur ramen.
3. Skjut ut karbonfiltret* & Nätfiltret och rengör det med vatten.
4. Ersätt eller rengör media med vatten och en fuktig trasa om så behövs.

Bild 1:

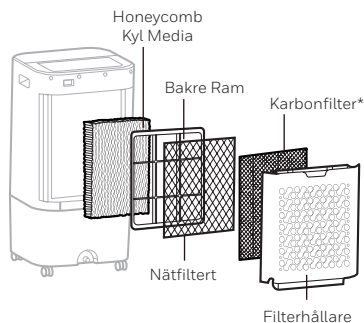

WARNING: SÄTT INTE PÅ Luftkylaren när den Bakre filterhållaren eller Bakre Ramen är borttagen från apparaten, eller om de båda inte är fastskruvade ordentligt. Om du sätter på apparaten så kan du riskera allvarliga skador eller elektriska stötar.

*Gäller endast för modeller med Karbonfilter.

BESKRIVELSE AF DELE

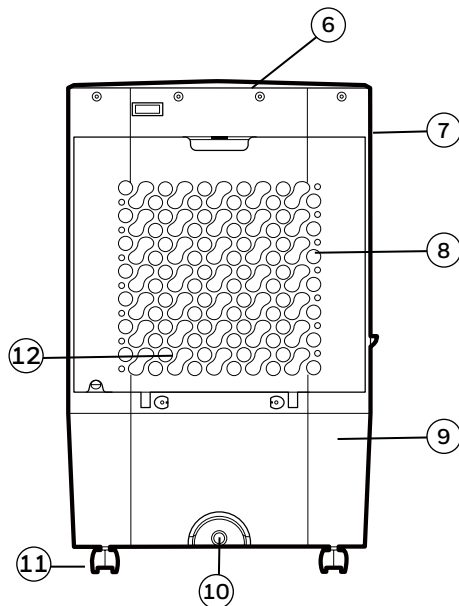
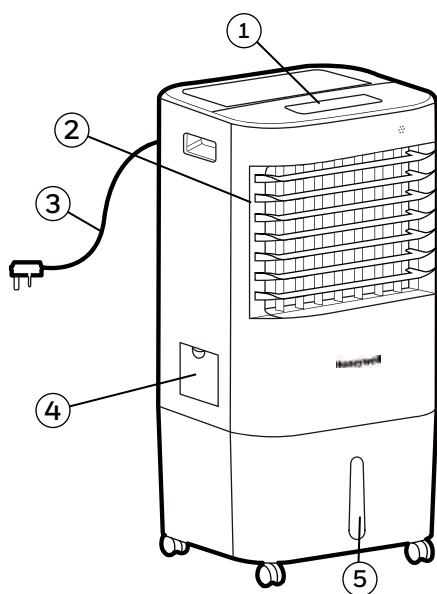

1) Kontrolpanel

2) Lameller

3) Strømledning & Prop

4) Vand Påfyldnings Dør

5) Vandstandsviser

6) Is Rum Låg

7) Håndtag

8) Bag Rist

9) Vandbeholder

10) Bundprop

11) Hjul

12) Honeycomb Kølemedie

ADVARSEL -- LÆS OG GEM LUFT KØLER SIKKERHED & VEDLIGEHOLDELSE VEJLEDNING OG BRUGERVEJLEDNING, INDEN DU BRUGER PRODUKTET. MANGLENDE OVERHOLDELSE AF DISSE INSTRUKSER KAN SKADE OG/ELLER FORRINGE DRIFTEN OG UGYLDIGGØRE GARANTIEEN.

KONTROLPANEL

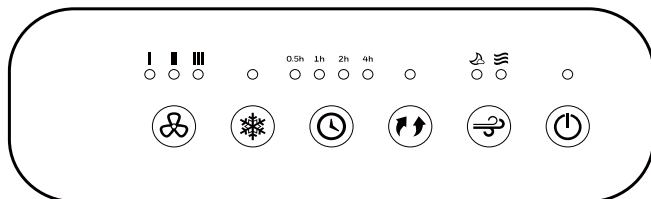

Model uden Ionizer

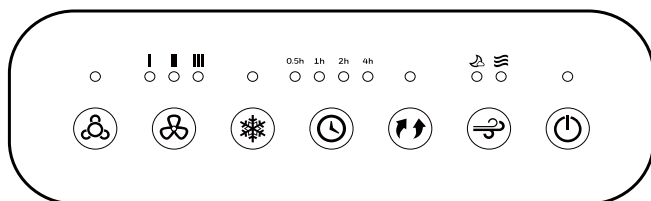



Model med Ionizer**

FUNKTIONSKNAPPER

Strøm

Tryk på  knappen for at tænde for apparatet. Køleren starter automatisk på medium hastigheden. Efter nogle få sekunder vil hastigheden skifte til lav. For at slukke for enheden, skal du trykke på knappen igen.

Swing

Tryk på  knappen indtil  indikatorlampen lyser på kontrolpanelet. Lamellerne vil begynde at bevæge sig fra venstre mod højre automatisk. Lodret Air Flow - Du kan manuelt justere lodrette lameller til at ændre vertikal luftstrøm.

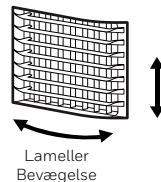

Timeren

Tryk på  knappen, indtil den ønskede tidsforsinkelse er valgt. Når den indstillede tid er gået, vil enheden automatisk slukke (forbliver i standby mode, til stikket bliver taget ud af stikkontakten).

 -funktionen gør det muligt at programmere enheden i op til 7.5 timers brug.

Hastighed

Tryk på  HASTIGHEDS-knappen gentagne gange for at ændre hastigheden mellem 3(Høj) - 2(Medium) - 1(Lav).

ION



Tryk på  -knappen indtil ion-indikatoren lyser på kontrolpanelet.

*Gælder for modeller med Ionizer funktionen kun.

^ En Ionisator reducerer partikler i luften. Dette er ikke en luftrensner.

FUNKTIONSKNAPPER (FORTSAT)

VINDTYPE

Tryk på  knappen INDSTILLING for at vælge den ønskede vindtype: Random  - Sleep 

Random: Denne indstilling imiterer en naturlig brise.

Sleep: Denne indstilling er beregnet til komfort i løbet af natten.

Køle

Tryk på MODE knappen for at vælge COOL. Ved at trykke på MODE-knappen indtil cool lyser på betjeningspanelet bliver fordampningsafkøling aktiveret. Vandpumpen vil fungere, og du vil føle det køligere luft efter Honeycomb Køling Media er helt våd.

BEMÆRK: Når kølefunktionen er slået fra, kan enheden stadig fungere på en ventilator tilstand (uden fordampningskøling).



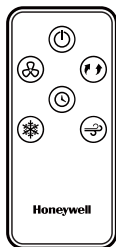



FJERNBETJENING



Model uden
Ionizer



Model med
Ionizer*^

	STRØM:	Tænd / Sluk
	HASTIGHED:	Lav / Medium / Høj
	SWING:	Kontrollere bevægelsen af lamellerne
	TIMEREN:	Kontrollere Timer funktionen for at slukke aumentatisk
	COOL:	Kontrollerer afkølings- eller ventilatorindstilling
	VINDTYPE:	Skift mellem Random eller Sleep
	ION:	ioniseringsfunktion*^ funktion ON / OFF

*Gælder for modeller med Ionizer funktionen kun.

^ En ionisator reducerer partikler i luften. Dette er ikke en luftrensner.

Bemærk:

- Fjernbetjeningen kræver et CR2025 (1 x 3V) mønt type eller tilsvarende batteri til udskiftning.
- Åben batterirummet på bagsiden af fjernbetjeningen og indsæt batterierne. Vær opmærksom på at batterierne indsættes ifølge den korrekte polaritets (+ / -) markering vist på indersiden af batterirummet.
- Peg altid fjernbetjeningens signalgiver mod apparatet, når de opererer. Sørg for, at signalvejen ikke er blokeret.
- Fjern batterierne, hvis enheden ikke skal bruges i en længere periode.
- Tab ikke fjernbetjeningen på gulvet.
- Bland ikke forskellige typer batterier såsom alkaline, carbon-zink, eller genopladelige batterier.
- Bland ikke gamle og nye batterier.
- Genoplad ikke batteriet.
- Udkørte batterier skal fjernes fra produktet og smides væk efter gældende regler.
- Smid ikke batterier i ilden. Batterier kan eksplodere eller lække.

ADVARSEL: Vær forsigtig ikke at indtage små batterier. Holdes udenfor børn og kæledyrs rækkevidde.

COOLER PLACERING

Sørg for at placere luftkøleren korrekt, før du sætter op og begynder at bruge produktet. Der henvises til COOLER PLACERING del af den separate Sikkerhed & Vedligeholdelsesvejledning.

VAND PÅFYLDNING

ADVARSEL:

Tag stikket ud fra den elektriske stikkontakt, før tømning og opfyldning af vandbeholderen.

Åbn Vand Påfyldnings Dør som findes på siden af enheden.

Vandstandsviseren er placeret på forsiden af enheden. Genopfyld vandbeholderen, når vandstanden er lav. Fyld ikke vand over "Max" Vandstand mærket. Kontroller vandstanden i beholderen, før du kører COOL funktionen. Sørg for, at vandet i beholderen er over det minimale vandstands niveau mærket. Betjening af enheden i COOL funktionen med utilstrækkelig vand kan forårsage pumpe svigt.

BEMÆRK: Vandkapaciteten refererer til den samlede mængde af vand, der kan være i luftkølertanken og distributionssystemet. Vandkapaciteten i tanken ved "Maks" mærket er måske lavere end den faktiske kapacitet i luftkøleren.

BEMÆRK: Hvis is er en mulighed, kan du tilføje is i det øverste rum for at forbedre køleeffekten endnu mere.

ADVARSEL: Undgå at bruge beskiddt vand eller saltvand til at fylde vandbeholderen. Dette kan skade enheden og Honeycomb Media.

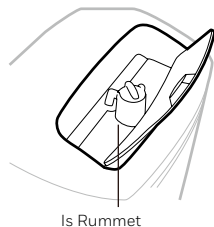
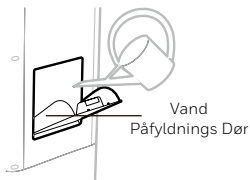

LAV VAND ALARM*

Enheden er udstyret med et lavt vand-sensor. I afkølingstilstand, når vandet i tanken er under minimumsniveauet, vil du høre en bip-lyd, og indikatorlampen bliver ved med at blinke. Enheden vil automatisk sætte fordampningsafkøling på pause.

Genopfyld vandtanken for at deaktivere alarmer ved køling. Først slukke for anlægget og tag stikket ud af stikkontakten. Fyld vandtanken med vand over det minimum vandstand mærket. Sæt stikket i og tænd igen.

For at deaktivere alarmer og fortsætte med at bruge enheden som ventilator (uden fordampningsafkøling) Sluk for apparatet og tænd det igen. Vandmangelsikringen alarm aktiveres ikke i Ventilator tilstand. Vandmangelsikringen Alarmer lyder igen hvis COOL funktionen aktiveres mens vandtanken er stadig tom.

*Anvendes kun til modeller med alarm ved lav vandstand.

RENGØRING og TØMNING AF VANDBEHOLDEREN

Nedenfor er instruktioner om rengøring og vedligeholdelse af din luft køler. Hvis køleren ikke skal bruges i en længere periode, henvises til RETNINGSLINJER for OPBEVARING & VEDLIGEHOJDELSE som er placeret i Sikkerhed & Vedligeholdelsesvejledning.

ADVARSEL:

Inden rengøring af enheden,sluk for apparatet og afbryde forbindelsen til stikkontakten.

- Flyt apparatet til et sted, hvor vandet kan tømmes. Fjern hættten fra Aftåpningsproppen placeret i bunden af enheden. Vandbeholderen kan nu tømmes.
- Genopfyld vandbeholderen med rent vand og dræne det helt.
- Genopfyld vandbeholderen med rent vand, op til det maksimale niveau.
- Brug en fugtig klud til at fjerne støv og snavs fra overfladen af enheden. Brug ikke ætsende elementer eller kemikalier til at rengøre dette produkt.
- Hvis produktet ikke er i brug, opbevar apparatet i et tørt sted væk fra direkte sollys.

RENGØRING AF KULSTØV FILTER* & Trådnetfilteret og HONEYCOMB KØLE MEDIE

- Apparatet leveres med en Kulstøv Filter* & Trådnetfilteret og Honeycomb Køle Medie.
- Kulstøv Filter* & Trådnetfilteret og Honeycomb Køle Medie er placeret inde i bagristen. Se figur 1 for vejledning om, hvordan du fjerner dem fra enheden for rengøring og vedligeholdelse.
- Kør ikke enheden på AFKØLINGSTILSÅND med uaktuelle vand i beholderen. Du skal tømme vandbeholderen, og genopfyld med frisk vand, især hvis beholderen ikke er blevet rensset i lang tid.
- Rengørings frekvensen for Honeycomb medie afhænger af den lokale luft og vandforhold. I områder, hvor det mineralske indhold af vand er høj, kan mineralforekomster bygge op i Honeycomb Køle Medie og begrænse luftstrømmen. Tømning af vandbeholderen og påfyldning med frisk vand mindst én gang om ugen vil hjælpe med at reducere mineralforekomster. Hvis mineralforekomster forbliver i Honeycomb Køle Medier, bør medierne fjernes og vaskes under ferskvand. Medierne bør rengøres hver anden måned eller oftere, afhængigt af dine behov.
- For de bedste resultater give Honeycomb Køle Medie mulighed for at tørre efter hver brug, ved at slukke cool funktionen 15 minutter før du tænder for apparatet.

Sådan fjernes kulstøv Filter* / Trådnetfilteret / Honeycomb Køling Medier:

1. Skub forsigtigt ned og trække den bagerste rist fra køleren.
2. Skub Honeycomb ud af rammen.
3. Skyd kulstøv Filter* & trådnetfilteret ud og rengør det med vand.
4. Udskift eller rengør medier med vand og en fugtig klud efter behov.

ADVARSEL: BETJEN IKKE Air Cooler når bagristen er fjernet fra Luftkøleren, eller hvis der er en løstsiddende Bagrist. Det kan medføre alvorlig personskaade eller farlig elektrisk stød.

Figur 1:

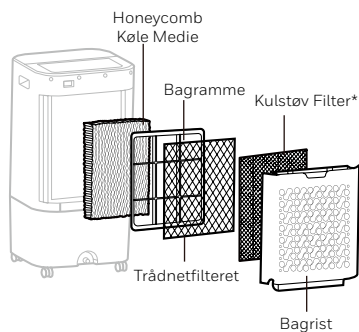

*Gælder kun for modeller med kulstøv filter funktionen.

OSIEN KUVAUKSET

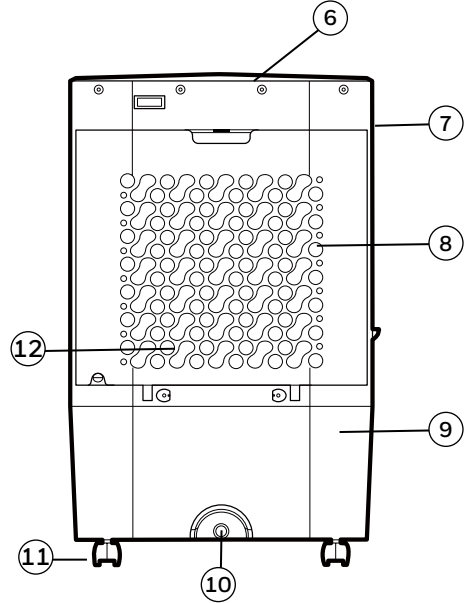
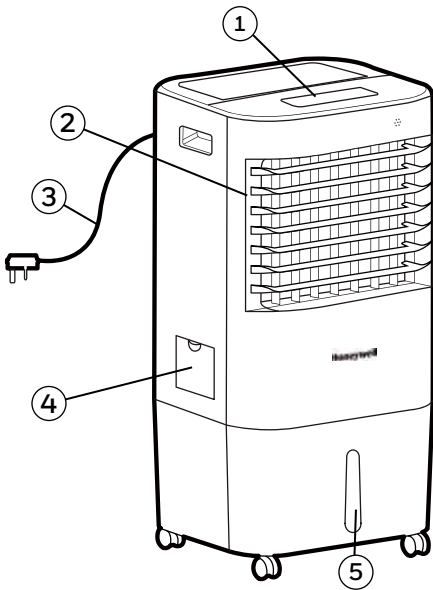

- | | |
|------------------------------|---------------------|
| 1) Ohjauspaneeli | 7) Kädensija |
| 2) Säleikko | 8) Takasäleikkö |
| 3) Virtajohto & liitin | 9) Vesitankki |
| 4) Veden täyttöaukko | 10) Tyhjennystulppa |
| 5) Veden määrän indikaattori | 11) Pyörät |
| 6) Jäähdyttäjän kansi | 12) Jäähdytyskenno |

HUOMIO -- LUE ILMANKOSTUTTIMEN TURVALLISUUS- JA KÄYTTÖOHJEET ENNEN LAITTEEN KÄYTTÖÄ. OHJEIDEN NOUDATTAMATTA JÄTTÄMINEN VOI AIHEUTTAA VAURIOITA JA HEIKENTÄÄ KONEEN TOIMINTOJA SEKÄ MITÄTÖIDÄ LAITTEEN TAKUUN.

OHJAUSPANEELI

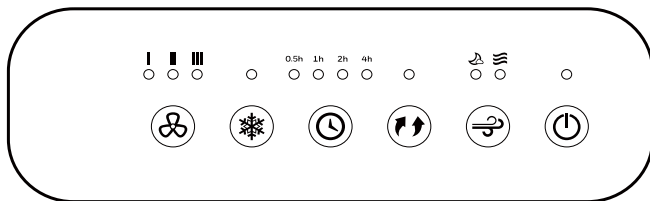

Malli ilman ionisaattoria

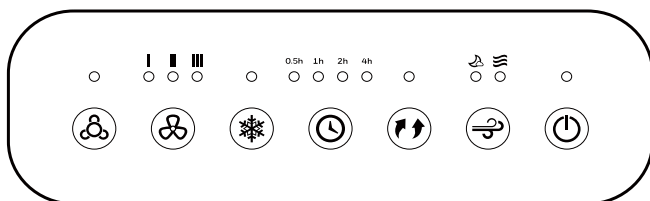



Malli ionisaattorin kanssa**

TOIMINTOJEN PAINIKKEET

VIRTA



Paina  virtapainiketta kytkeäksesi laitteen päälle. Laite toimii automaattisesti keskinopeudella, jonka jälkeen se vaihtaa muutaman sekunin jälkeen hitaalle nopeudelle. Sammuta laite virtakytkintä painamalla.

LAVAT

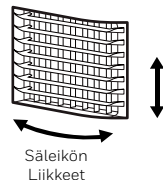
Paina  -painiketta kunnes sen  indikaattorin valo palaa kontrollipaneelissa. Lavat alkavat liikkumaan automaattisesti vasemmalta oikealle. Vertikaalinen ilmanvirtaus - Voit manuaalisesti säätää lapoja vertikaalisesti säätääksesi ilmanvirtausta.



AJASTIN

Paina AJASTIN  -painiketta kunnes haluamasi aika on asetettu. Kun aika on kulunut, laite menee automaattisesti pois päältä (laite pysyy valmistilassa kunnes virtajohdo on otettu pois elektrisestä lähteestä).  Ajastin on mahdollista säätää jopa 7.5 tuntiin.

NOPEUS

Paina NOPEUS  -painiketta vaihtaaksesi nopeutta 3(Korkea)-2(Medium)-1(L).

ION



Paina  -painiketta, kunnes ion-merkkivalo syttyy ohjauspaneelissa.

*Soveltuu ainoastaan malleihin joissa on ionisaattori.

^ Ionisoija vähentää ilmassa olevaa hiukkasmäärää. Tämä ei ole ilmanpuhdistaja.

TOIMINTOJEN PAINIKKEET (JATKUU)

PUHALLUSTYYPPI

Valitse haluamasi puhallustyyppi painamalla  MODE-painiketta: satunnainen  - uni 

SATUNNAINEN: Tämä tila jäljittelee luonnollista tuulta

UNI: Tämä tila on suunniteltu mukavuutta ajatellen yön ajaksi.

VIILEÄ

Paina TILA -painiketta valitaksesi VIILEÄ. Painamalla TILA -painiketta kunnes VIILEÄ on valaistu aktivoi viilennyksen. Vesipumppu lähtee päälle ja ilma on kylmää kun jäähdytin on täysin märkä.

HUOM: Kun jäähdytystoiminto on pois päältä, laitetta voidaan käyttää tavallisena tuulettimena (ilman jäähdytystä).

KAUKOSÄÄDIN

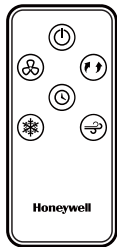

Model without
Ionizer



Model with
Ionizer**

	VIRTA:	ON / OFF
	NOPEUS:	Hidas/Medium/Nopea
	LAVAT:	Säleikköjen asennot
	AJASTIN:	Automaattisen virrankatkaisun ajastus
	VIILEÄ:	Hallitsee jäähdytystä tai puhallinasetuksia
	PUHALLUS- TYYPPI:	Vaihtelee tilojen satunnainen ja uni välillä
	ION:	Switch ON/OFF the Ionizer

*Soveltuu ainoastaan malleihin joissa on ionisaattori.

^ Ionisoija vähentää ilmassa olevaa hiukkasmäärää. Tämä ei ole ilmanpuhdistaja.

Huomioi:

- Kaukosäätimeen menee CR2025 (1 x 3V) -nappiparisto.
- Avaa paristokotelon kansi kaukosäätimen takapuolelta ja aseta paristo AAA (2 x 1.5V) paikalleen. Varmista, että paristo tulee oikein päin, ja että +/- navat ovat kohdillaan.
- Osoita kaukosäätimellä aina suoraan laitetta kohdin. Varmista, että signaali pääsee kulkemaan esteettömästi.
- Poista kaukosäätimestä paristo jos kaukosäädin on pitkään poissa käytöstä.
- Älä tiputa kaukosäädintä.
- Älä käytä samanaikaisesti erilaisia paristoja säätimessä, kuten esim. alkaliini, hiili-sinkki, tai ladattavia paristoja.
- Älä käytä samanaikaisesti uusia ja vanhoja paristoja.
- Hapettuneet ja/tai tyhjät paristot tulee poistaa säätimestä.
- Loppuunkuluneet paristot tulee poistaa laitteesta ja hävittää turvallisesti paikallisten suositusten mukaisesti.
- Älä hävitä paristoja polttamalla. Paristot saattavat räjähtää tai vuotaa.

VAROITUS: Pieni paristo on vaarallinen nautittavaksi. Pidä pois lasten tai eläinten saatavilta.

JÄÄHDYTTIMEN ASENTO

Varmista, että jäädytyn on paikallaan ennen laitteen käyttöä. Tarkista sen paikka Turvallisuus- ja huolto -osiosta.

VEDELLÄ TÄYTTÖ

HUOMIO:

Varmista, että laite ei ole kytkettynä verkkovirtaan ennen vesitankin täyttämistä.

Avaa täyttöaukko laitteen sivulta.

Veden määrän mittari on yksikön etuosassa. Täytä tankki, kun vettä on tankissa vähän. Älä täytä tankkia maksimimerkin yli. Taarkista veden määrä ennen kuin käytät jäädytystoimintoa. Varmista, että tankissa on vettä yli minimirajan. Jos tankissa ei ole tarpeeksi vettä, jäädytystoiminnon käyttö voi rikkoa pumpun.

HUOMAUTUS: Vesikapasiteetti tarkoittaa koko sitä vesimäärää, joka voi olla ilmanjäädyttäjän vesitankin ja vedenjakelijan sisällä. Veden kapasiteetti säiliön "Max." merkin kohdalla saattaa olla alempana kuin ilmanjäädyttäjän todellinen kapasiteetti.

HUOM: Jos saatavilla on jäitä, voit laittaa jäitä vedein lisäksi tehostaaksesi jäädytystoimintoa.

HUOMIO: Älä kaada vesisäiliöön likaista tai suolaista vettä. Tämä voi vahingoittaa laitetta ja jäädytyskennoa.

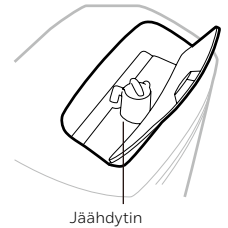

VÄHÄISEN VEDEN MÄÄRÄN VAROITIN*

Laite on varustettu sensorilla, joka tunnistaa veden vähäisen määrän. Jos tankissa on minimimäärä vettä, laite antaa ääni merkin ja indikaattorin valo vilkkuvat. Laite keskeyttää jäähdytyksen automaattisesti.

Täytä tankki, jolloin hälytys menee pois päältä. Ensimmäisenä sammuta koneesta virta ja ota johto pois seinästä. Täytä tankki yli minimimäärän. Laita johto takaisin seinään ja kytke kone uudelleen päälle.

Kytkeäksesi hälytyksen pois päältä ja käyttäaksesi laitetta tuulettimena, kytke laitteen virta pois ja takaisin päälle. Hälytys ei toimi jos laitetta käytetään pelkästään tuulettimena. Hälytys menee automaattisesti päälle jos käytät kostutin -toimintoa ja tankissa on edelleen liian vähän vettä.

*Soveltuu ainoastaan malleille Alhainen Vesitaso Hälytys -ominaisuudella.

TANKIN TYHJENNYS JA PUHDISTUS

Alla on ohjeet, kuinka puhdistat ja huollat laitteen. Jos kostutinta ei käytetä pitkään aikaan katso ohjeet osiosta VARASTOINTI & HUOLTO.

VAROITUS:

Ennen laitteen puhdistusta varmista, että koneessa ei ole virtaa ja että se on kytketty pois verkkovirrasta.

- Vie laite paikkaan jossa voit poistaa laitteesta veden. Avaa poistokorkki laitteen pohjasa ja tyhjennä tankki.
- Täytä tankki puhtaalla vedellä ja tyhjennä se kokonaan.
- Täytä tankki puhtaalla vedellä maksimimäärään saakka.
- Pyyhi rätillä liat ja pölyt laitteen päälipuolelta. Älä koskaan käytä syövyttäviä aineita laitteen puhdistamiseen.
- Laitteen ollessa poissa käytöstä, säilytä se kuivassa paikassa auringonvalolta suojattuna.

SUODATTIMEN* & VERKKOSUODATTIMEN JA HONEYCOMB-JÄÄHDYTYSAINEN PUHDISTAMINEN

- Laitteen mukana toimitetaan suodatin* & verkkosuodatin ja Honeycomb-jäähdytysaine.
- Suodatin* & Verkkosuodatin ja Honeycomb-jäähdytysaine sijaitsevat takaritilän sisäpuolella. Katso kuva 1 miten voit poistaa osat puhdistusta varten.
- Älä käytä kostutinta jos tankissa on ummehtunutta vettä. Tankki täytyy silloin tyhjentää ja täyttää uudella vedellä, etenkin jos tankkia ei ole puhdistettu aikoihin.
- Jäähdyttimen puhdistusväli riippuu paikallisesta veden ja ilman laadusta. Jos alueen veden mineraalipitoisuus on korkea, mineraalit voivat tukkia jäähdyttimen ja huonontaa ilmanlaatua. Vesitankki kannattaa tyhjentää ja putsata kerran viikossa jotta mineraalijäänteet vähenevät. Jos jäähdyttimessä on mineraalijäänteitä, se tulee puhdistaa ja pestä juoksevan veden alla. Jäähdytyn tulisi puhdistaa vähintään joka toinen kuukausi tai aiemmin, jos tilanne niin vaatii.
- Sammuta jäähdytys 15 minuutiksi ennen laitteen sulkemista, jotta jäähdytyn kuivuu kunnolla.

Suodatin* / Verkkosuodattimen / Honeycomb-jäähdytysaineen poistaminen:

Kuva 1:

1. Poista säleikkö painamalla sitä alas ja vetämällä.
2. Liu'uta Honeycomb-jäähdytysaineen ulos
3. Liu'uta Suodatin* & Verkkosuodattimen ulos ja puhdista vedellä.
4. Vaihda tai puhdista jäähdytyn.

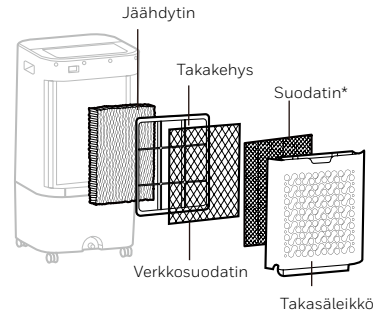

VAROITUS: ÄLÄ käytä laitetta jos säleikkö ei ole paikallaan tai jos se on löysästi kiinni, sillä se voi aiheuttaa vakavia vammoja tai sähköiskun vaaran.

*Ainoastaan malleissa joissa on Suodatin.

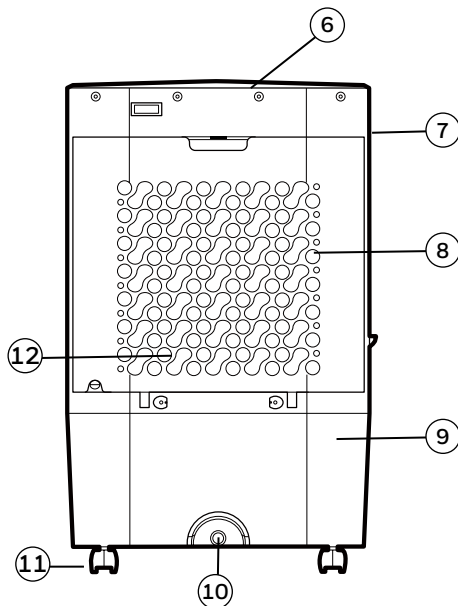
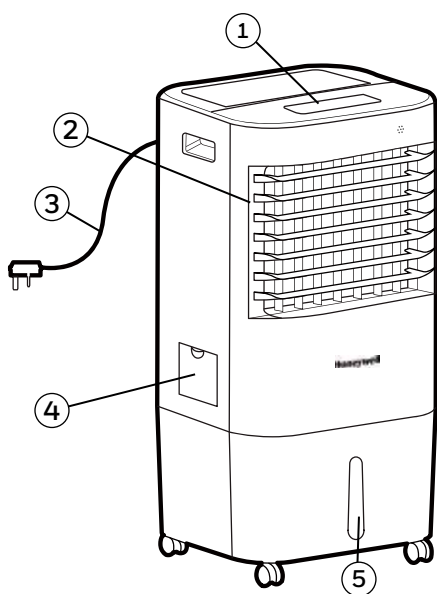

- | | |
|--------------------------------|--|
| 1) Panel sterowania | 7) Uchwyt |
| 2) Wloty | 8) Tylna Kratka |
| 3) Przewód zasilający i wtyczk | 9) Zbiornik na wodę |
| 4) Klapka Wlewu Wody | 10) Korek spustowy |
| 5) Wskaznik poziomu wody | 11) Walce |
| 6) Pokrywka do komory lodu | 12) Moduł chłodzący o strukturze plastra miodu |

UWAGA - PRZECZYTAJ I ZACHOWAJ INSTRUKCJE OBSŁUGI I UŻYCIA PAROWY KLIMATOR PRZED JEGO UŻYCIEM. NIESTOSOWANIE SIĘ DO TEJ INSTRUKCJI MOŻE SPOWODOWAĆ USZKODZENIE I/ LUB OGRANICZYĆ JEGO PRACĘ I SPOWODOWAĆ UTRATĘ GWARANCJI.

PANEL STEROWANIA

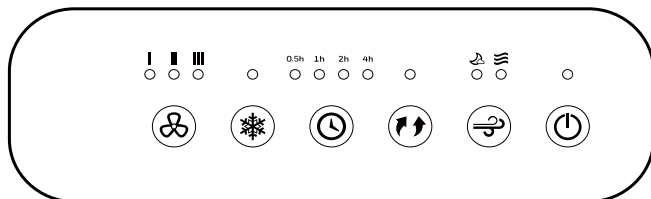

Model bez jonizatora

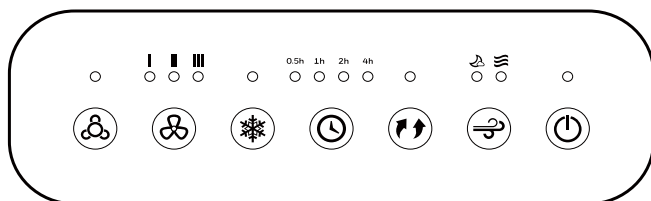



Model z jonizatorem*^

PRZYCISKI FUNKCYJNE

MOC



Nacisnij  przycisk zasilania, aby włączyć urządzenie. Parowy klimator włącza się automatycznie na średnią prędkość. Po kilku sekundach prędkość przełączy się na niski poziom. Aby wyłączyć urządzenie, ponownie nacisnij przycisk.

SWING

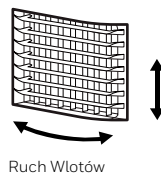
Naciskaj przycisk  AMPLITUDA, aż  zostanie wyświetlony przycisk AMPLITUDA. Wskaźnik na wyświetlaczu. Klapy zaczynają się przesuwac z lewej do prawej strony automatycznie. Pionowy przepływ powietrza – można ręcznie dostosować pionowy przepływ powietrza.



TIMERA

Nacisnij przycisk , aby wybrać ustawienie czasu opóźnienia. Po upływie ustawionego czasu, urządzenie wyłączy się automatycznie (pozostanie w stanie Czuwania do momentu wyłączenia kabla z gniazdka elektrycznego). Funkcja  pozwala zaprogramować urządzenie przez okres do 7.5 godzin pracy.

PREDKOSC

Nacisnij  przycisk PREDKOSC aby zmienić prędkość między 3(Wysoka) - 2(Srednia) - 1(Niska).

ION

Naciskaj przycisk  do momentu zaświecenia się wskaźnika jonów na panelu sterowania.

*Dotyczy jedynie modeli z funkcją Ionizer.

^ Jonizator zmniejsza liczbę cząstek w powietrzu. To nie jest oczyszczacz powietrza.

PRZYCISKI FUNKCYJNE (KONTYNUACJA)

TYP WIATRU

Naciśnij przycisk  , aby wybrać żądany typ wiatru: losowy  - uśpiony 

LOSOWY: Ten tryb aby naśladować naturalny powiew wiatru.

UŚPIONY: Ten tryb zapewnia komfort w nocy.

CHŁODZENIE

Naciskaj przycisk TRYB, aby wybrać CHŁODZENIE. Nacisnięcie trybu CHŁODZENIE aktywuje chłodzenie przez parowanie. Pompa wody będzie działać i napłynie chłodniejsze powietrze po tym, jak System Chłodzenia Honeycomb zostanie całkowicie wilgotny.

UWAGA: Gdy funkcja Chłodzenie jest wyłączona, urządzenie może nadal funkcjonować w trybie tylko wentylatora (bez chłodzenia przez parowanie).



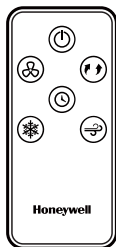



PILOT ZDALNEGO STEROWANIA



Model bez jonizatora



Model z jonizatorem*^

	MOC:	ON / OFF
	PREDKOSC:	Niska / Srednia / Wysoka
	AMPLITUDA :	Kontroluje ruch wlotów
	TIMER:	Kontroluje funkcje timera automatycznego wyłączenia
	CHŁODZENIE:	Steruje opcją chłodzenia lub wentylatora
	TYP WIATRU:	Przełącza między trybem, losowym i uśpienia
	ION:	Funkcja jonizatora** WŁ./WYŁ.

*Dotyczy jedynie modeli z funkcją Ionizer.

^ Jonizator zmniejsza liczbę cząstek w powietrzu. To nie jest oczyszczacz powietrza.

NOTE:

- Pilot działa na baterie CR2025 (1 x 3V) lub na równoważnym rodzaju baterii.
- Otwórz komorę baterii z tyłu pilota zdalnego sterowania i włóż baterie. Należy pamiętać o prawidłowym włożeniu baterii, zgodnie z oznaczeniami biegunowości (+ / -) wewnątrz komory baterii.
- Zawsze kieruj sygnał pilota zdalnego sterowania w kierunku urządzenia podczas jego pracy. Upewnij się, że ścieżka sygnału nie jest zablokowana.
- Należy usunąć baterie, gdy urządzenie nie będzie używane przez dłuższy okres czasu.
- Nie upuszczaj pilota.
- Nie mieszaj różnych typów baterii takich jak alkaliczne, cynkowo-węglowe lub akumulatorowe.
- Nie mieszaj starych i nowych baterii.
- Nie ładować ponownie baterii.
- Wyczerpane baterie należy wyjąć z urządzenia.
- Nie wyrzucaj baterii do ognia. Może to grozić wybuchem lub wyciekami.

UWAGA: CUwaga na małe baterie, które mogą grozić połknięciem. Przechowywać w miejscu niedostępnym dla dzieci i zwierząt.

PAROWY KLIMATOR MIEJSCE

Upewnij się, aby umieścić parowy klimator prawidłowo przed instalacją i rozpoczęciem korzystania z urządzenia. Przeczytaj informacje PAROWY KLIMATOR MIEJSCE Sekcji o Bezpieczeństwie i Konserwacji.

NAPEŁNIANIE WODA

UWAGA:

Przed opróżnianiem lub napełnieniem pojemnika na wodę należy odłączyć urządzenie od gniazdka elektrycznego.

Otwórz Klapkę Wlewu Wody, która znajduje się z boku urządzenia.

Wskaźnik poziomu wody znajduje się w przedniej części urządzenia. Napełnij pojemnik na wodę, gdy poziom wody jest niski. Nie wlewaj więcej znaku poziomu wody "Max." Sprawdź poziom wody w pojemniku przed włączeniem funkcji CHŁODZENIA. Upewnij się, że woda w pojemniku znajduje się powyżej minimalnego poziomu wody. Uruchomienie urządzenia w trybie CHŁODZENIA z niewłaściwą ilością wody może spowodować uszkodzenie pompy wody.

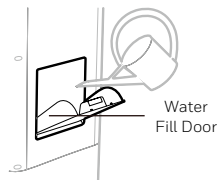

UWAGA: Pojemność wodna odnosi się do całkowitej objętości wody, która może znajdować się w zbiorniku na wodę klimatora i w systemie rozprowadzania wody. Objętość wody w zbiorniku na wodę wypełnionym o oznaczenia poziomu "Max." może być niższa niż rzeczywista Komora do lodu pojemność wodna urządzenia.

UWAGA: Jeśli lód jest dostępny, można dodać lód w górną komorę w celu zwiększenia wydajności chłodzenia.

UWAGA: Nie napełniaj zbiornika na wodę brudną lub słoną wodą. Może to doprowadzić do uszkodzenia urządzenia i panelu chłodzącego.



ALARM NISKIEJ WODY*

Urządzenie jest wyposażone w czujniki niskiego poziomu wody. W trybie chłodzenia, gdy woda w pojemniku jest niższa od minimalnego poziomu, usłyszysz sygnał dźwiękowy i wskaźnik będzie stale migać. Urządzenie automatycznie zatrzyma chłodzenie przez parowanie.

Napełnij zbiornik wodą, aby wyłączyć alarm w trybie chłodzenia. Najpierw wyłącz urządzenie i wyjmij wtyczkę z gniazdka. Napełnij zbiornik wodą powyżej minimalnego poziomu wody. Podłącz i włącz urządzenie ponownie.

Aby wyłączyć alarm i kontynuować korzystanie z urządzenia jako fan (bez chłodzenia przez parowanie), wyłącz urządzenie i włącz go ponownie. Alarm niskiej wody nie aktywuje się w trybie wentylatora. Alarm niskiej wody zabrzmie ponownie, jeśli jest włączona funkcja Chłodzenia, gdy pojemnik na wodę jest dalej pusty.

*Dostępne tylko w modelach z Alarmem Niskiego Stanu Wody.

CZYSZCZENIE I OPRÓŻNIANIE POJEMNIKA NA WODĘ

Poniżej znajdują się instrukcje dotyczące czyszczenia i utrzymania Parowy klimator. Jeśli parowy klimator nie będzie używana przez dłuższy okres, należy zapoznać się z INSTRUKCJA O PRZECHOWYWANIU I KONSERWACJI, która znajduje się w Instrukcji Bezpieczeństwa i Konserwacji.

OSTRZEŻENIE:

Przed czyszczeniem urządzenia, wyłącz urządzenie i odłącz go od gniazdka elektrycznego.

- Przenieś urządzenie w miejsce, gdzie można wyłączyć wodę. Zdejmij pokrywę z korka spustowego, umieszczonego w dolnej części urządzenia. Wylej wodę z pojemnika.
- Napełnij pojemnik na wodę czystą wodą i osusz go całkowicie.
- Napełnij pojemnik na wodę czystą wodą do maksymalnego poziomu.
- Za pomocą wilgotnej szmatki usuń kurz i brud z powierzchni urządzenia. Nigdy nie należy używać zranych elementów lub chemikalia do czyszczenia tego urządzenia.
- Gdy produkt nie jest używany, należy go przechowywać w suchym miejscu, z dala od bezpośredniego światła słonecznego.

- Urządzenie jest dostarczane z Filtr Węglowy Przeciwkurzowy* & filtrem siatkowym i elementem Honeycomb Cooling Media.
- Filtr Węglowy Przeciwkurzowy* & Filtr siatkowy i element Honeycomb Cooling Media znajdują się wewnątrz tylnej kratki. Zobacz Rysunek 1 do instrukcji, jak usunąć je z urządzenia do czyszczenia i konserwacji.
- Nie uruchamiaj urządzenia w trybie chłodzenia ze stęchlą wodą w pojemniku. Należy opróżnić pojemnik na wodę i napełnić go świeżą wodą, zwłaszcza gdy pojemnik nie został oczyszczony przez długi czas.
- Częstotliwość czyszczenia Systemu Honeycomb zależy od lokalnych warunków powietrza i wody. W obszarach, gdzie zawartość minerałów w wodzie jest wysoka, osady mineralne mogą narastać na Systemie Chłodzącym Honeycomb Medium i ograniczać przepływ powietrza. Opróżnianie i napełnianie pojemnika na wodę świeżą wodą przynajmniej raz w tygodniu pomoże zmniejszyć osady mineralne. Jeśli osady mineralne pozostają na Systemie Chłodzącym Honeycomb Media, System powinien być usunięty i spłukany świeżą wodą. System powinien być czyszczony co dwa miesiące lub częściej, w zależności od potrzeb.
- Aby uzyskać najlepsze wyniki, zostaw System Chłodzący Honeycomb Medium do ochłodzenia i wyschnięcia po każdym użyciu przez wyłączenie funkcji chłodzenia za 15 minut przed wyłączeniem urządzenia.

Wymywanie Filtr Węglowy Przeciwkurzowy* / filtra siatkowego / System Chłodzenia Honeycomb:

1. Ostrożnie naciśnij i wyciągnij tylną kratkę z parowy klimator.
2. Wsuń System Chłodzenia Honeycomb.
3. Wsuń Wymywanie Filtr Węglowy Przeciwkurzowy* & filtr siatkowy i wyczyść wodą.
4. Wymień lub oczyść system wodą czy wilgotną szmatką.

Rysunek 1:

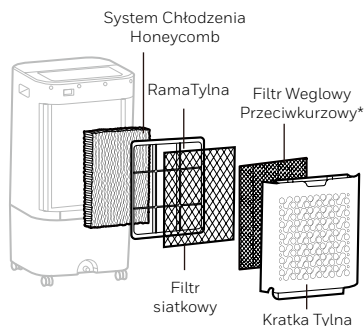

UWAGA: NIE WOLNO używać Parowy Klimator, gdy Tylna Kratka jest usunięta od Parowy Klimator lub, jeśli nie jest całkowicie umocowana. Może to spowodować poważne obrażenia ciała lub niebezpieczne porażenie prądem elektrycznym.

*Dotyczy tylko modeli z Filtr Węglowy Przeciwkurzowy wyposażonym.

PARA AIKLAMALARI

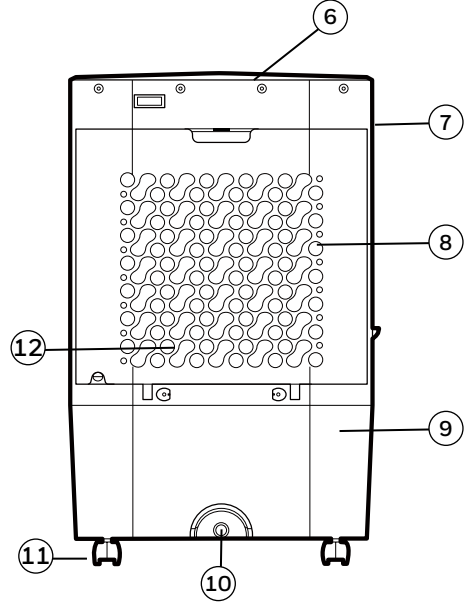
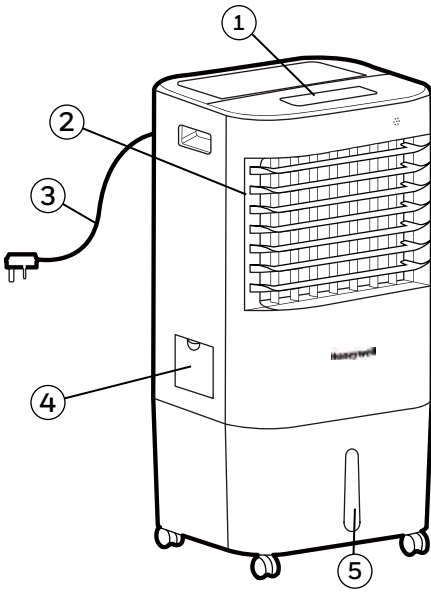

1) Kontrol Paneli

2) Havalandırma Panjuru

3) Elektrik Kablosu ve Priz

4) Su Doldurma Kapagı

5) Su Seviyesi Göstergesi

6) Buz Bölmesi Kapagı

7) Tutacak

8) Arka Izgara

9) Su Tankı

10) Tahliye Fii

11) Arka Izgara

12) Petek Sogutma Ortamı

UYARI -- BU ÜRÜNÜ KULLANMADAN ÖNCE SOĞUTUCU GÜVENLİK VE BAKIM KILAVUZUNU OKUYUN VE SAKLAYIN. TALIMATLARIN UYGULANMAMASI DURUMUNDA CİHAZ HASAR GÖREBİLİR YA DA ETKİSİ AZALABİLİR VE GARANTİ Dİİ KALABİLİR.

KONTROL PANELİ

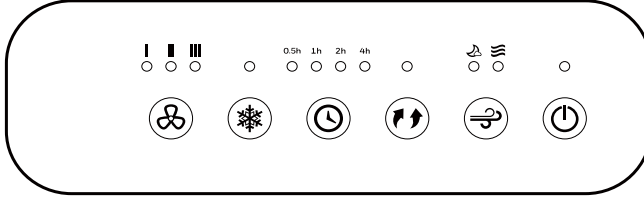

İyonizersiz Model

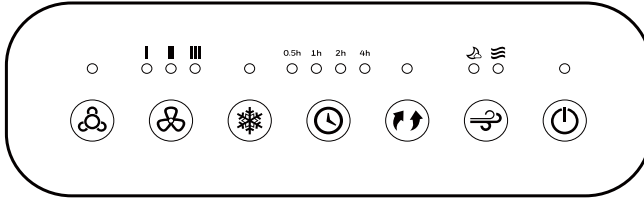



İyonizerli Model**

FONKSİYON TULARI

Güç

Cihazı  açmak için POWER tuuna basın. Soğutucu otomatik olarak orta hızda balayacaktır. Birkaç saniye sonra düşük hıza geçecektir. Cihazı kapatmak için tekrar POWER tuuna basın.

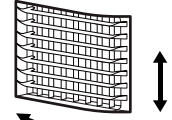

Dönme

Ekranda  ışığı yanana kadar  tuuna basın. Hava panjurları otomatik olarak sola ve sağa hareket etmeye balayacaktır. Dikey Hava Akımı - Dikey hava panjuarlarını manuel olarak ayarlayarak dikey hava akımını değıtirebilirsiniz.



Hava Panjuru Hareketi

Timer

Istene süre seçilene kadar  tuuna basın. Ayarlanan süre geçtikten sonra, cihaz otomatik olarak kapanacaktır (Cihaz güç kablosu prizden çekilene kadar Standby modunda kalır.).  fonksiyonu cihazı 7.5 saate kadar programlamanızı sağlar.

Hız

Fan  hızını 3(Yüksek) - 2(Orta) - 1(Dük) arasında değıtirmek için SPEED tuuna tekrar tekrar basın.

İYON

İYON  düğmesine kontrol paneli üzerindeki iyon gösterge ışığı yanana kadar basın.

*Sadece iyonizer özelliğı olan modellerde uygulanabilir.

^ İyonizer hava içindeki partikülleri azaltır. Bu bir hava temizleme cihazı değıldir.

FUNCTION BUTTONS (CONTINUED)

ESİNTİ TİPİ J4

İstediğiniz esinti tipini seçmek için  MOD düğmesine basın: Seçkisiz  - Uyku 

SEÇKİSİZ : Bu mod doğal esintiye taklit

SLEEP: Bu mod gece boyunca konforlu bir şekilde enerji tasarrufu için kullanılır.

Serin

COOL modu seçmek için MODE tuuna basın. COOL yanana kadar MODE tuuna basmak buharlı soğutmayı balatır. Su pompası çalışmaya balar ve Petek Soğutma Ortamı tamamen ısladığında daha serin havayı hissedersiniz.

NOT: Soğutma fonksiyonu kapatıldığında, cihaz fan modunda çalışabilir (buharlı soğutma olmadan).

UZAKTAN KUMANDA

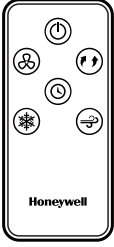

İyonizersiz
Model



İyonizerli
Model*^

🔌	GÜÇ :	Açık / Kapalı
🌀	HIZ:	Düük / Orta / Yüksek
↻	DÖNME:	Havalandırma panjuru hareketlerini kontrol eder
🕒	TIMER:	Otomatik kapanma için zamanlayıcı fonksiyonunu kontrol eder.
❄️	SERIN:	Soğutma veya fan seçenek kumandaları
🔄	WIND TYPE:	Seçkisiz ve Uyku modları arasında deęişim sağlayın
🌀	ION:	Switch ON/OFF the Ionizer

*Sadece iyonizer özellięi olan modellerde uygulanabilir.

^ İyonizer hava içindeki partikülleri azaltır. Bu bir hava temizleme cihazı deęildir.

Not:

- Uzaktan kumanda pilinin deęitirilmesi için CR2025(1 x 3V) düęme tipi ya da dengi bir pil gereklidir.
- Uzaktan kumandanın arkasındaki pil bölmesinin kapaęını açın ve pilleri yerleřtirin. Pilleri, bölme içine yerleřtirirken, pil kutuplarının bölme içinde gösterilen (+ / -) iřaretlere uygun olarak yerleřtirilmesine dikkat edilmelidir.Always point the remote control signal transmitter towards the unit when operating.
- Kullanırken uzaktan kumanda sinyal vericisini cihaza dogru tutun. Sinyal yolunda bir engel olmadıęına emin olun.
- Cihaz uzun bir süre kullanılmayacaksa pilleri çıkarın.
- Uzaktan kumandayı düřürmeyin.
- Alkalın, karbon-çinko ya da řerji pil gibi farklı türde pilleri birlikte kullanmayın.
- Eski ve yeni pilleri birlikte kullanmayın.
- Pilleri řarj etmeyin.
- Kullanım ömrünü tamamlayan pilleri cihazdan çıkartılarak yerel mevzuat çerçevesinde elden çıkartılmalıdır.
- Pilleri ateře atmayın. Piller patlayabilir veya akabilir.

UYARI: Küçük pillerin yutulması ile ilgili uyarı. Küçük çocuklardan ve hayvanlardan uzak tutun.

SOGUTUCU KONUMU

Ürünü kurup kullanmaya başlamadan önce ürünü doğru konumlandığına emin olun. Lütfen Güvenlik ve Bakım Kılavuzunun SOGUTUCU KONUMU bölümüne başvurun.

SU DOLDURMA

DIKKAT:

Su tankını doldurmadan ya da boaltmadan önce cihazın fiini prizden çıkarın.

Cihazın arka kısmındaki su doldurma bölümünü açın.

Su Seviyesi Göstergesi cihazın yan tarafında bulunur. Su seviyesi düşükse su tankını doldurun. Suyu "Max." su seviyesi iaretinden fazla doldurmayın. COOL fonksiyonunu çalıştırmadan önce tanktaki su miktarının minimum su seviyesi iaretinden fazla olduğundan emin olun. COOL modunun yetersiz suyla çalışması pompa arızasına neden olabilir.

NOT: Su kapasitesi, hava soğutucu su haznesinde ve su dağıtım sistemi içerisindeki toplam su miktarı anlamına gelmektedir. Su haznesinin "Max." ile işaretli kısmına kadar doldurulan su miktarı, hava soğutucunun gerçek su kapasitesinin altında olabilir.

NOT: Buz varsa soğutma performansını arttırmak için üst bölmeye buz ekleyebilirsiniz.

UYARI: Su haznesini kirli veya tuzlu su ile doldurmayın. Bu üniteye ve Honeycomb ortamına zarar verebilir.

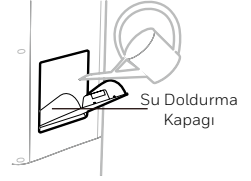

YETERSİZ SU ALARMI*

Cihaz bir düşük su sensörüne sahiptir. Sogutma modunda, su tankı minimum seviyenin altındaysa, bir bipleme sesi duyulur ve gösterge ıgı sürekli olarak yanıp söner. Cihaz otomatik olarak buharlı sogutma ilemini duraklatır.

Sogutma modunda alarmı devre dı bırakmak için su tankını doldurun. Önce cihazı kapatın ve fiini prizden çekin. Su tankını minimum su seviyesi iaretinin üzerinde doldurun. Fii prize takın ve tekrar çalıtırın.

Alarmı devre dı bırakıp cihazı fan olarak kullanmaya devam etmek için (Buharlı sogutma olmadan), cihazı kapatıp açın. Yetersiz Su Alarmı Fan modunda çalımayacaktır. COOL fonksiyonu çalıtırılırsa Yetersiz Su Alarmı tekrar çalmaya balayacaktır.

*Yetersiz su alarmı olan modellere uygulanabilir.

SU TANKININ TEMİZLENMESİ VE KURUTULMASI

Sogutucunun nasıl temizlenecegi ve bakımının yapılacağına dair yönlendirmeler aagıdadır. Sogutucu uzun süre kullanılmıyacaksa, lütfen Güvenlik ve Bakım Reheberindeki DEPOLAMA VE BAKIM ÖNERİLERİ'ne bavurun.

UYARI:

Cihazı temizleden önce, cihazı kapatın ve elektrik prizi ile bağlantısını kesin.

- Suyun süzölebilecegi bir ortama geçin. Cihazın altında yer alan tahliye tamponunu çıkarın. Tankın boalmasını bekleyin.
- Tankı temiz suyla tekrar doldurun ve tamamen boaltın.
- Su tankını tekrar temiz su ile maksimum seviyeye kadar doldurun.
- Nemli bir bez kullanarak cihazın yüzeyindeki tozu ve kiri temizleyin. Bu ürünün temizliğinde asla aındırıcı ya da kimyasal maddeler kullanmayın.
- Ürün kullanılmadığında, direk güne ıgı almayan kuru bir ortamda muhafaza edin.

KARBON TOZ FİLTRESİ* & GÖZENEKLİ FİLTRENİN VE HONEYCOMB COOLING MEDIA'NIN TEMİZLENMESİ

- Cihaz Karbon Toz Filtresi* & Gözenekli Filtre ve Honeycomb Cooling Media ile birlikte temin edilir.
- Karbon Toz Filtresi* & Gözenekli Filtre ve Honeycomb Cooling Media Arka Izgara içinde yer almaktadır. Temizlik ve bakım için cihazdan nasıl çıkarıldıklarına dair talimatlar için Figür 1'e bakın.
- Cihazı tankda beklemi su varken COOL modunda çalıştırmayın. Özellikle tank uzun süre temizlenmemişse, tankı boaltmalı ve temiz suyla tekrar doldurmalısınız.
- Petek birimini temizleme sıklığı yerel hava ve su durumuna bağlıdır. Suyun içindeki mineral oranı yüksek olan yerlerde, Petek Sogutucu'nun içinde mineral artıkları birikebilir ve hava akını kısıtlayabilir. Su tankını en azından haftada bir boaltıp temiz suyla doldurmak mineral artıklarının azalmasına yardımcı olur. Mineral artıkları Petek Sogutma Ortamı üzerinde kalıyorsa, birim çıkarılmalı ve temiz suyla yıkanmalıdır. Birim, ihtiyaçlarınıza bağlı olarak iki ayda bir ya da daha sık temizlenmelidir.
- En iyi sonuç için her kullanımdan sonra cihazı kapatmadan 15 dakika önce COOL fonksiyonu kapatılarak Petek Sogutma Ortamı'nın kurumasını sağlayın.

Karbon Toz Filtresi* / Gözenekli Filtre / Honeycomb Cooling Media'nın yerinden çıkartılması:

Figür 1:

1. Arka ızgarayı dikkatlice ağı itin ve çekerek sogutucudan ayırın.
2. Gözenekli filtreyi çıkartın Petek Sogutucu
3. Karbon Toz Filtresi* & Gözenekli filtreyi çıkartın ve temiz su ile yıkayın.
4. İhtiyaca göre da su ve bezle temizleyin.

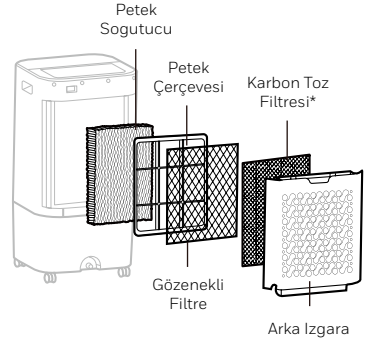

UYARI: Arka Izgara ve ya çerçeve çıkarılmıken, ya da gevemiken Sogutucuyu çalıştırmayın. Bu ciddi yaralanmalara ya da elektrik çarpmasına yol açabilir.

*Sadece Karbon Toz Filtresi özelliği olan modellerde uygulanabilir.

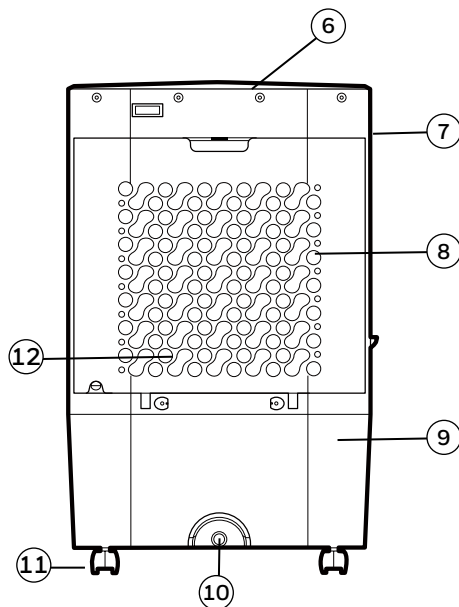
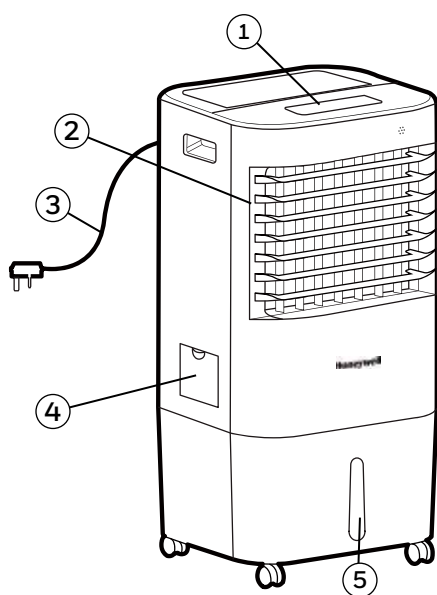

- | | |
|----------------------------------|-------------------------------------|
| 1) Панель управления | 7) Ручка |
| 2) Заслонки | 8) Задняя Решетка |
| 3) Шнур и разъем электропитания | 9) Бак для воды |
| 4) Отверстие для заполнения воды | 10) Сливная пробка |
| 5) Индикатор уровня воды | 11) Ролики |
| 6) Крышка от Отделения для льда | 12) Система Honeycomb Cooling Media |

ПРЕДУПРЕЖДЕНИЕ -- ПРОЧИТАЙТЕ И СОХРАНИТЕ РУКОВОДСТВО ПО БЕЗОПАСНОСТИ И ОБСЛУЖИВАНИЮ И ИНСТРУКЦИЮ ПО ЭКСПЛУАТАЦИИ ПЕРЕД ИСПОЛЬЗОВАНИЕМ ОХЛАДИТЕЛЯ ВОЗДУХА. НЕСОБЛЮДЕНИЕ ЭТИХ ИНСТРУКЦИЙ МОЖЕТ ПРИВЕСТИ К ПОВРЕЖДЕНИЮ И/ИЛИ УХУДШЕНИЮ ЕГО РАБОТЫ, А ТАКЖЕ АННУЛИРОВАНИЮ ГАРАНТИИ. В СЛУЧАЕ ЛЮБОГО НЕСООТВЕТСТВИЯ ИЛИ ПРОТИВОРЕЧИЙ МЕЖДУ АНГЛОЯЗЫЧНОЙ ВЕРСИЕЙ ДАННЫХ МАТЕРИАЛОВ И ВЕРСИЕЙ НА ЛЮБОМ ДРУГОМ ЯЗЫКЕ СЛЕДУЕТ ОРИЕНТИРОВАТЬСЯ НА АНГЛОЯЗЫЧНУЮ ВЕРСИЮ.

ПАНЕЛЬ УПРАВЛЕНИЯ

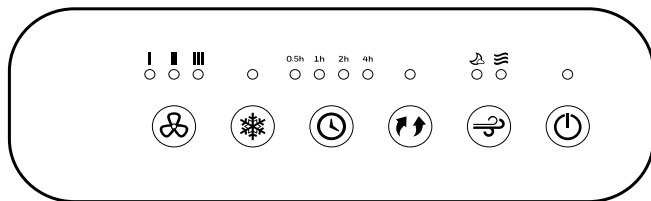

Модель без ионизатора

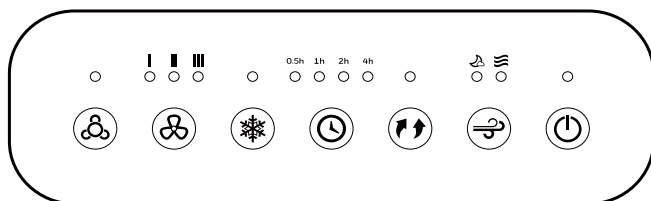



Модель с ионизатором*^

ФУНКЦИИ

Мощность



Нажмите  кнопку питания, чтобы включить устройство. Воздухоохладитель включится автоматически на среднюю скорость. Через несколько секунд скорость переключится на низкую. Чтобы выключить устройство нажмите кнопку повторно.

Амплитуда

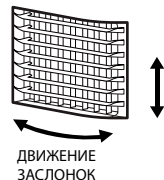
Нажимайте кнопку АМПЛИТУДА , пока не загорится индикатор АМПЛИТУДА  на экране дисплея. Заслонки начнут автоматически двигаться слева направо. Вертикальный поток воздуха - Вы можете вручную настроить вертикальные заслонки, чтобы изменить вертикальный поток воздуха.



Таймер

Нажимайте кнопку , пока не выберете нужную установку времени. По истечении установленного времени, устройство автоматически выключится (останется в режиме ожидания, до тех пор, пока шнур не будет извлечён из электросети). Функция  позволяет вам запрограммировать устройство до 7.5 часов работы.

Скорость

Нажимайте кнопку  СКОРОСТЬ, чтобы изменять скорость между 3(Высокий) - 2(Средний) - 1(Низкий).

ION



Нажимайте кнопку , пока на панели управления не загорится соответствующий индикатор.

* Применимо только для моделей с ионизатором.

^ Насыщение кислорода отрицательно заряженными частицами.

ФУНКЦИИ (ПРОДОЛЖЕНИЕ)

ТИП ОБДУВА

Для выбора желаемого типа обдува нажимайте кнопку  MODE: случайный  - режим сна 

СЛУЧАЙНЫЙ : Данный режим вентилятора для имитации естественного бриза.

SLEEP: Данный режим удобно использовать по ночам.

Охлаждение

Нажмите кнопку РЕЖИМ, чтобы выбрать режим ОХЛАЖДЕНИЕ. Нажатие режима ОХЛАЖДЕНИЕ активизирует охлаждение испарительного типа. Водяной насос будет работать, и вы почувствуете более прохладный воздух после того как система Honeycomb Cooling Media полностью увлажнится.

Примечание: Когда функция охлаждения выключена, устройство может функционировать в режиме только вентилятора (без охлаждения испарительного типа).



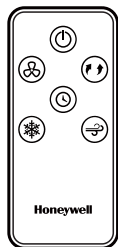



ПУЛЬТ ДИСТАНЦИОННОГО УПРАВЛЕНИЯ



Модель без ионизатора



Модель с ионизатором*[^]

-  **МОЩНОСТЬ:** Включить / Выключить
-  **СКОРОСТЬ:** Низкая / Средняя / Высокая
-  **АМПЛИТУДА :** Управляет движением заслонок
-  **ТАЙМЕР:** Управление функцией таймера до автоматического выключения
-  **ОХЛАЖДЕНИЕ:** Управляет охлаждением и работой вентилятора
-  **ТИП ОБДУВА:** Переключение между режимами случайный) и режим сна
-  **ION:** Включение/выключение функции ионизатора

* Применимо только для моделей с ионизатором.

[^] Насыщение кислорода отрицательно заряженными частицами.

Примечание:

- Пульт дистанционного управления работает от пальчиковой или эквивалентной плоской батарейки типа CR2025 (1x3V).
- Откройте батарейный отсек на задней стороне и вставьте в него батарейку. Будьте внимательны и вставляйте батарейки, соблюдая полярность (+/-) подключения, указанную внутри батарейного отсека.
- Всегда во время использования направляйте пульт дистанционного управления в сторону установки. Убедитесь, что путь сигнала не преграждается.
- Удалите батарейки, если устройство не будет использоваться в течение длительного периода времени.
- Не роняйте пульт дистанционного управления.
- Не смешивайте различные типы батареек, такие как щелочные, солевые или аккумуляторные.
- Не используйте вместе старые и новые батарейки.
- Не заряжайте батарейки.
- Разряженные батарейки должны быть извлечены из пульта дистанционного управления и утилизированы согласно местным нормативно-правовым актам.
- Не бросайте батарейки в огонь. Они могут взорваться или протечь.

ВНИМАНИЕ: Храните маленькие батарейки в безопасном месте во избежание проглатывания детьми или животными.

БОЛЕЕ ПРОХЛАДНОЕ МЕСТО

Убедитесь, что положение климатической установки правильное, прежде чем настраивать и начинать пользоваться устройством. Пожалуйста, прочитайте информацию БОЛЕЕ ПРОХЛАДНОЕ МЕСТО в разделе отдельного Руководства по Безопасности и Техническому Обслуживанию.

ЗАПОЛНЕНИЕ ВОДОЙ

ВНИМАНИЕ:

Отключите устройство от электрической розетки питания перед очисткой или заправкой водного бака.

Откройте отверстие для заполнения воды, расположенное на боковой стороне устройства.

Индикатор уровня воды в задней стороне устройства. Заполните бак для воды, если уровень воды будет низкий. Не наливайте воды больше отметки уровня " Макс." Проверьте уровень воды в баке перед запуском функции ОХЛАЖДЕНИЕ. Убедитесь, что вода в баке выше минимальной отметки уровня воды. Запуск устройства в режиме ОХЛАЖДЕНИЕ с неправильным количеством воды, может привести к поломке водяного насоса.

ПРИМЕЧАНИЕ: Под общим объемом воды подразумевается суммарный объем, который может содержаться в контейнере для воды охладителя воздуха и водораспределительной системе. Объем воды в контейнере на уровне Max. может быть ниже фактического объема воды в охладителе воздуха.

ПРИМЕЧАНИЕ: Если у вас есть лёд, его можно добавить в верхний отсек для льда. Это позволит усилить эффект охлаждения воздуха.

ПРИМЕЧАНИЕ: Не заливайте в контейнер грязную или солёную воду. Это может привести к повреждению устройства и ячеистого охладителя.

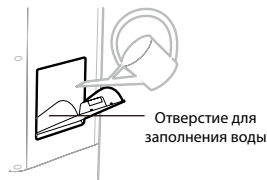

СИГНАЛ НИЗКОГО УРОВНЯ ВОДЫ*

Устройство оборудовано датчиком низкого уровня воды. В режиме Охлаждение, когда вода в баке ниже минимального уровня, вы услышите звуковой сигнал, и индикатор будет мигать непрерывно. Устройство автоматически приостановит работу охлаждения испарительного типа.

Долейте в бак воды, чтобы выключить сигнал в режиме охлаждения. Сначала выключите прибор и отсоедините его от розетки. Заполните бак для воды выше минимальной отметки уровня воды. Включите в розетку и нажмите Включить снова.

Чтобы выключить сигнал и продолжить использовать устройство в качестве вентилятора (без охлаждения испарительного типа), выключите устройство и затем снова его включите. Сигнал низкого уровня воды не активируется в режиме вентилятора. Сигнал о низком уровне воды будет звучать снова, если активировать функцию Охлаждение с все еще пустым баком.

*Применимо только для моделей с сигналом низкого уровня воды.

ОЧИСТКА И СЛИВ ВОДЫ В БАКЕ

Ниже приведены инструкции о том, как чистить и обслуживать климатическую установку. Если установка не будет использоваться в течение длительного периода времени, пожалуйста, просмотрите ИНФОРМАЦИЮ О ХРАНЕНИИ И ОБСЛУЖИВАНИИ, расположенную в отдельном Руководстве по Безопасности и Техническому обслуживанию.

ПРЕДУПРЕЖДЕНИЕ:

Перед чисткой выключите устройство и отсоедините от розетки.

- Переместите устройства к месту, куда можно слить воду. Снимите крышку со сливной пробки, расположенной в нижней части устройства. Вылейте воду из бака.
- Заполните бак для воды чистой водой и слейте эту воду. Заполните бак для воды чистой водой, до максимального уровня.
- Используйте влажную ткань, чтобы удалить грязь и пыль с поверхности устройства.
- Никогда не используйте коррозионные элементы или химические вещества для очистки этого прибора.
- Когда прибор не используется, храните его в сухом месте вдали от прямых солнечных лучей.

ОЧИСТКА УГЛЕРОДНОГО ПЫЛЕВОГО ФИЛЬТРА* & СЕТЧАТЫЙ ФИЛЬТР И СИСТЕМЫ HONEYCOMB COOLING MEDIA

- Устройство поставляется с Угольный фильтр* & сетчатым фильтром и элементом очистки и увлажнения воздуха.
- Угольный фильтр* & Сетчатый фильтр и элемент очистки и увлажнения воздуха находятся под задней решеткой. Посмотрите на Рисунок 1 для получения инструкций о том, как удалить их из блока для очистки и эксплуатации.
- Не используйте устройство в режиме ОХЛАЖДЕНИЕ с испорченной водой в баке. Вы должны слить воду и залить свежую, особенно, если бак не был очищен долгое время.
- Частота чистения Honeycomb Media зависит от местного воздуха и состояния воды. В районах, где минерализация воды высока, минеральные отложения накапливаются на системе Honeycomb быстро и могут ограничить поток воздуха. Слив воды в баке и заправка его пресной водой, по крайней мере, один раз в неделю поможет снизить минеральные отложения. Если минеральные отложения остаются на Системе Honeycomb, необходимо снять систему и промыть ее пресной водой. Систему нужно очищать каждые два месяца или чаще, в зависимости от ваших потребностей.
- Для достижения наилучших результатов позвольте Системе Honeycomb охладиться и высохнуть после каждого использования, выключив функцию Охлаждение за 15 минут до выключения аппарата.

Снятие Угольный фильтр* & сетчатого фильтра/элемента очистки и увлажнения воздуха:

1. Осторожно надавите и вытащите заднюю решетку из кулера.
2. Выдвиньте Система Охлаждения Honeycomb
3. Выдвиньте Угольный фильтр* & сетчатый фильтр и промойте его водой
4. Замените или промойте систему чистой водой и влажной тряпкой по мере необходимости.

ВНИМАНИЕ: НЕ используйте Климатическую установку, когда Задняя решетка отсоединена от него, или, если задняя решетка прилегает не полностью. Это может привести к серьезным травмам или опасному поражению электрическим током.

Рисунок 1:

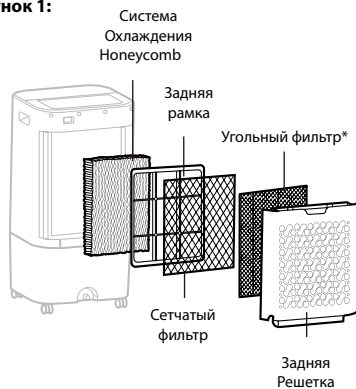

*Применимо только для моделей с Углеродный Пылевой Фильтр.

DESCRIÇÃO DAS PEÇAS

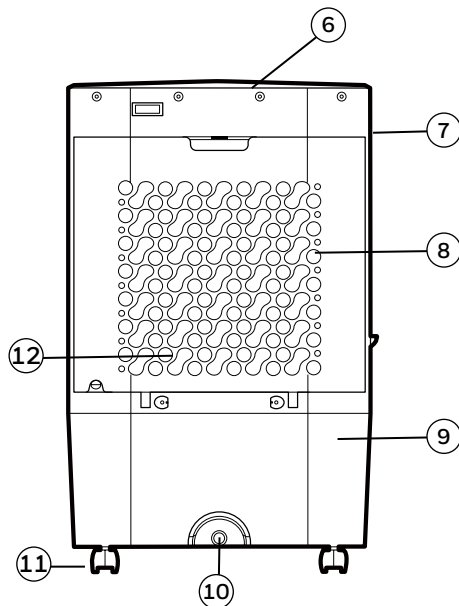
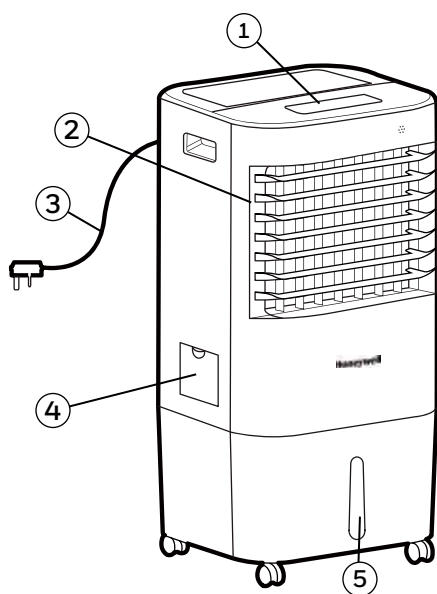

- | | |
|-----------------------------------|------------------------|
| 1) Painel de Controle | 7) Alças |
| 2) Grelhas | 8) Grelha Traseira |
| 3) Cabo de Alimentação | 9) Depósito de Água |
| 4) Entrada de Água | 10) Tampão de Drenagem |
| 5) Indicador do Nível de Água | 11) Rodas |
| 6) Tampa do Compartimento de Gelo | 12) Filtro Honeycomb |

AVISO -- LEIA E GUARDE O GUIA DE MANUTENÇÃO E SEGURANÇA DO CLIMATIZADOR E O MANUAL DE UTILIZADOR ANTES DE UTILIZAR ESTE PRODUTO. O NÃO CUMPRIMENTO DAS INSTRUÇÕES PODEM DANIFICAR E/OU PREJUDICAR O FUNCIONAMENTO E ANULAR A GARANTIA. CASO HAJA QUALQUER DIVERGÊNCIA OU CONFLITO ENTRE A VERSÃO NO IDIOMA INGLÊS OU QUALQUER OUTRO IDIOMA, NO CONTEÚDO DESTA MATERIAL, A VERSÃO INGLÊS É A QUE DEVERÁ PREVALECER.

UTILIZAÇÃO E FUNCIONAMENTO

PAINEL DE CONTROLE

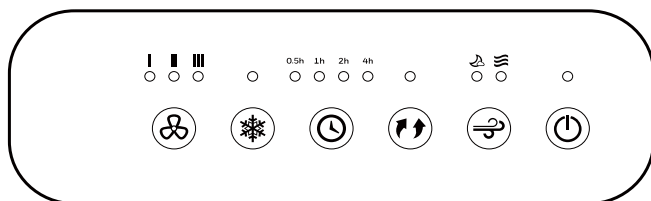

Modelo sem Ionizador

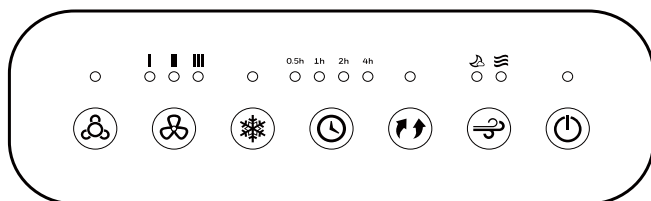



Modelo com Ionizador*^

BOTÕES DE FUNÇÕES

Ligar/Desligar



Pressione  o botão POWER para ligar o aparelho. O arrefecedor começará automaticamente a uma velocidade média. Após alguns segundos a velocidade altera para baixa. Para desligar o aparelho, pressione novamente o mesmo botão.

Oscilação

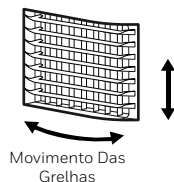
Pressione o botão  até que  a luz indicativa se acenda no painel de controle. As grelhas vão começar a mover-se da esquerda para a direita automaticamente. Fluxo de ar vertical - É possível ajustar manualmente as grelhas verticais para mudar a direção do ar.



Temporizador

Pressione o botão  até que o tempo desejado esteja selecionado. Quando esse tempo selecionado passar, o aparelho irá desligar automaticamente (fica em modo Standby até ser desligado da tomada). A função de  permite-lhe programar o aparelho para até 7.5 horas de uso.

Velocidade

Pressione o botão  repetidamente para mudar a velocidade entre 3(Alta) - 2(Média) - 1(Baixa).

ION



Pressione o botão  até que a luz indicadora de íons acenda no painel de controle.

*Apenas aplicável aos modelos com função ionizador

^ O ionizador reduz as partículas no ar. Este não é um purificador de ar.

BOTÕES DE FUNÇÕES (CONTINUAÇÃO)

TIPO DE VENTO

Pressione o botão MODE  para selecionar o tipo de vento desejado: Aleatório  - Sono 

ALEATÓRIO: This mode mimic a natural breeze.

SONO: This mode is for comfort during the night.

Arrefecimento

Pressione o botão MODE para selecionar os modo de COOL. Pressionar o botão MODE até que se acenda a luz indicadora de COOL no visor ativa o arrefecimento evaporativo. A bomba de água vai trabalhar e você vai sentir ar mais fresco após filtro Honeycomb estar completamente molhado.

NOTA: Quando a função de arrefecimento é desligada, o aparelho pode ainda funcionar em apenas modo de ventilação (sem arrefecimento evaporativo).

CONTROLE REMOTO

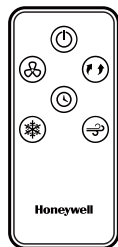

Modelo sem ionizador



Modelo com ionizador**^

	LIGAR:	Ligado / Desligado
	VELOCIDADE:	Baixa / Média / Alta
	OSCILAÇÃO:	Controla o movimento das grelhas
	TEMPORIZADOR:	Controla o temporizador para encerramento automático
	ARREFECIMENTO:	Controla a opção de arrefecimento ou ventilador
	TIPO DE VENTO:	Alternar entre aleatório e sono
	ION:	Funcionalidade de Ionizador**^ ON / OFF (Ligada/Desligada)

*Apenas aplicável aos modelos com função ionizador.

^ O ionizador reduz as partículas no ar. Este não é um purificador de ar.

Nota:

- O controle remoto requer uma pilha redonda CR2025(1 x 3V) ou equivalente para substituição.
- Abra o compartimento das pilhas na parte de trás do controlo remoto e insira as pilhas no interior. Deve ter cuidado para inserir as pilhas de acordo com as marcações de polaridade correctas (+ / -) mostradas no compartimento das pilhas.
- Sempre aponte o transmissor do sinal do controle remoto para o aparelho quando estiver utilizando. Certifique-se de que o caminho do sinal não está obstruído.
- Remova as pilhas se o aparelho não for ser usado por muito tempo.
- Não deixe cair o controle remoto.
- Não misture diferentes tipos de pilhas como as alcalinas, carbono-zinco, ou pilhas recarregáveis.
- Não misture pilhas novas e usadas.
- Baterias gastas devem ser retiradas do aparelho.
- Exhausted batteries are to be removed from the product and safely disposed of as per local regulations.
- Não descarte as baterias no fogo. As baterias podem explodir ou vazar.

AVISO: Caution for ingestion of the small battery. Keep away from children and animals.

LOCALIZAÇÃO DO ARREFECEDOR

Certifique-se de posicionar o refrigerador de ar corretamente antes de configurar e começar a usar o produto. Por favor, consulte a seção LOCALIZAÇÃO DO ARREFECEDOR do Guia de Segurança e Manutenção.

ABASTECIMENTO COM ÁGUA

ATENÇÃO:

Desligue o aparelho da tomada elétrica antes de esvaziar ou encher o depósito de água.

Abra a Entrada de Água localizada na parte lateral do aparelho.

O Indicador de Nível de Água está localizado na parte da frente da unidade. Encher o depósito de água quando o nível de água estiver baixo. Não encha de água acima do nível "Max." Verifique o nível de água no depósito antes de executar a função COOL. Certifique-se de que a água no depósito está acima da marca do nível mínimo de água. Fazer o aparelho funcionar em modo de refrigeração com nível de água inadequado pode danificar a bomba.

NOTA: A capacidade de água refere-se ao volume total de água que pode ser contido dentro do sistema de tanque de arrefecimento do ar da água e de distribuição de água. A capacidade da água no tanque no nível "Max." Indicador pode ser menor do que a capacidade real de água do refrigerador de ar.

Note: Se tiver gelo disponível, deve adicionar gelo no cimo do compartimento para melhorar o desempenho do arrefecimento.

ATENÇÃO: Não abasteça o tanque com água suja ou salgada. Isso poderá danificar o sistema de arrefecimento Favo de mel (HoneyComb).



AVISO DE POUCA ÁGUA*

O aparelho está equipado com um sensor de pouca água. No modo de refrigeração, quando a água no depósito está abaixo do nível mínimo, você ouvirá um sinal sonoro e o luz indicativa piscará continuamente. A unidade irá pausar automaticamente o arrefecimento evaporativo.

Abasteça o depósito de água para desativar o alarme no modo de arrefecimento. Primeiro desligue o aparelho e desligue da tomada. Encha o depósito de água com água acima da marca de nível mínimo de água. Ligue à tomada e volte a utilizar o aparelho.

Para desativar o alarme e continuar a utilizar o aparelho como um ventilador (sem arrefecimento evaporativo), desligue o aparelho e ligue novamente. O alarme de água não será ativado somente no modo Ventilador O alarme de água soará novamente se a função COOL for ativada enquanto o depósito de água ainda estiver vazio.

*Apenas aplicável para modelos com Alarme de Pouca Água.

LIMPAR E DRENAR O DEPÓSITO DE ÁGUA

Abaixo estão instruções sobre como limpar e manter o seu ar mais frio. Se o aparelho não vai ser usado por um longo período de tempo, consulte as INSTRUÇÕES DE ARMAZENAMENTO E MANUTENÇÃO no Guia de Segurança e Manutenção em separado.

AVISO:

Antes de limpar o aparelho, desligue-o e desconecte da tomada.

- Mova a unidade para um local onde a água possa ser drenada. Remova a tampa do Tampão de Drenagem localizada na parte inferior do aparelho. Permita que o depósito esvazie.
- Abasteça o depósito com água limpa até ao nível máximo e drene-o completamente.
- Abasteça o depósito com água limpa até ao nível máximo.
- Use um pano molhado para limpar sujeira e pó da superfície do aparelho. Nunca use produtos corrosivos ou químicos para limpar este produto.
- Quando o produto não for usado, armazene-o num local seco e sem luz solar direta.

LIMPEZA DO FILTRO DE CARBONO* & FILTRO DE MALHA E DO MEIO DE REFRIGERAÇÃO HONEYCOMB

- O aparelho é fornecido com um Filtro de Carbono* & filtro de malha e um meio de refrigeração Honeycomb.
- Filtro de Carbono* & filtro de malha e o meio de arrefecimento do Honeycomb estão localizados dentro da grade traseira. Ver Imagem 1 para instruções sobre como removê-los do aparelho para limpeza e manutenção.
- Não coloque o aparelho em modo COOL com água antiga no depósito. Deve esvaziar e voltar a encher com água fresca, especialmente se o depósito não é limpo há muito tempo.
- A frequência de limpeza do filtro depende das condições locais do ar e da água. Em áreas onde o conteúdo mineral da água é elevado, depósitos minerais podem acumular-se no filtro e restringir o fluxo de ar. Drenar o depósito de água e encher com água fresca, pelo menos uma vez por semana vai ajudar a reduzir os depósitos minerais. Se os depósitos minerais permanecerem na Matriz, ela deve ser retirada e lavada com água fresca. A matriz deve ser limpa a cada dois meses ou antes, dependendo das necessidades.
- Para melhores resultados, permita que filtro seque após cada utilização desligando a função de arrefecimento 15 minutos antes de desligar o aparelho. on the Honeycomb Cooling Media, the media should be removed and washed under fresh water. The media should be cleaned every two months or sooner, depending on your needs.

Filtro de Carbono* / Remover o Filtro de Malha / Meio de Resfriamento Honeycomb:

1. Retire cuidadosamente a grelha traseira do aparelho.
2. Retire o Filtro Honeycomb
3. Retire o Filtro de Carbono* & Filtro de Malha e limpe com água.
4. Substitua ou limpe a matriz com água e um pano molhado como necessário.

Imagem 1:

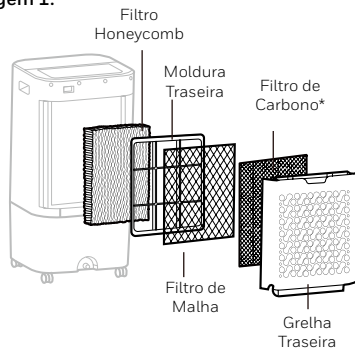

AVISO: NÃO coloque o Arrefecedor a funcionar quando a Grelha ou Moldura traseira está removida ou se ela não estiver bem colocada ou solta. Fazê-lo pode causar lesões graves ou choque elétrico.

*Apenas aplicável em modelos com função de Filtro de Carbono

- PT** Feito na china
© 2021 JMATEK Limited. todos os direitos reservados.
A marca comercial Honeywell é utilizada sob licença da Honeywell International Inc.
Honeywell International Inc. não tem representação ou garantia a respeito deste produto.
Este produto é fabricado pela Airtek Int'l Corp. Ltd. (subsidiária da JMATEK Ltd.).
- RU** Сделано в Китае
© 2021 JMATEK Limited. Ltd. Все права защищены. Торговая марка Honeywell используется по лицензии Honeywell International Inc.
Honeywell International Inc. не является представителем или гарантом данного продукта.
Этот продукт изготовлен Airtek Int'l Corp. Ltd. (JMATEK Международная группа компаний)
- TR** Çin'de üretilmiştir
© 2021 JMATEK Limited. Ltd. Her hakkı saklıdır.
The Honeywell markası, Honeywell International Inc. lisansı altındadır. Honeywell International Inc. bu ürüne ilgili temsil ya da garanti vermez.
Bu ürün Airtek Int'l Corp. Ltd. tarafından üretilmiştir. (JMATEK Uluslar Arası Şirketler Grubu)
- PL** Wyprodukowano w Chinach
© 2021 JMATEK Limited. Wszystkie prawa zastrzeżone.
Honeywell Znak towarowy jest używany na podstawie licencji Honeywell International Inc.
Honeywell International Inc. nie ponosi odpowiedzialności lub gwarancji w odniesieniu do tego produktu.
Produkt ten wytwarzany jest przez Airtek Int'l Corp. Ltd. (zależną JMATEK Ltd.).
- FI** Valmistettu Kiinassa
© 2021 JMATEK Limited. Ltd. Kaikki oikeudet pidätetään.
Honeywell on lisensioitu tuotemerkki Honeywell International Inc:lle.
Honeywell International Inc. Ei vastaa laitteen takuusta.
Tuotteen on valmistanut Airtek Int'l Corp. Ltd. (tytäryhtiö JMATEK Ltd.).
- DK** Fremstillet i Kina
© 2021 JMATEK Limited. Alle rettigheder forbeholdes.
Honeywell Trademark bruges under licens fra Honeywell International Inc.
Honeywell International Inc. laver ingen forestillinger eller garantier med hensyn til dette produkt.
Dette produkt er fremstillet af Airtek Int'l Corp Ltd (datterselskab af JMATEK Ltd.).
- SE** Tillerkad i Kina
© 2021 JMATEK Limited. Alla rättigheter reserverade.
Honeywell Varumärket går under licens från Honeywell International Inc.
Honeywell International Inc. är inte ansvariga för representation eller garantier för denna produkt.
Denna produkt har konstruerats av Airtek Int'l Corp. Ltd. (dotterbolag till JMATEK Ltd.).
- IT** Made in P.R.C.
© 2021 JMATEK Limited. Tutti i diritti riservati.
Il Marchio Honeywell è usato sotto licenza concessa da Honeywell International Inc.
Honeywell International Inc. non rilascia alcuna dichiarazione o garanzia relativamente a questo prodotto.
Questo prodotto è fabbricato da Airtek Int'l Corp. Ltd. (filiale di JMATEK Ltd.).
- DE** Hergestellt in China
© 2021 JMATEK Limited. Alle Rechte vorbehalten.
Die Honeywell Handelsmarke wird laut Lizenz unter Honeywell International Inc. Verwendet.
Honeywell International Inc. macht keine Darstellungen oder Garantien in Bezug auf dieses Produkt.
Dieses Produkt ist durch Airtek Int'l Corp. Ltd. (Tochtergesellschaft der JMATEK Ltd.).
- NL** Made in P.R.C.
© 2021 JMATEK Limited. Alle rechten voorbehouden.
De Honeywell handelsmerk wordt gebruikt onder licentie van Honeywell International Inc.
Honeywell International Inc. doet geen verklaringen of garanties met betrekking tot dit product.
Dit product wordt vervaardigd door Airtek Int'l Corp. Ltd. (dochteronderneming van JMATEK Ltd.).
- ES** Hecho en China
© 2021 JMATEK Limited. Todos los derechos reservados.
La marca Honeywell es usada bajo licencia de Honeywell International Inc. Honeywell International Inc. no representa ni garantiza este producto.
Este producto es fabricado por Airtek Int'l Corp. Ltd. (subsidiaria de JMATEK Limited).
- FR** Fabriqué en Chine
© 2021 JMATEK Limited. Tous droits réservés.
La marque déposée Honeywell est utilisée en vertu d'une licence de Honeywell International Inc.
Honeywell International Inc. ne fait aucune déclaration et ne donne aucune garantie à l'égard de ce produit.
Ce produit est fabriqué par Airtek Int'l Corp. Itée (une filiale de JMATEK Limited).
- EN** Made in China
© 2021 JMATEK Limited. All rights reserved.
The Honeywell Trademark is used under license from Honeywell International Inc.
Honeywell International Inc. makes no representations or warranties with respect to this product.
This product is manufactured by Airtek Int'l Corp. Ltd. (subsidiary of JMATEK Ltd.).

JMATEK UK Limited
Keizersgracht 62
1015 CS Amsterdam
Netherlands
Tel: +31 20 5207422
Support.eu@jmatek.com

Honeywell