

Honeywell

EN Portable Evaporative Air Cooler
User Manual
Read and save these instructions before use

FR Rafraîchisseur d'air par évaporation portatif
Mode d'emploi
Lire ces instructions avant l'utilisation et les conserver

ES Enfriador de Aire Evaporativo Portátil
Manual de Instrucciones
Lea y guarde estas instrucciones antes de usar la unidad

NL Draagbare Verdamping Luchtcoolers
Gebruiksaanwijzing
Lees de gebruiksaanwijzing zorgvuldig en bewaar deze goed

DE Tragbare Verdunstungs Luftkühler
Benutzerhandbuch
Lesen sie die anleitung vor dem gebrauch und heben sie sie auf

IT Raffrescatori Evaporativi Portatili
Manuale Utente
Leggere attentamente le istruzioni prima dell'utilizzo dell'apparecchio

SE Portabel Evaporativ Luftkylare
Luftkylare Användarmanual
Läs och spara dessa instruktioner innan användning

DK Transportabel Fordampende Luftkøler
Brugervejledning
Læs og gemme disse instrukser inden brug

FI Siirrettävät Höyrystävät Ilmanjäähdyttimet
Käyttäjän Opas
Lue ohjeet ennen käyttöä ja säästä ne

PL Przenośny Parowy Klimator
Instrukcja obsługi
Przeczytaj i zachowaj tę instrukcję przed użyciem

TR Taınabilir Buharlı Sogutucu Kullanma
Kılavuzu
Kullanmadan önce bu talimatları okuyun ve saklayın

RU Мобильная Климатическая Установка
Руководство пользователя
Прочтите и сохраните эту инструкцию перед использованием

PT Portátil por Evaporação Ventilador do Ar
Manual do Utilizador
Leia e guarde estas instruções antes da utilização

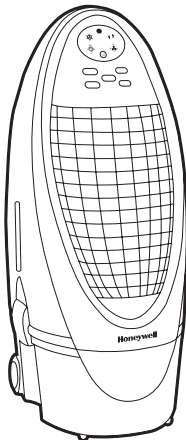

Model / Modèle / Modelo / Modello /
Mallien / Modeller / Modell / Модель :
CS10XE Series



PARTS DESCRIPTION

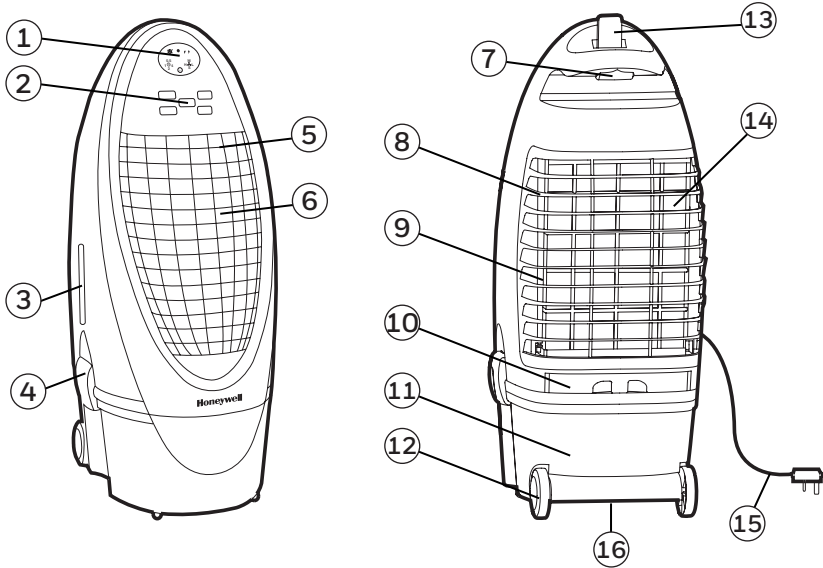

- | | |
|--------------------------------|------------------------|
| 1) Display Screen | 9) Rear Grill |
| 2) Control Panel | 10) Water Fill Tray |
| 3) Water Level Indicator | 11) Water Tank |
| 4) Detachable Water Tank Latch | 12) Castors |
| 5) Louvers | 13) Remote Control |
| 6) Front Grill | 14) Carbon Dust Filter |
| 7) Handle | 15) Power Cord & Plug |
| 8) Honeycomb Cooling Media | 16) Drain Plug |

WARNING -- READ AND SAVE THE AIR COOLER SAFETY & MAINTENANCE GUIDE AND USER MANUAL BEFORE USING THIS PRODUCT. FAILURE TO FOLLOW THESE INSTRUCTIONS MAY DAMAGE AND/ OR IMPAIR ITS OPERATION AND VOID THE WARRANTY. IN CASE THERE IS ANY INCONSISTENCY OR CONFLICT BETWEEN THE ENGLISH VERSION AND ANY OTHER LANGUAGE VERSION OF THE CONTENT OF THIS MATERIAL, THE ENGLISH VERSION SHALL PREVAIL.

CONTROL PANEL

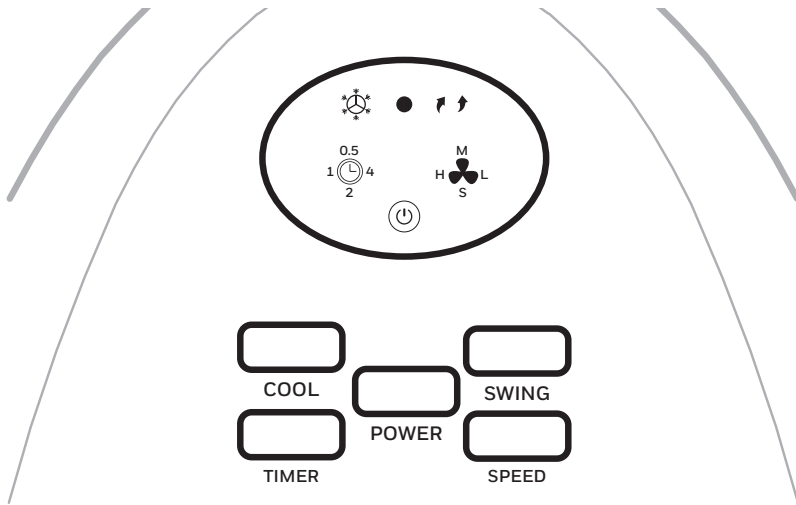

Icons on Display Screen

 Power ON/OFF

 Cool

 Swing

 Timer Setting

 Fan speed:

L - Low

M - Medium

H - High

S - Sleep*

*Applicable for models with Sleep feature only.

FUNCTION BUTTONS

POWER

Press the POWER button to turn the unit on. The cooler will start automatically at medium speed. After a few seconds the speed will switch to low. To turn the unit off, press the button again.

SPEED

Press the SPEED button repeatedly to change the speed between H - M - L - S*.

When the SLEEP mode is selected, the fan will run on High for one hour, then Medium for the second hour and on Low speed from the third hour onwards until you switch off the unit.

TIMER

Press the TIMER button until the desired time duration setting is selected. When the set time has passed, the unit will automatically turn off (unit remains in Standby mode until power cord is unplugged from electrical socket). The TIMER function allows you to program the unit for up to 7.5 hours of use.

SWING

Press the SWING button until  is illuminated on the display. The louvers will begin to move left to right automatically. Vertical Air Flow - You can manually adjust the louvers to change vertical air flow.

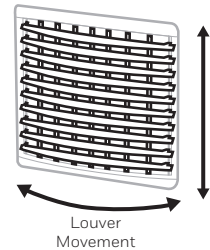

COOL





Press the COOL button until  is illuminated on the display screen. This activates evaporative cooling. The water pump will operate and you will feel the cooler air after the Honeycomb Cooling Media is completely wet.

WARNING: Please ensure sufficient water is in the water tank otherwise you may hear a Low Water Alarm and the cooler will start in a Fan only mode without evaporative cooling.

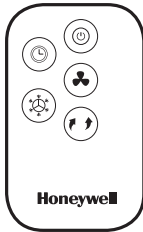
*Applicable for models with Sleep feature only.

REMOTE CONTROL



-  POWER : ON / OFF
-  SPEED : Low / Medium / High / Sleep*
-  COOL : Evaporative Cooling ON / OFF
-  SWING : Controls the motion of the louvers
-  TIMER : Controls the Timer function for automatic off

*Applicable for models with Sleep feature only.

NOTE:

- The remote control requires a CR2032 (1 x 3V) coin type or equivalent battery for replacement.
- Open the battery compartment at the back of the remote control and insert the battery inside. Care must be taken to insert the batteries according to the correct polarity (+ / -) markings shown inside the battery compartment.
- Always point the remote control signal transmitter towards the unit when operating. Make sure that the signal path is not obstructed.
- Remove the batteries if the unit is not going to be used for an extended period of time.
- Do not drop the remote control.
- Do not mix different types of batteries such as alkaline, carbon-zinc, or rechargeable batteries.
- Do not mix old and new batteries.
- Do not recharge the battery.
- Exhausted batteries are to be removed from the product and safely disposed of as per local regulations.
- Do not dispose of batteries in fire. Batteries may explode or leak.
- This product contains a lithium button/coin cell battery. If a new or used lithium button/ coin cell battery is swallowed or enters the body, it can cause severe internal burns and can lead to death in as little as 2 hours. Always completely secure the battery compartment. If the battery compartment does not close securely, stop using the product, remove the batteries, and keep it away from children. If you think batteries might have been swallowed or placed inside any part of the body, seek immediate medical attention.
- The batteries shall be disposed of properly, including keeping them away from children.
- Even used batteries may cause injury.

⚠ WARNING: Chemical Burn Hazard. Keep batteries away from children.

COOLER LOCATION

Make sure to position the air cooler correctly before you set up and start using the product. Please refer to the COOLER LOCATION section of the separate Safety & Maintenance Guide.

FILLING WITH WATER

CAUTION:

Unplug the unit from the electrical power outlet before emptying or refilling the water tank.

Open the Water Fill Tray located at the back of the unit. The Water Level Indicator is located at the side of the unit. Refill the water tank when water level is low. Do not fill water above the "Max." water level mark to avoid water droplets collecting on the louvers. Check the water level in the tank before running the  COOL function. Make sure that the water in the tank is above the minimum water level mark. Running the unit in COOL mode with inadequate water may cause pump failure.

Note: The water capacity refers to the total volume of water that can be contained within the air cooler water tank and water distribution system. The water capacity in the tank at the "Max." indicator level may be lower than the actual water capacity of the air cooler.

WARNING: Do not fill water tank with dirty water or salt water. This can damage the unit and Honeycomb media.

LOW WATER ALARM*

The unit is equipped with a low water sensor. In Cooling Mode, when water in the tank is below the minimum level, you will hear a beeping sound and the  will flash continuously. The unit will automatically pause evaporative cooling.

Refill the water tank to deactivate the alarm in cooling mode. First switch OFF the unit and unplug from the power outlet. Fill the water tank with water above the minimum water level mark. Plug in and switch ON again.

To deactivate the alarm and continue using the unit as a fan (without evaporative cooling), switch the unit OFF and then ON again. The Low Water Alarm will not activate in Fan only mode. The Low Water Alarm will sound again if the COOL function is activated while the water tank is still empty.

*Applicable for models with Low Water Alarm feature only.

CLEANING & DRAINING THE WATER TANK

Below are instructions on how to clean and maintain your air cooler. If the cooler will not be used for a long period of time, please refer to the STORAGE & MAINTENANCE GUIDELINES located in the separate Safety & Maintenance Guide.

WARNING:

Before cleaning the unit, switch the unit OFF and disconnect from the electrical socket.

- Move the unit to a location where the water can be drained. Remove the cap from the Drain plug located at the bottom of the unit. Allow the tank to empty.
- Detach the water tank by unlocking the Detachable Water Tank Latches on both sides of the unit. Lift the cooler upwards away from the base and place it carefully and vertically on the floor. Be careful not to bend the water pump tubes and other parts that will hang from the bottom of the unit when the body is removed from the tank.
- Refill the water tank with clean water and drain it completely. Clean the water tank with dish detergent or a damp cloth and rinse it thoroughly.
- Refill the water tank with clean water, up to the maximum level.
- Replace the top of the air cooler carefully back onto the tank and lock the side latches. The air cooler is now ready to be used.
- Use a damp cloth to remove dirt and dust from the surface of the unit. Never use corrosive elements or chemicals to clean this product.
- When the product is not in use, store the unit in a dry place out of direct sunlight.

CLEANING THE CARBON DUST FILTER* AND HONEYCOMB COOLING MEDIA

- The appliance is supplied with a Carbon Dust Filter* and Honeycomb Cooling Media.
- The Carbon Dust Filter* and Honeycomb Cooling Media are located inside the Rear Grill. See Figure 1 for instructions on how to remove them from the unit for cleaning and maintenance.
- Do not run the unit in COOL mode with stale water in the tank. You must empty the water tank and refill with fresh water, especially if the tank has not been cleaned in a long time.
- The cleaning frequency for the Honeycomb media depends on local air and water conditions. In areas where the mineral content of water is high, mineral deposits may build up on the Honeycomb Cooling Media and restrict air flow. Draining the water tank and refilling with fresh water at least once a week will help reduce mineral deposits. If mineral deposits remain on the Honeycomb Cooling Media, the media should be removed and washed under fresh water. The media should be cleaned every two months or sooner, depending on your needs.
- For best results allow the Honeycomb Cooling Media to dry after each use by turning off the cool function 15 minutes before turning the unit off.

Removing the Carbon Dust Filter*/ Honeycomb Cooling Media:

1. Remove all the screws from the Rear Grill of the Air Cooler.
2. Carefully pull out the rear grill from the cooler.
3. Slide out the Carbon Dust Filter* and clean with water.
4. To release the Honeycomb Media, remove the Honeycomb Frame screws and pull the Honeycomb Frame out of the unit.
5. Remove the screws on the base of the Honeycomb Cooling Media and slide out the Honeycomb Cooling media. Replace or clean media with water and a damp cloth as needed.

Figure 1:

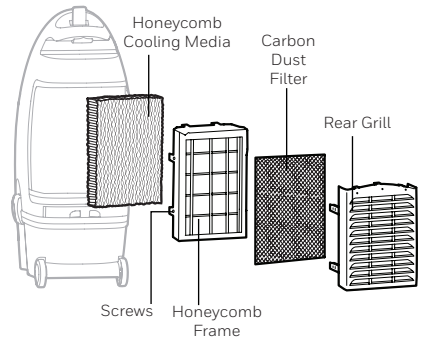

WARNING:

DO NOT operate the Air Cooler when the Rear Grill is removed from the Air Cooler, or if there is a loose-fitting Rear Grill. Doing so can cause serious injury or dangerous electrical shock.

*Applicable for models with Carbon Dust Filter only.

DESCRIPTION DES PIÈCES

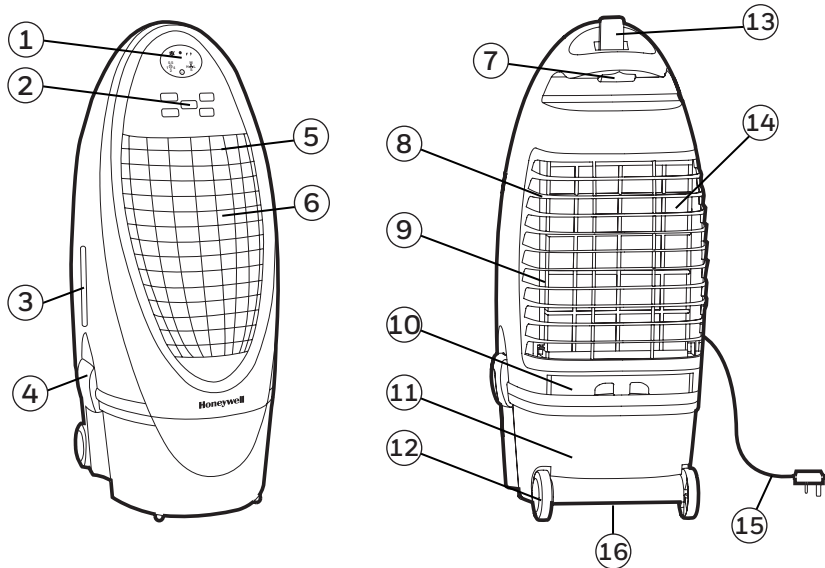

- | | |
|---|------------------------------------|
| 1) Écran d'affichage | 9) Grille arrière |
| 2) Panneau de commande | 10) Bac d'alimentation en eau |
| 3) Indicateur de niveau d'eau | 11) Réservoir d'eau |
| 4) Verrou du réservoir d'eau démontable | 12) Roulettes |
| 5) Grille d'aération | 13) Télécommande |
| 6) Poignée | 14) Filtre dépoussiéreur à charbon |
| 7) Poignée | 15) Cordon électrique et prise |
| 8) Système de refroidissement en nid d'abeilles | 16) Bouchon de vidange |

AVERTISSEMENT -- LIRE ET CONSERVER LE GUIDE DE SÉCURITÉ ET D'ENTRETIEN ET LE MANUEL DE L'UTILISATEUR DU REFROIDISSEUR D'AIR AVANT D'UTILISER LE PRODUIT. NE PAS SUIVRE CES CONSIGNES POURRAIT ENDOMMAGER ET/OU PERTURBER SON FONCTIONNEMENT ET ANNULER LA GARANTIE. EN CAS D'INCOHÉRENCE OU DE CONFLIT ENTRE LA VERSION ANGLAISE ET TOUT AUTRE VERSION LINGUISTIQUE DU CONTENU DE CE MATÉRIEL, LA VERSION ANGLAISE PRÉVAUDRA.

PANNEAU DE COMMANDE

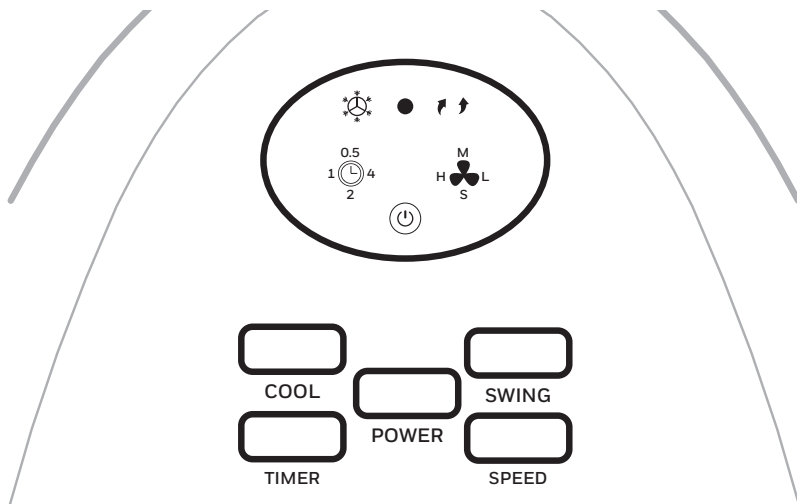

Icônes sur l'écran d'affichage

 Interrupteur

 Refroidissement

 Oscillation

 Réglage de la minuterie

 Vitesse du ventilateur:

L - Faible

M - Moyenne

H - Élevée

S - Sommeil*

*Applicable uniquement pour les modèles avec la fonction Sommeil.

TOUCHES DE FONCTION

POWER (INTERRUPTEUR)

Appuyer sur l'POWER pour mettre l'appareil en marche. Le refroidisseur fonctionnera automatiquement à la vitesse moyenne. Après quelques secondes, la vitesse basculera à faible. Pour éteindre l'appareil, appuyer sur l'interrupteur de nouveau.

SPEED (VITESSE)

Appuyer sur le bouton de la SPEED à plusieurs reprises pour changer la vitesse entre Élevée - Sommeil - Faible - Sommeil.

Lorsque le mode SOMMEIL est sélectionné, le ventilateur fonctionne à vitesse élevée durant une heure, puis à vitesse moyenne la deuxième heure et à faible vitesse à partir de la troisième heure, et ce, jusqu'à ce que l'appareil soit éteint.

TIMER (MINUTERIE)

Appuyer sur le bouton TIMER jusqu'à ce que le temps désiré soit réglé. Lorsque l'heure réglée est atteinte, l'appareil s'éteint automatiquement (l'unité reste en mode Veille jusqu'à ce que le cordon d'alimentation soit débranché de la prise électrique). La fonction MINUTERIE vous permet de programmer l'appareil afin qu'il fonctionne pendant 7,5 heures au maximum.

SWING (OSCILLATION)

Appuyer sur le bouton SWING jusqu'à ce que le symbole  s'affiche à l'écran d'affichage. Les grilles d'aération commenceront à osciller de gauche à droite automatiquement. Débit d'air vertical – il est possible de régler manuellement les grilles d'aération verticales pour modifier le débit d'air vertical.

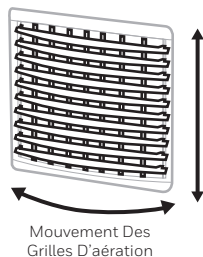

COOL (REFROIDISSEMENT)





Appuyer sur le bouton COOL jusqu'à ce que le symbole  s'affiche à l'écran d'affichage. Ceci active le refroidissement par évaporation. La pompe à eau fonctionnera et vous sentirez l'air frais une fois que le système de refroidissement en nid d'abeilles sera entièrement trempé.

AVERTISSEMENT: Il convient de s'assurer qu'il y a suffisamment d'eau dans le réservoir, sinon un avertisseur de bas niveau d'eau retentira et le refroidisseur fonctionnera uniquement en mode Ventilateur sans refroidissement par évaporation.

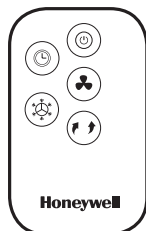
*Applicable uniquement pour les modèles avec la fonction Sommeil.

TELECOMMANDE



- | | | |
|---|-----------------|--|
|  | Interrupteur | : EN MARCHE / ÉTEINDRE |
|  | Vitesse | : Faible / Moyenne / Élevée / Sommeil* |
|  | Refroidissement | : Refroidissement par évaporation
En marche/ Éteindre |
|  | Oscillation | : Commande le mouvement des grilles
d'aération |
|  | Minuterie | : Commande la fonction de minuterie pour
un arrêt automatique |

*Applicable uniquement pour les modèles avec la fonction Sommeil.

Remarque:

- Pour la remplacer, il convient de se procurer une pile plate CR2032 (1 x 3V) ou l'équivalent.
- Ouvrir le compartiment de la pile à l'arrière de la télécommande et insérer une pile plate à l'intérieur. Veiller à respecter l'indication de polarité (+/-) qui se trouve à l'intérieur du compartiment de pile.
- Lorsque la commande est utilisée, le signal du transmetteur doit toujours être pointé vers l'appareil. Il convient de s'assurer que des objets ne font pas obstacle au signal.
- Enlever les piles si l'appareil ne doit pas être utilisé pendant une période prolongée.
- Ne pas laisser tomber la télécommande.
- Ne pas mélanger les différents types de piles telles que les piles alcalines, carbone-zinc ou rechargeables.
- Ne pas mélanger de vieilles piles avec des neuves.
- Ne pas recharger la pile.
- Les piles déchargées doivent être retirées de l'appareil et éliminées en toute sécurité conformément aux réglementations locales.
- Ne pas jeter les piles au feu. Elles peuvent exploser ou couler.
- Ce produit contient une pile bouton au lithium. L'ingestion ou la pénétration à travers la peau d'une pile lithium, neuve ou usagée, peut causer de graves brûlures internes et entraîner la mort dans un délai de 2 heures. Sécurisez toujours le compartiment à piles. Si le compartiment à piles ne se ferme pas correctement, cessez d'utiliser le produit, retirez les piles et conservez-les hors de portée des enfants. Si vous pensez que les piles peuvent avoir été avalées ou placées à l'intérieur d'une partie du corps, consultez immédiatement un médecin.
- Les cellules doivent être éliminées de manière adéquate, y compris tenues hors de portée des enfants.
- Même les cellules usagées peuvent provoquer des blessures.

 **AVERTISSEMENT:** Risque de brûlure chimique. Garder les piles éloignées des enfants.

POSITION DU REFROIDISSEUR D'AIR

Veiller à placer le refroidisseur d'air comme il se doit avant de l'installer et de l'utiliser. Il convient de se reporter à la section POSITION DU REFROIDISSEUR D'AIR (IMPORTANT à LIRE) du Guide de sécurité et d'entretien.

REPLISSAGE

ATTENTION:

Débrancher l'appareil avant de vider ou de remplir le réservoir d'eau.

Ouvrir le bac d'alimentation d'eau situé à l'arrière de l'appareil. L'indicateur de niveau d'eau se trouve sur le côté de l'appareil. Remplir le réservoir d'eau lorsque le niveau d'eau est faible. Ne pas dépasser la marque de niveau pour éviter les gouttelettes d'eau sur les grilles d'aération. Vérifier le niveau d'eau dans le réservoir avant de mettre en marche la fonction  REFROIDISSEMENT. S'assurer que l'eau du réservoir dépasse la marque du niveau d'eau minimal. Faire fonctionner l'appareil en mode REFROIDISSEMENT sans la quantité d'eau suffisante peut causer une panne de la pompe.

REMARQUE: La capacité d'eau correspond au volume total d'eau qui peut être contenu dans le réservoir et le système de distribution d'eau du refroidisseur d'air. La capacité d'eau dans le réservoir au niveau de l'indicateur « Max. » peut-être inférieure à la capacité d'eau réelle du refroidisseur d'air.

ATTENTION: Ne pas remplir le réservoir d'eau avec de l'eau sale ou de l'eau salée, cela peut endommager le matériel et le Système de refroidissement en nid d'abeilles.

AVERTISSEUR DE BAS NIVEAU D'EAU*

L'appareil est muni d'un capteur de bas niveau d'eau. En mode Refroidissement, lorsque l'eau du réservoir n'atteint plus le niveau minimal, un bip se fait entendre et le symbole  clignote automatiquement. Le refroidissement par évaporation cessera alors automatiquement.

Remplir le réservoir d'eau pour désactiver l'avertisseur en mode REFROIDISSEMENT. Éteindre en premier lieu l'appareil et le débrancher de la prise électrique. Remplir le réservoir d'eau en dépassant la marque de niveau minimal. Brancher et mettre en marche de nouveau.

Pour désactiver l'avertisseur et continuer d'utiliser l'appareil en tant que ventilateur (sans refroidissement par évaporation), éteindre l'appareil et le remettre en marche. En mode VENTILATEUR l'avertisseur de bas niveau d'eau ne s'activera pas. L'avertisseur de bas niveau d'eau retentira de nouveau si la fonction REFROIDISSEMENT est activée alors que le réservoir d'eau est toujours vide.

*S'applique uniquement aux modèles munis de l'avertisseur de bas niveau d'eau.

NETTOYER ET VIDANGER LE RÉSERVOIR D'EAU

Voici ci-dessous les consignes pour nettoyer et entretenir votre refroidisseur d'air. Si le refroidisseur n'est pas utilisé pendant une longue période, il convient de se reporter aux DIRECTIVES D'ENTREPOSAGE ET D'ENTRETIEN du Guide de sécurité et d'entretien.

AVERTISSEMENT:

Avant de nettoyer l'appareil, l'éteindre et le débrancher de la prise électrique.

- Déplacer l'appareil jusqu'à un endroit où l'eau peut être vidangée. Enlever le bouchon de vidange situé dans la partie inférieure de l'appareil. Laisser le réservoir se vider.
- Retirer le réservoir d'eau en le déverrouillant sur les deux côtés de l'appareil. Lever le refroidisseur en l'écartant de sa base et le déposer soigneusement et verticalement au sol. Veiller à ne pas plier les tubes de la pompe à eau et les autres pièces qui se trouvent hors de l'appareil une fois le réservoir retiré.
- Remplir le réservoir d'eau propre et le vider complètement. Nettoyer le réservoir d'eau avec du détergent à vaisselle ou un chiffon humide et le rincer abondamment.
- Remplir le réservoir d'eau propre, jusqu'au niveau maximal.
- Replacer la partie supérieure du refroidisseur d'air soigneusement de nouveau sur le réservoir et le verrouiller des deux côtés. Le refroidisseur d'air est prêt à utiliser.
- Utiliser un chiffon humide pour retirer la saleté et la poussière de la surface de l'appareil. Ne jamais utiliser de produits corrosifs ou chimiques pour nettoyer cet appareil.
- Lorsque le produit n'est pas utilisé, le ranger dans un endroit sec hors de la lumière directe du soleil.

NETTOYAGE DU FILTRE DÉPOUSSIÉREUR À CHARBON* ET DU SYSTÈME DE REFROIDISSEMENT EN NID D'ABEILLES

- L'appareil est vendu avec un filtre dépolluant à charbon* et un système de refroidissement en nid d'abeilles.
- Le filtre dépolluant à charbon* et le système de refroidissement en nid d'abeilles se trouvent derrière la grille arrière. Pour savoir comment les retirer de l'appareil en vue de leur nettoyage et de leur entretien, consulter la figure 1.
- Ne pas faire fonctionner l'unité en mode REFROIDISSEMENT quand de l'eau stagnante se trouve dans le réservoir. Vous devez vider l'eau et la remplacer par de l'eau propre, surtout si le réservoir n'a pas été nettoyé depuis longtemps.
- La fréquence de nettoyage du système en nid d'abeilles dépend de l'état de l'eau et de l'air. Dans les régions où l'eau est riche en minéraux, des dépôts peuvent s'accumuler sur le système de refroidissement en nid d'abeilles et nuire à la circulation d'air. Vider le réservoir d'eau et le remplir d'eau propre au moins une fois par semaine contribueront à réduire les dépôts de minéraux. Si les dépôts de minéraux subsistent sur le système de refroidissement en nid d'abeilles, le système devra être retiré et lavé avec de l'eau propre. Le système devra être nettoyé tous les deux mois ou plus souvent, selon le besoin.
- Pour obtenir les meilleurs résultats, laisser sécher le système de refroidissement en nid d'abeilles après chaque utilisation en éteignant la fonction REFROIDISSEMENT pendant 15 minutes avant d'éteindre l'appareil.

Retirer le filtre dépolluant à charbon* / le système de refroidissement en nid d'abeilles :

1. Retirer toutes les vis de la grille arrière du refroidisseur d'air.
2. Retirer soigneusement la grille arrière du refroidisseur.
3. Retirer le filtre à charbon* et le nettoyer avec de l'eau.
4. Pour libérer le système en nid d'abeilles, enlever les vis de son cadre et le retirer de l'appareil.
5. Retirer les vis de la base du cadre du système en nid d'abeilles et retirer ce dernier en le glissant hors du cadre. Nettoyer le système avec de l'eau et un chiffon humide ou le remplacer au besoin.

Figure 1:

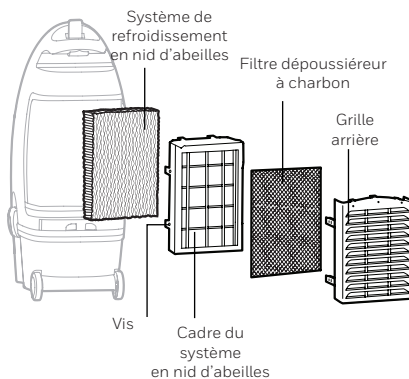

AVERTISSEMENT:

NE PAS UTILISER le refroidisseur d'air lorsque la grille arrière est retirée du refroidisseur d'air ou si la grille arrière ne tient pas en place correctement. Cela peut causer de sérieuses blessures ou de dangereuses décharges électriques.

*S'applique uniquement aux modèles dotés de cette fonction.

DESCRIPCIÓN DE PARTES

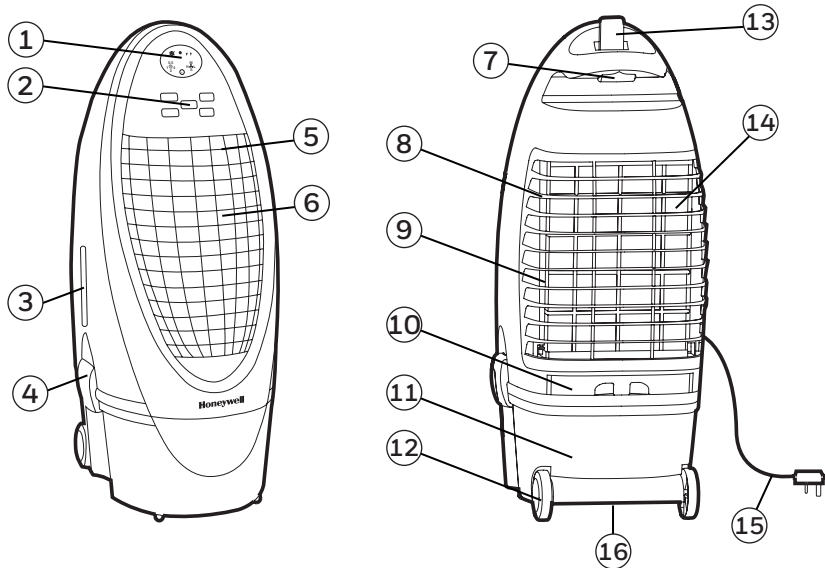

1) Display Screen

2) Control Panel

3) Indicador de Nivel de Agua

4) Cerrojo de Tanque de Agua Desmontable

5) Deflectores

6) Rejilla Frontal

7) Manija

8) Filtro de Enfriamiento Honeycomb

9) Rejilla Trasera

10) Bandeja de Agua

11) Tanque de Agua

12) Ruedas

13) Control Remoto

14) Filtro de Carbón para Polvo

15) Cable de Alimentación y Enchufe

16) Tapón de Agua

ADVERTENCIA -- LEA Y GUARDE LA GUIA DE MANTENIMIENTO Y EL MANUAL DE INSTRUCCIONES ANTES DE USAR ESTE PRODUCTO. EL INCUMPLIMIENTO DE ESTAS INSTRUCCIONES PUEDE DAÑAR Y / O PERJUDICAR SU FUNCIONAMIENTO E INVALIDAR LA GARANTÍA. EN CASO DE EXISTIR ALGUNA DISCREPANCIA O CONFLICTO, EN EL CONTENIDO DE ESTE MATERIAL, ENTRE LA VERSIÓN EN INGLÉS Y LA VERSIÓN EN CUALQUIER OTRO IDIOMA PREVALECE LA VERSIÓN EN INGLÉS.

PANEL DE CONTROL

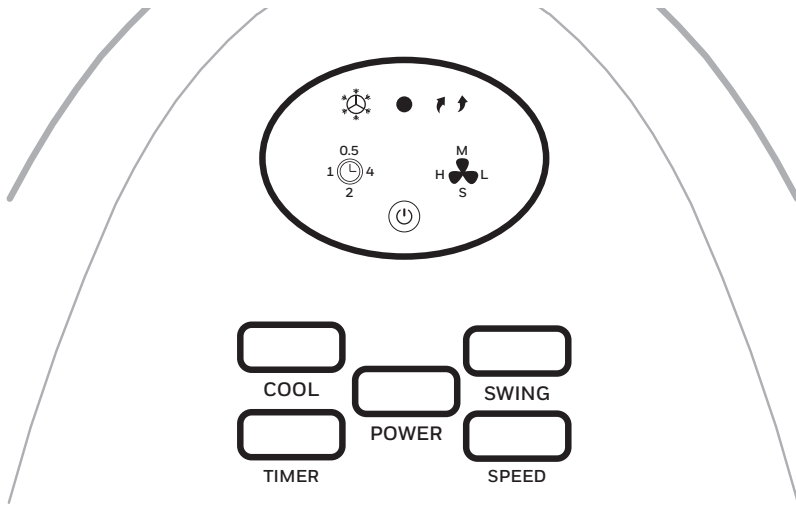

Iconos en la Pantalla Display

 Encendido
(ENC / APAG)

 Enfria

 Oscilación

 Configuración
del Temporizador

 Velocidad del Ventilador:

L - Baja

M - Media

H - Alta

S - Nocturno*

*Aplica únicamente para los modelos con función Nocturno.

BOTONES DE FUNCIONES

POWER (ENC/APAG)

Presione el botón POWER para encender la unidad. El enfriador comenzará automáticamente a funcionar a velocidad media. Después de unos segundos la velocidad cambiará a baja. Para apagar la unidad, presione el botón nuevamente.

SPEED (VELOCIDAD)

Presione el botón de SPEED. repetidamente para cambiar la velocidad entre Alta - Media - Baja - Nocturno*.

Cuando se selecciona el modo NOCTURNO, el ventilador funcionará en velocidad Alta durante una hora, luego Media durante la segunda hora y Baja desde la tercera hora en adelante hasta que apague la unidad.

TIMER (TIEMPO)

Presione el botón TIMER hasta seleccionar la cantidad de tiempo deseado. Cuando el tiempo establecido haya transcurrido, la unidad se apagará automáticamente (la unidad permanece en modo de espera -Standby- hasta que se desenchufe el cable de alimentación de la toma eléctrica). La función TEMPORIZADOR le permite programar la unidad hasta 7,5 horas de uso.

SWING (OSCILACIÓN)

Pulse el botón SWING hasta que el indicador  se ilumina en la pantalla. Las rejillas comenzarán a moverse de izquierda a derecha de forma automática. Flujo de aire vertical - Se puede ajustar manualmente los deflectores verticales para cambiar el flujo de aire vertical.

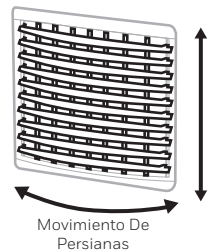

COOL (ENFRÍA)

Pulse el botón COOL hasta que el indicador  se ilumina en la pantalla. Esto activa la refrigeración por evaporación. La bomba de agua funcionará y usted sentirá el aire más fresco después de que el filtro de enfriamiento Honeycomb esté completamente mojado.

ADVERTENCIA: Asegúrese de cargar suficiente agua en el tanque de agua, de lo contrario, es posible que escuche una Alarma de Bajo Nivel de Agua y el enfriador comenzará en modo sólo Ventilador dejando de enfriar por evaporación.

*Aplica únicamente para los modelos con función Nocturno.

CONTROL REMOTO

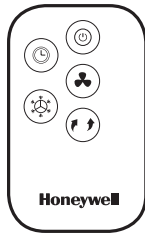

- Encendido : Encendido / Apagado
- Velocidad : Baja / Media / Alta / Nocturna*
- Enfría : Enfriamiento Evaporativo Encendido / Apagado
- Oscilación : Controla el movimiento de los deflectores
- Tiempo : Control de función de apagado automático

*Aplicable a modelos con Nocturna disponible solamente.

NOTA:

- El control remoto requiere una CR2032 (1 x 3V) tipo moneda o pila equivalente para su reemplazo.
- Abra el compartimento para pilas en la parte de atrás del control remoto e inserte una pila. Asegúrese de colocar la pila de acuerdo a la polaridad correcta (+ / -) indicada dentro del compartimento para pilas.
- Siempre apunte el transmisor de señal del control remoto hacia la unidad cuando se opera. Asegúrese de que la ruta de la señal no esté obstruida.
- Retire las pilas si la unidad no se va a utilizar durante un período prolongado de tiempo.
- No deje caer el control remoto.
- No mezcle diferentes tipos de pilas, alcalinas, de carbono-zinc, o pilas recargables.
- No mezcle pilas nuevas con viejas.
- No recargue la batería.
- Las baterías agotadas deben ser removidas del producto y desechadas de forma segura de acuerdo a las regulaciones locales.
- No arrojar las baterías al fuego. Las baterías podrían explotar o derramarse.
- Este producto contiene una batería de botón de litio/ celda de moneda. Si se traga o ingresa al cuerpo una batería de botón de litio/ celda de moneda nueva o usada, puede provocar quemaduras internas graves y puede causar la muerte en tan solo 2 horas. Siempre asegure completamente el compartimiento de la batería. Si el compartimiento de la batería no se cierra de forma segura, deje de usar el producto, retire las pilas y manténgalo alejado de los niños. Si cree que las baterías pueden haberse tragado o colocado dentro de cualquier parte del cuerpo, busque atención médica inmediata.
- Las baterías se deben eliminar de forma adecuada, incluso manteniéndolas alejadas de los niños.
- Incluso las baterías usadas pueden causar lesiones.

⚠ ADVERTENCIA: Riesgo de quemaduras químicas. Mantenga las baterías alejadas de los niños.

UBICACIÓN DEL ENFRIADOR

Asegúrese de colocar el enfriador de aire correctamente antes de configurar y empezar a usar el producto. Por favor, consulte la sección de la Guía de seguridad y de mantenimiento separada.

LLENADO CON AGUA

PRECAUCIÓN:

Desenchufe la unidad de la toma de corriente eléctrica antes de vaciar o llenar el depósito de agua.

Abra la bandeja de llenado de agua ubicada en la parte de atrás de la unidad. El Indicador de Nivel de Agua se encuentra en el lateral de la unidad. No colocar agua por encima de la marca de "Max" del indicador de nivel de agua, para evitar que gotas de agua se acumulen en las rejillas. No llene el tanque de agua por encima de la marca máxima. Revise el nivel de agua en el tanque antes de poner en funcionamiento el modo  ENFRÍA.

Nota: La capacidad de agua se refiere al volumen total de agua que puede ser contenida dentro del depósito de agua del enfriador de aire y el sistema de distribución de agua. La capacidad del depósito de agua en "Max" indicando el nivel puede estar bajo conforme la actual capacidad de agua del enfriador de aire.

PRECAUCIÓN: No llenar con agua sucia o salada. Esto puede dañar la unidad y el panel Honeycomb.

ALARMA DE BAJO NIVEL DE AGUA*

La unidad está equipada con un sensor de bajo nivel de agua. En modo Enfría, cuando el tanque de agua está por debajo del nivel mínimo, UD escuchará la alarma y un  indicador parpadeará continuamente. La unidad dejará de funcionar en modo enfriamiento evaporativo automáticamente.

Vuelva a llenar el tanque de agua para desactivar la alarma en el modo de Frío. Primero apague la unidad y desenchufe desde la toma de corriente. Llene el depósito de agua con agua por encima de la marca de nivel mínimo de agua. Conecte y encienda de nuevo.

Para desactivar la alarma y continuar usando la unidad como un ventilador (sin refrigeración por evaporación), apague la unidad y vuelva a encenderla. La alarma de bajo nivel de agua no funciona en modo sólo ventilador. La alarma de bajo nivel de agua volverá a sonar si la función Frío se activa mientras que el tanque de agua sigue vacío.

*Aplica únicamente para los modelos con función Alarma de bajo nivel de agua.

LIMPIEZA Y VACIADO DEL TANQUE DE AGUA

A continuación se presentan las instrucciones para limpiar y mantener el Enfriador de aire. Si el Enfriador no se usa por un largo período de tiempo, por favor, consulte las instrucciones de almacenamiento y mantenimiento situadas en la Guía de seguridad y de mantenimiento separada.

ADVERTENCIA:

Antes de limpiar la unidad, apague la unidad y desconecte de la toma de corriente.

- Mueva la unidad a un lugar donde el agua pueda ser drenada. Retire el tapón de drenaje situado en la parte inferior de la unidad. Permita que el tanque se vacíe.
- Separe el tanque de agua abriendo las trabas en ambos lados del tanque. Levante el enfriador hacia arriba lejos de la base y coloque cuidadosamente y verticalmente en el suelo. Tenga cuidado de no doblar los tubos de la bomba de agua y otras piezas que cuelgan de la parte inferior de la unidad cuando el cuerpo se retira del tanque.
- Vuelva a llenar el depósito de agua con agua limpia y vaciar completamente. Limpie el depósito de agua con detergente para lavar platos o un paño húmedo y enjuague a fondo.
- Vuelva a llenar el depósito de agua con agua limpia, hasta el nivel máximo.
- Vuelva a colocar la parte superior del enfriador de aire con cuidado de nuevo en el tanque y cierre las trabas laterales. El enfriador de aire Ahora está listo para ser utilizado.
- Use un paño húmedo para eliminar la suciedad y el polvo de la superficie de la unidad. Nunca utilice elementos corrosivos o productos químicos para limpiar este producto.
- Cuando el producto no está en uso, almacene la unidad en un lugar seco fuera de la luz solar directa.

LIMPIEZA DEL FILTRO DE CARBÓN* Y FILTRO DE ENFRIAMIENTO HONEYCOMB

- El aparato se suministra con un filtro de polvo de carbón* y un filtro de enfriamiento Honeycomb.
- El filtro de carbón* y filtro de enfriamiento Honeycomb se encuentran dentro de la rejilla posterior. Véase la figura 1 para obtener instrucciones sobre la manera de sacarlos de la unidad para la limpieza y el mantenimiento.
- No haga funcionar la unidad en modo FRIO con agua estancada en el tanque. Debe vaciar el depósito de agua y volver a llenarlo con agua, sobre todo si el tanque no se ha limpiado en mucho tiempo.
- La frecuencia de limpieza de los filtros de enfriamiento Honeycomb depende de las condiciones del aire y del agua local. En las zonas donde el contenido mineral del agua es alto, depósitos minerales pueden acumularse en los filtros de enfriamiento Honeycomb y restringir el flujo de aire. El vaciado del depósito de agua y el rellenado de agua fresca por lo menos una vez por semana le ayudará a reducir los depósitos de minerales. Si los depósitos minerales permanecen en el filtro de enfriamiento Honeycomb, los filtros de enfriamiento deben ser retirados y lavados con agua fresca. Los medios de enfriamiento deben limpiarse cada dos meses, o antes, dependiendo de sus necesidades.
- Para obtener los mejores resultados y cuidar el filtro de enfriamiento Honeycomb, deje secar después de cada uso desactivando la función de frío 15 minutos antes de apagar la unidad.

Extracción del filtro de carbón* para polvo / filtro de enfriamiento Honeycomb:

1. Remueva todos los tornillos de la rejilla posterior del Enfriador.
2. Tire cuidadosamente de la rejilla posterior del Enfriador.
3. Extraiga cuidadosamente el filtro de carbón* y limpie con agua.
4. Para liberar el filtro Honeycomb, quite los tornillos del marco y tire del marco del filtro Honeycomb de la unidad.
5. Quite los tornillos de la base del marco Honeycomb y deslice el filtro de enfriamiento Honeycomb. Reemplácelo o límpielo con agua y un paño húmedo cuando sea necesario.

Figura 1:

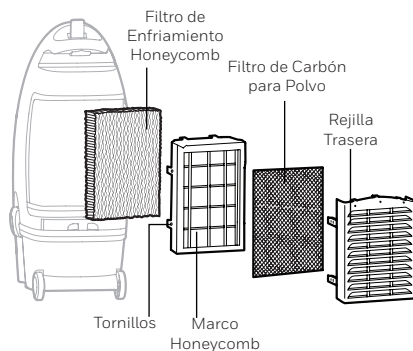

ADVERTENCIA:

NO opere el enfriador de aire cuando la rejilla trasera se retira del enfriador de aire, o si la rejilla está suelta. Si lo hace, puede causar lesiones graves o descarga eléctrica peligrosa.

*Aplica únicamente para los modelos con filtro de polvo de carbón.

OMSCHRIJVING ONDERDELEN

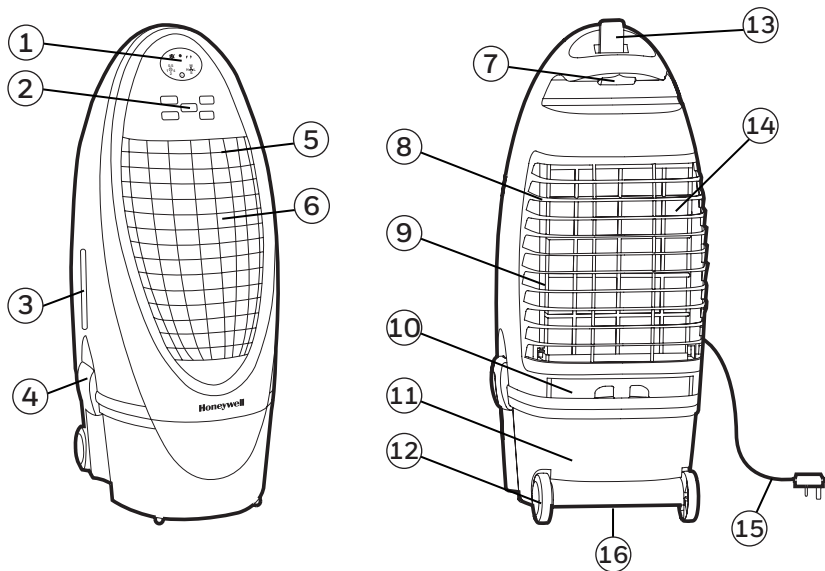

- | | |
|----------------------------|----------------------------|
| 1) Scherm | 9) Achterkant Rooster |
| 2) Controle Paneel | 10) Vulbak Water |
| 3) Waterniveau Indicator | 11) Water Tank |
| 4) Afneembare Watertank | 12) Wielen |
| 5) Ventilatie | 13) Afstandsbediening |
| 6) Rooster Voorkant | 14) Koolstof / Stof filter |
| 7) Handvat | 15) Snoer en Stekker |
| 8) Honeycomb Koeling Media | 16) Aftapplug |

LET OP. LEES EN BEWAAR DE VEILIGHEIDSVORSCHRIFTEN, ONDERHOUDSVORSCHRIFTEN EN DE GEBRUIKSAANWIJZING ALVORENS U DIT PRODUCT GAAT GEBRUIKEN. ALS U DIT NIET DOET EN DE VORSCHRIFTEN NIET IN ACHT NEEMT KAN DIT SCHADE AANRICHTEN AAN HET APPARAAT EN VERVALT UW GARANTIE. ONVERMINDERD HET VOORGAANDE IS DE ENGELSE VERSIE EN INTERPRETATIE GELDIG IN HET GEVAL ER SPRAKE IS VAN EEN CONFLICT OF INCONSISTENTIE TUSSEN DE ENGELSE VERSIE VAN DEZE OVEREENKOMST EN EEN ANDERE, VERTAALDE VERSIE VAN DEZE OVEREENKOMST.

CONTROLE PANEEL

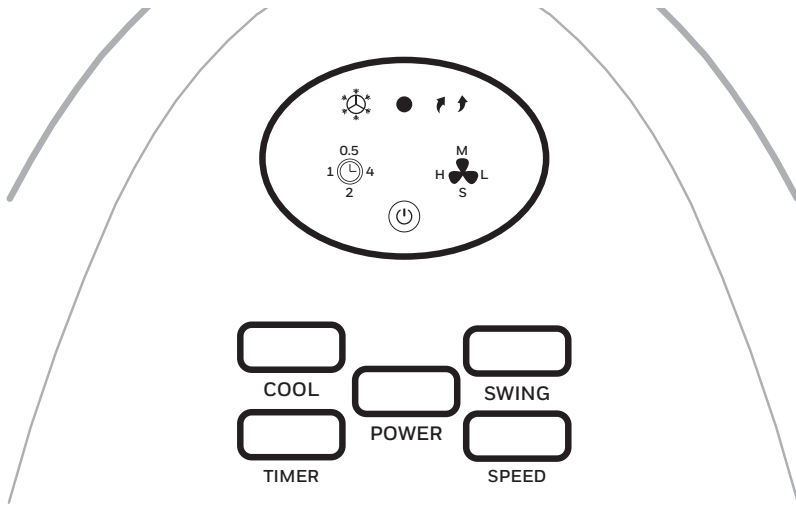

Pictogrammen Op Display

 Unit AAN/UIT

 Koel

 Draai

 Timer

 Ventilatorsnelheid:

L - Laag

M - Medium

H - Hoog

S - Slaap*

*Toepasbaar voor modellen Enkel met slaap eigenschap.

FUNCTIE TOESTEN

AAN/UIT KNOP (POWER)

Druk op de POWER knop om het apparaat aan te zetten. De koeler zal automatisch starten bij een medium snelheid. Na een paar seconden zal de snelheid terug vallen naar laag. Om het apparaat uit te schakelen, drukt u nogmaals op de knop.

SNELHEID (SPEED)

Druk op de SPEED toets om de snelheid Hoog - Medium - Laag - Slaap* aan te passen.

Wanneer de Slaap modus geselecteerd is zal de ventilator 1 uur lang in de stand hoog draaien, daarna 1 uur in de stand medium en daarna in de stand laag totdat u het apparaat uitschakelt.

TIMER (TIMER)

Druk op de TIMER toets tot de gewenste tijdsduur is gekomen. Wanneer de ingestelde tijd verstreken is zal het apparaat automatisch uitschakelen (het apparaat blijft in de Standby modus totdat de stekker uit het stopcontact verwijderd is). Met de TIMER functie kunt u het apparaat programmeren voor maximaal 7,5 uur gebruik.

DRAAI (SWING)

Druk op de SWING knop totdat  is verlicht op het display. De lamellen zullen automatisch gaan bewegen van links naar rechts. Verticale lucht stroom - U kunt handmatig de verticale lamellen aanpassen aan door de verticale luchtstroom te veranderen.

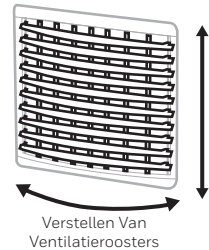

KOEL (COOL)

Druk op de COOL knop totdat  is verlicht op het display. Dit activeert de verdampingskoeling. De waterpomp zal gaan werken en je zal de koelere lucht voelen nadat de Honeycomb Cooling Media volledig nat is.

WAARSCHUWING: verzekert u er zich alstublieft van dat er zich voldoende water in de watertank bevindt, als dit niet het geval is hoort u een Laag Water Alarm en zal de koeler in de modus: Enkel Ventilatie beginnen zonder verdampingskoeling.

*Toepasbaar voor modellen Enkel met slaap eigenschap.

AFSTANDSBEDIENING

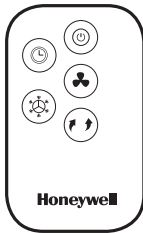

	Aan / Uit Knop	: Aan/Uit
	Snelheid	: Laag/ Medium/ Hoog/ Slaap*
	Koel	: Dampkoeling Aan/Uit
	Draai	: Regelt de stand van de uitlaat roosters
	Timer	: Hiermee kunt u de werkbare tijd automatisch instellen

*Toepasbaar voor modellen Enkel met slaap eigenschap.

Belangrijk:

- Deze afstandsbediening heeft het type CR2032 (1x3V) of gelijkwaardige batterij nodig.
- Open de batterijvak aan de achterkant van de afstandsbediening en plaats de batterij erin. Let erop dat u de batterijen volgens de juiste polariteit (+ / -) markering plaatst zoals aan de binnenkant van de batterijvak is weergegeven.
- Richt de afstandsbediening naar het apparaat bij het bedienen. Zorg ervoor dat het signaal pad niet wordt belemmerd.
- Verwijder de batterijen als het apparaat voor een langere periode niet wordt gebruikt.
- Laat de afstandsbediening niet vallen.
- Gebruik geen verschillende soorten batterijen zoals alkaline, koolstof-zink, of oplaadbare batterijen gelijktijdig.
- Mix geen oude en nieuwe batterijen.
- laad de batterij niet op.
- Lege batterijen uit het product worden verwijderd en veilig afgevoerd als per lokale voorschriften.
- Gebruik geen batterijen in het vuur. Batterijen kunnen ontploffen of lekken.
- Dit product bevat een lithium knoop/knoopcel batterij. Als een nieuwe of gebruikte knoopcel batterij wordt ingeslikt of het lichaam ingaat, kan het ernstige interne brandwonden veroorzaken en kan binnen 2 uur tot de dood leiden. Sluit altijd het batterijcompartiment volledig af. Als het batterijcompartiment niet volledig is afgesloten, gebruik het product niet, verwijder de batterijen en houd het buiten het bereik van kinderen. Als u vermoedt dat de batterijen zijn ingeslikt of ergens in het lichaam zijn, schakel dan direct medische hulp in.
- De knoopcellen zullen naar behoren worden weggedaan, met inbegrip van het buiten bereik van kinderen houden.
- Zelfs gebruikte knoopcellen kunnen verwondingen veroorzaken.

⚠ WAARSCHUWING: Chemische brandwonden gevaar. Houd batterijen buiten bereik van kinderen en huisdieren.

LOCATIE AIRCOOLER

Zorg ervoor dat de lucht koeler op een juiste en veilige positie staat voordat u het product in gebruik gaat nemen. Wij verwijzen u hiervoor naar hoofdstuk locatie van uw luchtkoeler deel van de Handleiding voor veiligheid en onderhoud.

VULLEN MET WATER

LET OP:

Verwijder de stekker uit het stopcontact voordat u de watertank leeg maakt of vult met water.

Open de Water Vul lade gelegen aan de achterzijde van het toestel. De indicator voor het Waterniveau bevindt zich aan de achterzijde van het apparaat. Vul het waterreservoir wanneer deze laag is en vul niet boven het maximale niveau. Controleer het waterpeil in de tank voordat u de  cool functie aan zet. Zorg er altijd voor dat het waterniveau in de tank boven het minimum ligt om zo problemen met de waterpomp te voorkomen.

OPMERKING: De waterinhoud heeft betrekking op de totale hoeveelheid water die kan worden opgenomen in de luchtkoeler watertank en water distributiesysteem. De watercapaciteit in de tank op de "Max." Indicator niveau kan lager zijn dan de werkelijke waterinhoud van de lucht koeler.

WAARSCHUWING: Vul de watertank niet met vuil water of zout water. Dit kan schade veroorzaken aan de unit en de Honeycomb media.

LAAG WATER ALARM*

dit apparaat is uitgerust met een water sensor om water niveau te bepalen. In de koel stand als het waterniveau op een minimum is zult u een piep horen en het  zal blijven knippen. Het apparaat zal automatisch in de pauze stand schakelen

Vul de watertank om deze piep te deactiveren. Eerst zet u het apparaat uit door in de OFF positie te zetten en haalt u de stekker uit stopcontact. Vul de watertank minimaal boven het minimum niveau en niet boven het maximum niveau. Doe de stekker weer in het stopcontact en druk op de knop ON

Om het alarm uit te schakelen en alleen de ventilator functie te gebruiken (zonder ionisatie functie) zet u het apparaat in de OFF stand en daarna direct weer in de ON stand. Het alarm zal dan niet meer af gaan en het apparaat zal alleen de ventilator functie gebruiken. Als u de Cool stand weer inschakelt en de watertank is op minimaal niveau dan zal het alarm weer af gaan.

*Alleen toepasbaar op modellen met een waterfilter.

REINIGER EN LEEGMAKEN VAN DE WATERTANK

Hieronder vindt u instructies over hoe te reinigen van uw luchtkoeler en deze te onderhouden. Als de koeler voor een lange periode niet wordt gebruikt verwijzen wij u naar de OPSLAAN & ONDERHOUDSRICHTLIJNEN die zich in de afzonderlijke Handleiding voor veiligheid en onderhoud bevindt.

WAARSCHUWING:

alvorens het apparaat te reinigen zet u deze in de OFF stand en verwijderd u de stekker uit het stopcontact.

- Plaats het apparaat op een plek waar u het water makkelijk kunt verwijderen en verwijder de aftapplug aan de onderkant van de unit en laat de tank volledig leeg lopen.
- Maak de watertank los door de vergrendelingen aan beide kanten los te maken. Til de aircooler recht omhoog van de basis af en plaats het voorzichtig en verticaal op de vloer. Kijk uit dat u de slangen van de waterpomp niet buigt en wees voorzichtig met alle andere onderdelen van aircooler die zichtbaar worden als u de bovenkant heeft verwijderd.
- Hervul nu de watertank in zijn geheel en laat deze weer volledig leeg lopen. U kunt de water tank schoon maken met een zachte doek en eventueel wat afwasmiddel, zorg er voor dat er geen zeepresten achterblijven.
- Vul het water reservoir met schoon water tot het maximale niveau. Plaats de bovenkant van uw aircooler voorzichtig terug en vergrendel deze weer aan beide zijden. Uw aircooler is nu weer gereed voor gebruik.
- Gebruik een vochtige zachte doek om stof en vuil van uw aircooler te verwijderen. Gebruik geen bijtende schoonmaakmiddelen of schoonmaakmiddelen met chemicaliën. Als u de aircooler niet gebruikt berg deze dan op in een droge ruimte en vermijd direct zonlicht.

REINIGING VAN HET KOOLSTOF FILTER* EN HONEYCOMB COOLING MEDIA

- Uw apparaat is voorzien van een koolstof / stof filter* en Honeycomb Cooling Media.
- Het koolstof filter* en de Honeycomb Media zijn aan de binnenkant ten hoogte van de achterzijde bevestigd. Zie figuur 1 voor instructies om deze los te maken zodat u deze kunt reinigen en onderhouden
- Gebruik uw aircooler niet in de cool modus als de watertank vuil is en/of voorzien is van vies en oud water. U laat de watertank eerst leeglopen en vult deze met vers schoon water. Vooral als de tank voor langere tijd niet is schoon gemaakt.
- De reinigingsfrequentie voor de Honeycomb cooling media hangt af van de lokale water kwaliteit. In een omgeving waar het water veel minerale en kalk bevat kunnen deze zich gaan opbouwen op de Honeycomb cooling media en wordt de luchtstroming hier door beperkt. De watertank leeg laten lopen en vullen met schoon water zal dan zeker 1 x per week nodig zijn om dit tot een minimum te brengen. Als ze zich blijven hechten aan de Honeycomb cooling media dient u ook deze tenminste minimaal 1 maal in de twee maanden te reinigen.
- Voor het beste resultaat laat uw de Honeycomb cooling media volledig drogen na elk gebruik. U doet dit heel eenvoudig door de koel functie 15 minuten voordat u het apparaat uitschakelt uit te zetten.

Verwijderen van het koolstof / stof filter* en Honeycomb Cooling Media:

1. Verwijder al de schroeven van het rooster aan de achterzijde van de air cooler.
2. Haal het rooster er voorzichtig af.
3. schuif het koolstof filter* er uit en maak schoon met water.
4. Om de Honeycomb cooling media te verwijderen maakt u de schroeven van het frame los en trekt u voorzichtig de Honeycomb frame uit de aircooler.
5. Verwijder de schroeven aan de onderkant van de Honeycomb frame haal de honeycomb er uit. Vervang of maak deze schoon met water of een vochtige doek.

LET OP:

Gebruik uw aircooler niet als het achterste rooster is verwijderd of als deze niet goed vast zit of los zit. Dit kan als gevolg hebben dat u ernstig letsel oploopt of er ontstaat een gevaarlijke elektrische shock.

Figuur 1:

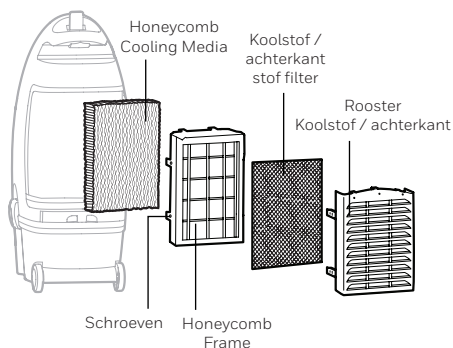

*Enkel toepasbaar op modellen met de koolstof filter.

TEIL-BESCHREIBUNG

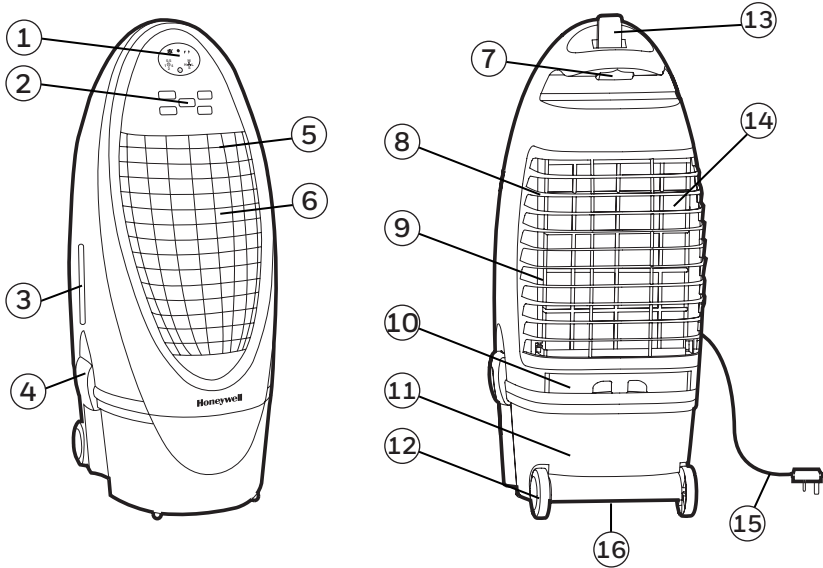

- | | |
|--------------------------------|-------------------------|
| 1) Bildschirm | 9) Hinterer Grill |
| 2) CBedienfeld | 10) Wasserfüllfach |
| 3) Wasserstandanzeige | 11) Wassertank |
| 4) Abnehmbare Wassertankklinke | 12) Laufrollen |
| 5) Lüftungsschlitze | 13) Fernbedienung |
| 6) Vordergrill | 14) Karbonstaubfilter |
| 7) Griff | 15) Netzkabel & Stecker |
| 8) Honeycomb Kühlmittel | 16) Ablasshahn |

WARNUNG - LESEN SIE DIE SICHERHEITS- & WARTUNGSANLEITUNG UND DAS BENUTZERHANDBUCH FÜR DEN LUFTKÜHLER VOR DEM ERSTEN GEBRAUCH. WENN SIE DIE ANLEITUNG NICHT BEFOLGEN, KANN ES ZU SCHÄDEN BEIM BETRIEB UND ZUM WEGFALL DER GARANTIEANSPRÜCHE FÜHREN. SOLLTEN DIE ENGLISCHE UND DIE UNGARISCHE FASSUNG DER UNTERLAGEN VONEINANDER ABWEICHEN, SO HAT DIE ENGLISCHE FASSUNG VORRANG.

BEDIENFELD

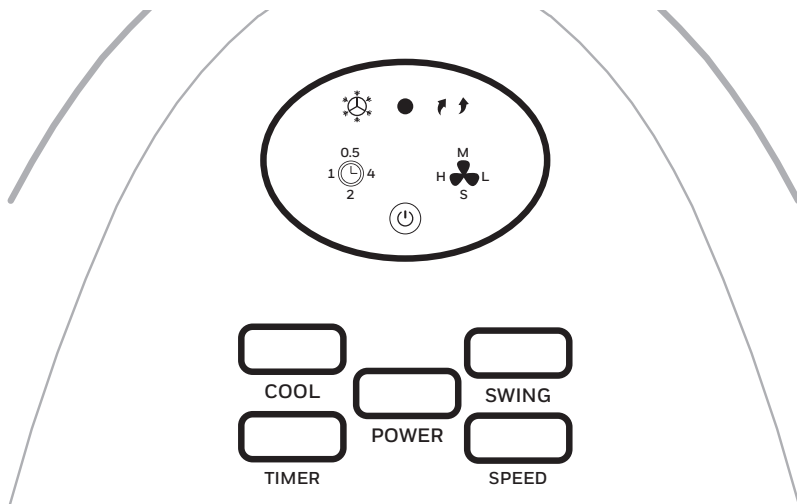

Symbole auf dem Bildschirm

 Anschalten /
Ausschalten

 Kühlen

 Schwingen

 Timer-Einstellung

 Geschwindigkeit
des Ventilators:

L - Niedrig

M - Medium

H - Hoch

S - Schlafmodus*

*Nur anwendbar für Modelle mit Schlafmodus.

FUNCTION BUTTONS (CONTINUED)

POWER (POWER)

Drücken Sie den Knopf POWER, um die Einheit anzuschalten. Der Kühler beginnt automatisch mit mittlerer Geschwindigkeit. Nach ein paar Sekunden schaltet die Geschwindigkeit auf niedrig. Um die Einheit auszuschalten, drücken Sie erneut den Knopf POWER.

GESCHWINDIGKEIT (SPEED)

Drücken Sie den Knopf SPEED mehrfach, um zwischen den Geschwindigkeitsstufen H - M - L - S zu wechseln.

Wenn der Schlafmodus aktiviert ist, wird der Ventilator für eine Stunde auf Hoch, für die zweite Stunde auf Mittel und ab der dritten Stunde auf niedriger Geschwindigkeit laufen, bis Sie das Gerät ausschalten.

TIMER (TIMER)

Drücken Sie den Knopf TIMER, bis die gewünschte Zeiteinstellung angezeigt wird. Wenn die eingestellte Zeit abgelaufen ist, schaltet sich das Gerät automatisch ab (Gerät bleibt auf Standby bis das Netzkabel aus der Steckdose entfernt wird). Mit der TIMER-Funktion können Sie das Gerät bis zu 7,5 Gebrauchsstunden vorprogrammieren.

SCHWINGEN (SWING)

Drücken Sie den Knopf SWING, bis  auf dem Bildschirm angezeigt wird. Die Lüftungsschlitze bewegen sich automatisch beginnen von links nach rechts. Die Einstellung des vertikalen Luftstroms erfolgt manuell, indem Sie die vertikalen Lüftungsschlitze auf die entsprechende Höhe einstellen.

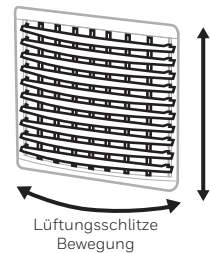

KÜHLEN (COOL)





Drücken Sie den COOL Knopf, bis  auf dem Bildschirm erscheint. Damit aktivieren Sie die Verdampfungskühlung. Dadurch wird die Wasserpumpe in Gang gesetzt, und sobald das Honeycomb Kühlmittel ausreichend befeuchtet wurde, wird die Luft kühler.

WARNUNG: Stellen Sie sicher dass sich genügend Wasser im Wassertank befindet, sonst könnten Sie einen Alarm wegen zu geringem Wasserstand hören und der Kühler wird nur im Ventilator-Modus, ohne Verdunstungskühlung, starten.

*Nur anwendbar für Modelle mit Schlafmodus.

FERNBEDIENUNG



	POWER	: Einschalten / Ausschalten
	Geschwindigkeit	: Niedrig / Medium / Hoch / Schlafen*
	Kühlen	: Verdampfungskühlung Ein/Aus
	Schwingen	: Steuert die Bewegung der Lüftungsschlitze
	Timer	: Steuert die Timer-Funktion für automatisches Abschalten

*Nur anwendbar für Modelle mit Schlafmodus.

Hinweis:

- Die Fernbedienung benötigt die Batterie CR2032 (1 x 3V) oder einen gleichwertigen den Ersatz.
- Öffnen Sie das Batteriefach auf der Rückseite der Fernbedienung und legen Sie eine CR2032 (1 x 3V) Batterie ein. Achten Sie darauf, dass die Batterien gemäß der richtigen Polarisierungsmarkierungen (+/-) , wie im Batteriefach angezeigt, eingelegt werden.
- Halten Sie den Sender der Fernbedienung in Richtung der Geräts, das Sie bedienen wollen. Stellen Sie sicher, dass der Signalpfad nicht versperrt wird.
- Entfernen Sie die Batterien, wenn Sie das Gerät über einen längeren Zeitraum hinweg nicht verwenden.
- Lassen Sie die Fernbedienung nicht fallen.
- Verwenden Sie nicht gleichzeitig verschiedene Batterie-Arten wie alkalische, Kohlen-Zink oder wiederaufladbare Batterien.
- Verwenden Sie nicht gleichzeitig alte und neue Batterien.
- Laden Sie die Batterien nicht auf.
- Leere Batterien aus dem Gerät entfernen und vorschriftsmäßig entsorgen.
- Werfen Sie Akkus nicht ins Feuer. Batterien können explodieren oder auslaufen.
- Dieses Produkt enthält eine Lithium-Knopfzellenbatterie. Wenn eine neue oder gebrauchte Lithium-Knopfzellenbatterie verschluckt wird oder in den Körper gelangt, kann sie schwere innere Verätzungen verursachen, die in nicht einmal 2 Stunden zum Tode führen können. Verschließen Sie das Batteriefach immer komplett. Wenn sich das Batteriefach nicht fest verschließen lässt, stellen Sie den Gebrauch des Produktes ein, entfernen Sie die Batterien und halten Sie diese von Kindern fern. Wenn Sie den Verdacht haben, dass Batterien verschluckt oder in ein Körperteil eingeführt wurden, suchen Sie unverzüglich einen Arzt auf.
- Die Knopfzellenbatterien müssen ordnungsgemäß entsorgt werden und unter anderem von Kindern ferngehalten werden.
- Selbst gebrauchte Knopfzellenbatterien können Verletzungen verursachen.

⚠ WARNING: Gefahr von Verätzungen. Batterien von Kindern fernhalten.

POSITIONIERUNG DES KÜHLGERÄTS

Stellen Sie sicher, dass der Luftkühler richtig positioniert ist, bevor Sie das Gerät verwenden. Berücksichtigen Sie dabei bitte das Kapitel POSITIONIERUNG DES KÜHLERS, in der Sicherheits-& Wartungsanleitung.

FÜLLUNG MIT WASSER

WARNUNG:

Entfernen Sie das Gerät vom Stromanschluss, bevor Sie den Wassertank entleeren oder Nachfüllen.

Öffnen Sie das Wasserfüllfach auf der Rückseite des Geräts. Der Wasserstandsanzeiger befindet sich an der Seite des Geräts. Füllen Sie den Wassertank nach, wenn der Wasserstand niedrig ist. Füllen Sie das Wasser nicht über die Markierung Max. Überprüfen Sie den Wasserstand im Tank, bevor Sie die  KÜHLER-Funktion verwenden. Stellen Sie sicher, dass das Wasser im Tank mindestens über der Marke für den minimalen Wasserstand ist. Wenn das Gerät im Modus KÜHLEN betrieben wird und nicht genug Wasser vorhanden ist, kann es zum Versagen der Pumpe kommen.

Hinweis: Die Wasserkapazität bezieht sich auf die gesamte Wassermenge, die im Wassertank und Wasserverteilungssystem des Luftkühlers enthalten sein kann. Auch bei maximaler Wasserstandsanzeige, kann die Wassermenge im Tank niedriger sein als der tatsächliche Wasserinhalt des Luftkühlers.

WARNUNG: Füllen Sie kein verschmutztes Wasser oder Salzwasser in den Wassertank. Dies kann das Gerät und das Honeycomb Medium beschädigen.

NIEDRIG-WASSERWARNUNG*

Die Einheit ist mit einem Sensor ausgestattet, der vor niedrigem Wasserstand warnt. Sie hören ein akustisches Signal, wenn der Wasserstand im Kühlungsmodus unter den Mindeststand sinkt. Zusätzlich beginnt die Anzeige  zu blinken. Das Einheit schaltet automatisch die Verdampfungskühlung aus.

Füllen Sie den Wassertank nach, um den Alarm im Kühlungsmodus zu deaktivieren. Dazu schalten Sie zuerst das Gerät aus und ziehen den Stecker aus der Steckdose. Füllen Sie den Wassertank auf. Stecken Sie den Stecker wieder ein und schalten Sie das Gerät erneut an.

Um die Warnung auszuschalten und das Gerät als Ventilator (ohne Verdampfungskühlung) zu verwenden, schalten Sie die Einheit zunächst AUS und dann wieder EIN. Die niedrige Wasserwarnung wird im Ventilator-Modus nicht aktiviert. Die niedrige Wasserwarnung wird jedoch wieder erklingen, so bald die KÜHLUNGSFUNKTION aktiviert wird, während der Wassertank noch leer ist.

*Nur anwendbar für Modelle mit Alarmfunktion bei niedrigem Wasserstand.

REINIGUNG & TROCKENLEGUNG DES WASSERTANKS

Unten finden Sie die Anleitung, wie Sie Ihren Luftkühler reinigen und warten. Wenn der Kühler für einen längeren Zeitraum nicht verwendet wird, berücksichtigen Sie bitte die Anleitung zur LAGERUNG & WARTUNG in der Sicherheits-& Wartungsanleitung.

WARNUNG:

Vor der Reinigung des Geräts, schalten Sie es aus und entfernen Sie den Stecker aus der Steckdose.

- Bringen Sie das Gerät an einen Ort, an dem das Wasser trocknen kann. Entfernen Sie die Kappe vom Abfluss, der sich an der Unterseite des Geräts befindet. Lassen Sie den Tank leer laufen.
- Nehmen Sie den Wassertank ab, indem Sie die Klinken des Wassertanks an beiden Seiten des Geräts lösen. Heben Sie die Kühler nach oben, weg von der Basis, und stellen Sie ihn vorsichtig senkrecht auf den Fußboden. Achten Sie darauf, dass weder die Schläuche der Wasserpumpe noch andere Teile gebogen werden, die vom Boden des Geräts herunter hängen können, nachdem der Tank entfernt wurde.
- Füllen Sie den Wassertank mit sauberem Wasser auf und trocknen Sie ihn vollständig. Reinigen Sie den Wassertank mit Spülmittel oder einem feuchten Lappen und spülen Sie ihn gründlich ab.
- Füllen Sie den Wassertank mit sauberem Wasser bis zum Maximalstand nach.
- Setzen Sie den Luftkühler vorsichtig auf den Tank zurück und verschließen Sie die Seitenklinken. Der Luftkühler ist nun bereit zur Verwendung.
- Verwenden Sie einen feuchten Lappen, um Schmutz und Staub von der Oberfläche des Geräts zu entfernen. Verwenden Sie nie ätzende Mittel oder Chemikalien, um dieses Produkt zu reinigen.
- Wenn das Gerät nicht im Gebrauch ist, stellen Sie es an einen trockenen Platz außerhalb direkten Sonnenlichts.

REINIGUNG DES KARBON-STAUFILTERS* UND DES HONEYCOMB KÜHLMITTELS

- Das Gerät wird mit einem KARBON-STAU-FILTER* und mit einem HONEYCOMB KÜHLMITTEL geliefert.
- Die Karbon-Filter* und das Honeycomb Kühlmittel befinden sich im hinteren Grill. Siehe Abbildung 1 für Instruktionen, wie man sie aus dem Gerät zwecks Reinigung und Wartung entfernt.
- Starten Sie das Gerät nicht im Kühl-Modus, wenn sich noch altes Wasser im Tank befindet. Sie sollten den Wassertank vorher entleeren und frisch wieder auffüllen, insbesondere Wasser, wenn der Tank lange nicht gereinigt wurde.
- Weil Sie das Honeycomb-Mittel reinigen müssen, hängt ab von den Luft- und Wasserbedingungen vor Ort ab. In Gebieten, wo der Mineralinhalt von Wasser hoch ist, können sich Mineralablagerungen auf den Honeycomb-Kühlmitteln entwickeln und den Luftstrom einschränken. Unter diesen Bedingungen muss der Wassertank einmal wöchentlich getrocknet und mit frischem Wasser gefüllt werden, um Mineralablagerungen zu reduzieren. Wenn Mineralablagerungen auf den Honeycomb-Kühlmitteln bleiben, sollte das Mittel unter fließendem Wasser abgewaschen werden. Grundsätzlich sollte das Kühlmittel mindestens alle zwei Monate gereinigt werden.
Um das bestmögliche Ergebnis zu erhalten, lassen Sie das Honeycomb-Kühlmittel nach jedem
- Gebrauch 15 Minuten lang trocknen, indem Sie die Kühlfunktion ausschalten. Erst dann schalten Sie das Gerät aus.

ENTFERNEN DES KARBONSTAUB-FILTERS* / HONEYCOMB - KÜHLMITTEL:

1. Entfernen Sie alle Schrauben vom Hinteren Grill des Luftkühlers.
2. Ziehen Sie vorsichtig den Hinteren Grill aus dem Kühler.
3. Lassen Sie den Karbonfilter* herausgleiten und reinigen Sie ihn mit Wasser.
4. Um das Honeycomb-Kühlmittel zu entnehmen, entfernen Sie die Schrauben aus dem Honeycomb-Rahmen und ziehen Sie den Rahmen aus dem Gerät.
5. Entfernen Sie die Schrauben aus dem Honeycomb-Rahmen und nehmen Sie das Honeycomb-Kühlmittel heraus. Ersetzen Sie das Kühlmittel oder reinigen Sie es nach Bedarf mit Wasser oder einem feuchten Lappen.

Abbildung 1:

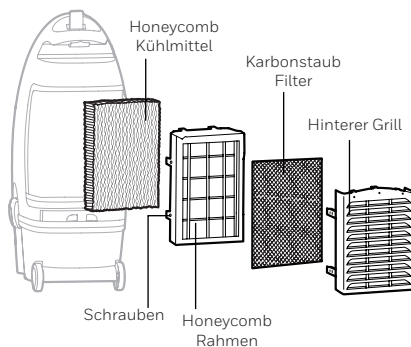

WARNUNG:

BETREIBEN Sie den Luftkühler NICHT, wenn der Hintere Grill vom Luftkühler entfernt wurde oder wenn er lose sitzt. Dabei kann es zu ernsthaften Verletzungen oder einen gefährlichen Elektroschlag kommen.

*Nur anwendbar für Modelle mit Karbonstaub Filter.

DESCRIZIONE COMPONENTI

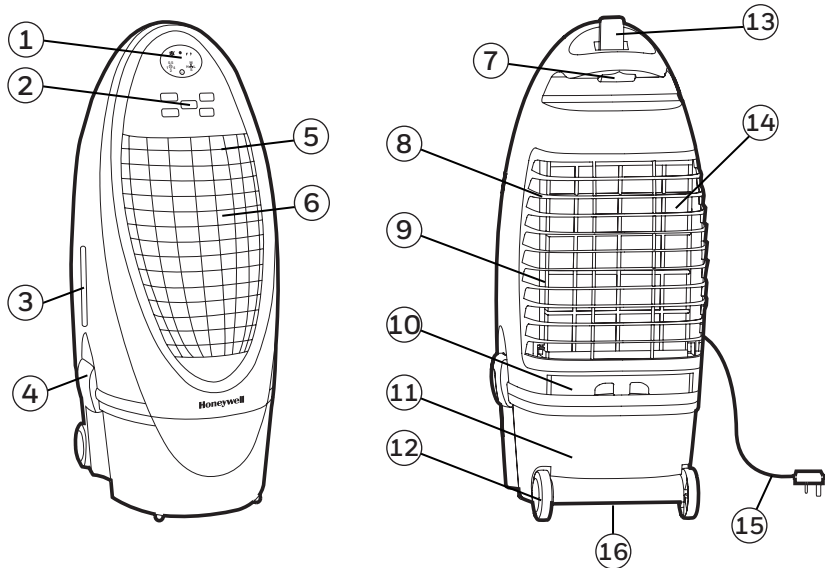

- | | |
|--|---------------------------------------|
| 1) Display a Led | 9) Griglia Posteriore |
| 2) Pannello di Controllo | 10) Vaschetta Contenimento Acqua |
| 3) Indicatore Livello Acqua | 11) Serbatoio Acqua |
| 4) Chiusura Serbatoio Acqua Rimovibile | 12) Rotelle per Trasporto |
| 5) Alette | 13) Telecomando |
| 6) Griglia Frontale | 14) Filtro Antipolvere Carbone Attivo |
| 7) Maniglia | 15) Cavo Alimentazione & Spina |
| 8) Pannello Evaporativo a Nido d'Ape | 16) Tappo di Scarico |

ATTENZIONE -- LEGGERE IL MANUALE DI SICUREZZA E MANUTENZIONE DEL RAFFRESCATORE E IL MANUALE D'USO PRIMA DI UTILIZZARE L'APPARECCHIO. LA MANCATA OSSERVANZA DELLE ISTRUZIONI PUO' CAUSARE INCIDENTI E/O DANNEGGIARE IL SUO CORRETTO FUNZIONAMENTO E INVALIDARE LA GARANZIA. IN CASO DI INCONGRUENZE O DISCREPANZE TRA LA VERSIONE INGLESE E UNA QUALSIASI ALTRA VERSIONE LINGUISTICA DELLA PRESENTE PUBBLICAZIONE, FARÀ FEDE LA VERSIONE INGLESE.

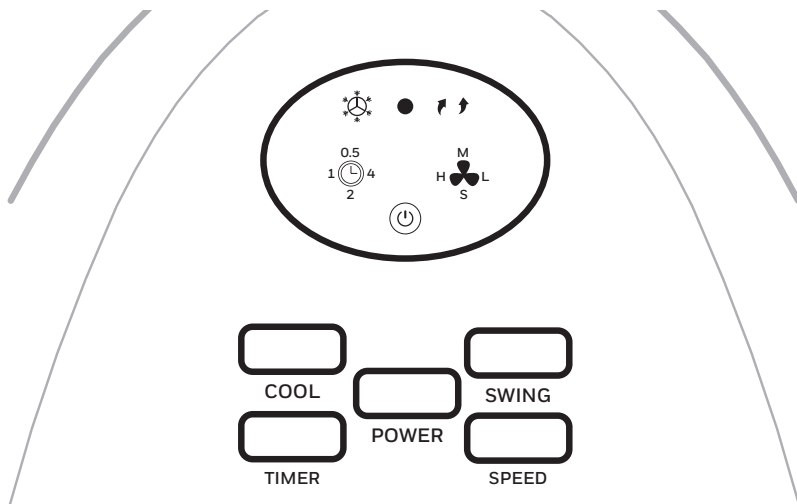

Simboli su Display a Led



Accensione/
Spegnimento



Raffrescamento



Rotazione



Impostazione
Timer



Velocità Ventilazione:

L - Bassa

M - Media

H - Alta

S - Sleep*

*Si applica solo ai modelli con funzione Sleep.

TASTI FUNZIONE

Accensione/ Spegnimento (POWER)

Spingere il tasto POWER per accendere l'apparecchio. Il raffrescatore si avvierà automaticamente a velocità media. Dopo alcuni secondi la velocità cambierà in media. Per spegnere l'apparecchio spingere nuovamente il tasto POWER.

Velocità Ventilazione (SPEED)

Spingere il tasto SPEED ripetutamente per cambiare la velocità tra H-M-L-S*.

Quando la modalità SLEEP è selezionata, la ventola funzionerà a velocità Alta per la prima ora, Media per la seconda ora e Bassa a partire dalla terza ora, finché l'apparecchio sarà spento.

Impostazione Timer (TIMER)

Premere il tasto TIMER per attivare il timer di funzionamento per un periodo di tempo da 0,5 a 7,5 ore. Quando l'intervallo di tempo preimpostato è trascorso, l'apparecchio si spegne automaticamente (l'apparecchio resta in modalità Standby finché il cavo di alimentazione è scollegato dalla presa elettrica).

Rotazione (SWING)

Premere il tasto SWING finché  si illumina sul display. Le alette inizieranno a muoversi automaticamente da sinistra a destra. Flusso AriaVerticale - Le alette verticali possono essere regolate manualmente per modificare il getto d'aria verticale.

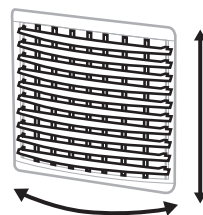

Movimento Alette

Raffrescamento (COOL)

Premere il tasto COOL finché  si illumina sul display. Questo attiva il raffreddamento evaporativo. La pompa dell'acqua andrà in funzione e l'aria si rinfrescherà dopo che il pannello evaporativo sarà completamente bagnato.

ATTENZIONE: Assicurarsi che ci sia acqua a sufficienza nel serbatoio, altrimenti potrebbe attivarsi l'allarme per segnalare il livello d'acqua insufficiente e il raffrescatore funzionerebbe solo come ventilatore, senza raffreddamento evaporativo.

*Si applica solo ai modelli con funzione Sleep.

PANNELLO CONTROLLO



	ACCENSIONE	: ON / OFF
	VELOCITÀ	: Bassa / Media / Alta / Sleep*
	RAFFRESCAMENTO	: Raffreddamento Evaporativo
	ROTAZIONE	: Controlla il movimento delle alette
	TIMER	: Controlla la funzione Timer per lo spegnimento automatico

*Si applica solo ai modelli con funzione Sleep.

NOTE:

- Utilizzare pile a bottone modello no. CR2032 (1 x 3V).
- Aprire l'alloggiamento della batteria situato nel lato posteriore dell'area di controllo remoto. Inserire la batteria prestando attenzione alle indicazioni sulla corretta polarità (+ / -) presenti all'interno dell'alloggiamento.
- Puntare sempre il telecomando in direzione dell'apparecchio. Per un corretto funzionamento del telecomando assicurarsi che il percorso del segnale non sia ostacolato.
- Rimuovere la batteria se l'apparecchio non viene utilizzato per un lungo periodo di tempo.
- Non far cadere il telecomando.
- Non mischiare batterie di diversi tipi come alcaline, zinco-carbone oppure ricaricabili.
- Non ricaricare le batterie.
- Le batterie scariche devono essere rimosse dall'apparecchio, raccolte separatamente e consegnate ad un adeguato punto di raccolta delle pile.
- Se le batterie sono danneggiate, si potrebbe incorrere nel rischio di combustione o esplosione.
- Questo prodotto contiene una batteria bottone/moneta al litio. In caso una batteria bottone/moneta al litio nuova o usata venisse ingerita o entrasse nel corpo, potrebbe causare ustioni interne e portare alla morte in sole 2 ore. Mettere sempre in sicurezza il vano batterie. Se il vano batterie non è chiuso saldamente, smettere di utilizzare il prodotto, rimuovere le batterie e tenerlo fuori dalla portata dei bambini. Se si pensa che le batterie potrebbero essere state inghiottite o entrate in contatto con qualsiasi parte interna del corpo, consultare immediatamente un medico.
- Le batterie devono essere smaltite correttamente, e tenute lontane dalla portata dei bambini.
- Anche le batterie usate possono causare lesioni.

⚠ATTENZIONE: Pericolo di ustione chimica. Tenere le batterie lontane dalla portata dei bambini.

UBICAZIONE RAFFRESCATORE

Assicurarsi di posizionare il raffrescatore correttamente prima dell'installazione e dell'uso dell'apparecchio. Leggere la sezione POSIZIONAMENTO RAFFRESCATORE del manuale Sicurezza & Manutenzione.

RIEMPIMENTO SERBATOIO

ATTENZIONE:

Rimuovere la spina dell'apparecchio dalla presa elettrica prima di riempire o svuotare il serbatoio.

Aprire il Vassoio di Riempimento dell'Acqua che si trova nella parte posteriore dell'apparecchio.

L'Indicatore di Livello dell'Acqua è posizionato sulla parte laterale dell'apparecchio. Riempire il serbatoio quando il livello dell'acqua è basso. Non oltrepassare il segno "Max". Controllare il livello dell'acqua nel serbatoio prima di avviare la funzione  COOL. Assicurarsi che l'acqua sia al di sopra del livello minimo. L'avvio dell'apparecchio in modalità COOL con acqua insufficiente può causare la rottura della pompa.

Nota: La capacità d'acqua si riferisce al volume totale dell'acqua che può essere contenuta all'interno del serbatoio e del sistema di distribuzione dell'apparecchio. Il livello dell'acqua indicato sulla tacca MAX del serbatoio potrebbe essere inferiore alla capacità effettiva dell'apparecchio.

ATTENZIONE: riempire il serbatoio con acqua pulita o acqua salata; le impurità possono danneggiare l'unità e il supporto a nido d'ape.

SENSORE ACQUA INSUFFICIENTE*

L'apparecchio è dotato di un sensore che segnala la presenza di poca acqua. In Modalità Cool, quando l'acqua nel serbatoio è al di sotto del livello minimo, si attiva un beep e il  lampeggia continuamente. L'apparecchio si blocca automaticamente.

Riempire il serbatoio di acqua per disattivare l'allarme in modalità raffreddamento. Prima spegnere l'apparecchio e staccare la spina dalla presa elettrica. Riempire il serbatoio di acqua al di sopra del segnale che indica il livello minimo dell'acqua. Inserire nella presa e accendere.

Per disattivare l'allarme e continuare ad usare l'apparecchio come ventilatore (senza raffreddamento evaporativo), spegnere e riaccendere l'apparecchio. Il sensore dell'acqua non si attiva in modalità Ventilazione. Si attiverà nuovamente se viene attivata la funzione COOL mentre il serbatoio è ancora vuoto.

*Applicabile soltanto ai modelli con la funzione di Allarme di Acqua Insufficiente.

PULIZIA & DRENAGGIO DEL SERBATOIO

Nel paragrafo successivo sono descritte le istruzioni per la pulizia e la manutenzione ordinaria del raffrescatore. Se il raffrescatore non viene utilizzato per un lungo periodo, si prega di fare riferimento alle LINEE GUIDA della CONSERVAZIONE & MANUTENZIONE all'interno del manuale Sicurezza & Manutenzione.

ATTENZIONE:

Prima di procedere alla pulizia, spegnere l'apparecchio e staccare la spina dalla presa elettrica.

- Posizionare l'apparecchio in un luogo in cui l'acqua può essere drenata. Rimuovere il tappo di scarico che si trova alla base dell'apparecchio. Lasciare che il serbatoio si svuoti completamente.
- Estrarre il serbatoio dell'acqua sganciando i fermi del serbatoio rimovibile su entrambi i lati dell'apparecchio. Sollevare il vaporizzatore dalla base e metterlo in posizione verticale sul pavimento.
- Riempire il serbatoio di acqua pulita e scaricarla completamente. Pulire il serbatoio con un detersivo
- Riempire il serbatoio con acqua pulita, fino a raggiungere il massimo livello.
- Riporre la parte superiore del raffrescatore sul serbatoio e chiudere i fermi laterali. Il raffrescatore è ora pronto per l'uso.
- Usare un panno umido per rimuovere lo sporco e la polvere dalla superficie dell'apparecchio. Non utilizzare prodotti contenenti sostanze chimiche o corrosive per la pulizia dell'apparecchio.
- Quando l'apparecchio non è utilizzato riporlo in un luogo asciutto lontano dalla luce diretta del sole.

PULIRE IL FILTRO ANTIPOLVERE A CARBONE ATTIVO* E IL PANNELLO EVAPORATIVO A NIDO D'APE

- Questo apparecchio è dotato di filtro antipolvere a carbone attivo* e pannello evaporativo a nido d'ape.
- Il filtro antipolvere a carbone attivo* e il pannello evaporativo a nido d'ape si trovano all'interno della griglia posteriore. Vedere la Figura 1 per le istruzioni su come rimuoverli prima di procedere con la pulizia e la manutenzione.
- Non avviare l'apparecchio in modalità COOL in presenza d'acqua stantia nel serbatoio. È necessario svuotare il serbatoio e riempirlo con acqua fresca, specialmente se il serbatoio non è stato pulito per molto tempo.
- La frequenza della pulizia del pannello evaporativo dipende dall'aria e dall'acqua. Nelle zone in cui l'acqua è ricca di calcare, i depositi di calcare potrebbero annidarsi sul pannello e ridurre il getto d'aria. Svuotare completamente il serbatoio e riempirlo con acqua fresca almeno una volta a settimana aiuterà a ridurre i depositi di calcare. Se il calcare resta sul pannello, quest'ultimo dovrebbe essere estratto e lavato sotto l'acqua corrente. Il pannello deve essere lavato ogni due mesi, o meno, a seconda delle necessità.
- Per una prestazione ottimale lasciare asciugare il pannello evaporativo dopo ogni utilizzo, disattivando la funzione di raffreddamento 15 minuti prima di spegnere l'apparecchio.

Estrarre il Filtro Antipolvere al Carbone Attivo* / Pannello Evaporativo:

1. Rimuovere tutte le viti dalla griglia posteriore del Raffrescatore.
2. Estrarre con cautela la griglia dal raffrescatore.
3. Fare scivolare il Filtro a Carbone* e pulirlo con acqua.
4. Per estrarre il pannello evaporativo, rimuovere le viti dal telaio ed estrarre il pannello dall'apparecchio.
5. Rimuovere tutte le viti alla base del pannello evaporativo e lasciarlo scivolare. Sostituire o pulire il pannello con acqua e un panno umido.

ATTENZIONE:

NON accendere il Raffrescatore senza la griglia posteriore, oppure se questa non è fissata bene. Potrebbero verificarsi lesioni gravi o scosse elettriche.

Figure 1:

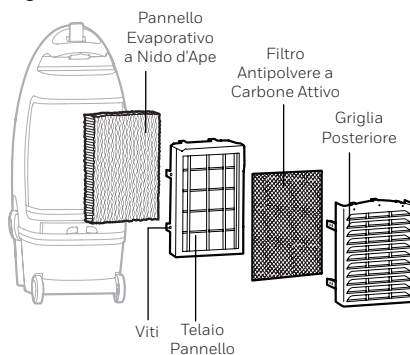

*Applicabile soltanto ai modelli con il Filtro Antipolvere al Carbone Attivo.

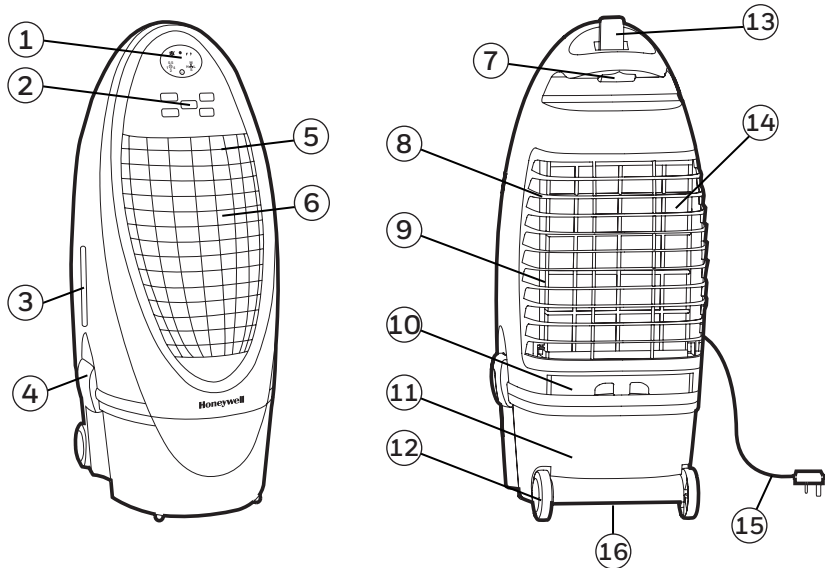

1) Bildskärm

2) Kontrollpanel

3) Vattennivåmätare

4) Lås för vattentanken

5) Lameller

6) Främre grill

7) Handtag

8) Honeycomb kylmedia

9) Bakre grill

10) Tank för vattenpåfyllning

11) Vattentank

12) Hjul

13) Fjärrkontroll

14) Kol/dammfilter

15) Elsladd och kontakt

16) Avloppspropp

VARNING -- LÄS OCH SPARA LUFTKYLARENS SÄKERHETS- & UNDERHÅLLSGUIDE OCH ANVÄNDARMANUAL INNAN DU ANVÄNDER DENNA PRODUKT. BORTSEENDE FRÅN DESSA INSTRUKTIONER KAN LEDA TILL SKADA OCH/ELLER FÖRSÄMRA DESS FUNKTION OCH OGILTIGGÖRA GARANTIN. OM DET FINNS NÅGON MOTSÄGELSE MELLAN INNEHÅLLET I DEN ENGELSKA VERSIONEN OCH EN ÖVERSÄTTNING, SKALL DEN ENGELSKA VERSIONEN HA FÖRETRÄDE.

KONTROLLPANEL

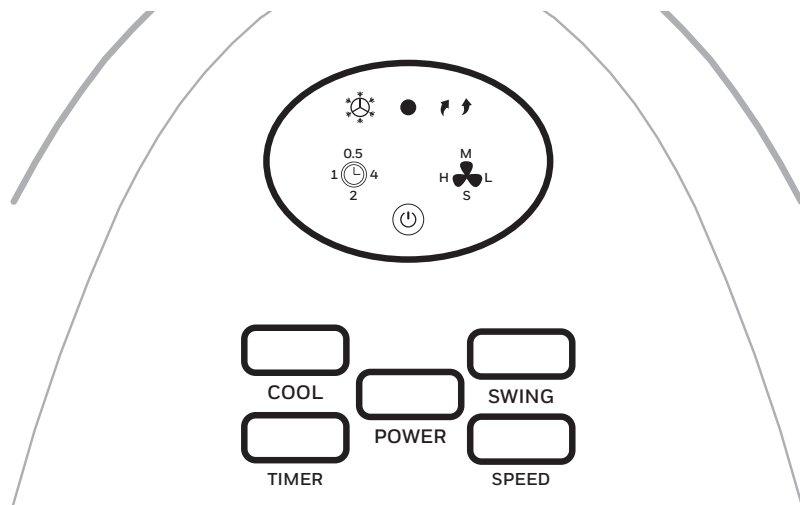

Symboler på bildskärmen



PÅ/AV



Kyla



Svängning



Inställning tidur



Fläkthastighet:

L - Låg

M - Medium

H - Hög

S - Vila*

*Gäller endast för modeller med Sleep (vila)funktion.

FUNKTIONSKNAPPAR

POWER (POWER)

Tryck på POWER knappen för att sätta på apparaten. Den startar automatiskt på medium fläkthastighet. Efter ett par sekunder kommer hastigheten att ändras till låg. För att stänga av apparaten, tryck på POWER knappen igen.

HASTIGHET (SPEED)

Tryck på SPEED knappen flera gånger för att byta hastighet H - M - L - S.

När vilofunktionen har valts, går fläkten på Hög hastighet i en timme, sedan Medium den andra timmen och slutligen på Låg den tredje timmen och därefter, tills du stänger av enheten.

TIMER (TIMER)

Tryck på TIMER knappen tills önskad tid har valts. När den programmerade tiden har passerat, kommer enheten att automatiskt stänga av (enheten blir kvar i Standby läge tills det att elsladden har dragits ur eluttaget). TIMER funktionen tillåter dig att programmera apparaten för upp till 7.5 timmars användning.

SWING (SWING)

Tryck på SWING knappen tills  lyser upp på bildskärmen. Lamellerna kommer att börja röra sig från vänster till höger automatiskt. Justera de vertikala lamellerna manuellt för att ändra det vertikala luftflödet.

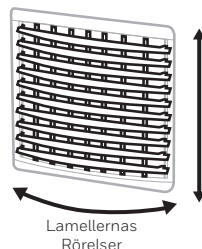

KÜHLEN (COOL)





Tryck på COOL knappen tills  lyser upp på bildskärmen. På så sätt aktiveras evaporativkylning. Vattenpumpen aktiveras och du kommer att känna luften blir kyligare, efter det att Honeycomb kylmediat är helt fuktigt.

WARNING: Vänligen kontrollera att det finns tillräckligt med vatten i vattentanken annars kommer du att höra ett Lågvattnelarm och kylaren kommer att gå över till endast fläkthastighet utan evaporativ kylning.

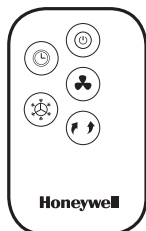
*Gäller endast för modeller med Sleep funktion.

FJÄRRKONTROLL



	POWER	: På/Av
	Hastighet	: Låg Medium/ Hög/ Sleep*
	Kühlen	: Evaporativ Kylning På/Av
	Swing	: Kontrollerar lamellernas rörelser
	TIMER	: Kontrollerar Timerfunktionen för automatisk avstängning

*Gäller endast för modeller med Sleep funktion.

Observera:

- Fjärrkontrollen fungerar med ett CR2032(1 x 3V) eller liknande batteri, som kan bytas.
- Öppna batterifacket på baksidan av fjärrkontrollen och sätt in batteriet. Var noga med att sätta in batterierna enligt de rätta polmarkeringarna (+ / -) som syns inne i batterifacket.
- Vänd alltid fjärrkontrollssignalen mot apparaten när du använder den. Kontrollera att inga hinder är i vägen för signalen.
- Ta ur batterierna ur apparaten om den inte ska användas för en längre period.
- Tappa inte fjärrkontrollen.
- Använd inte olika kombinationer av batterier som till exempel alkaline, carbon-zinc, eller laddningsbara batterier.
- Blanda inte gamla och nya batterier.
- Ladda inte om batteriet.
- Urladdade batterier bör tas bort från produkten och slängas i säkert förvar enligt lokala föreskrifter.
- Släng aldrig batterier i eld. Batterier kan explodera eller läcka.
- Denna produkt innehåller ett litiumknapps-/myntcells batteri. Om ett nytt eller använt litiumknapps-/myntcells batteri sväljs eller går in i kroppen kan det orsaka allvarliga inre brännskador och kan leda till döden på så kort tid som 2h. Säkerställ alltid batterifacket helt. Om batterifacket inte stängs helt och säkert, sluta använda produkten, ta bort batterierna och håll dem borta från barn. Om du tror att batterierna kan ha svalts eller placerats i någon del av kroppen, uppsök omedelbart läkare.
- Cellerna ska kasseras på rätt sätt, inklusive att hålla dem borta från barn.
- Även använda celler kan orsaka skada.

⚠ VARNING: Kemisk brännskaderisk. Håll batterierna borta från barn.

ANVÄNDNING & FUNKTION (FORTSÄTTNING)

KYLARPOSITION

Var säker på att luftkylaren har rätt position innan du kör igång och använder apparaten. Som referens, vänligen läs igenom var kylaren ska placeras i den separata säkerhets- & underhållsguiden.

VATTENPÅFYLLNING

VARNING:

Dra ur sladden innan du tömmer eller fyller vattentanken.

Öppna tanken för vattenfyllning på baksidan av apparaten. Vattennivåmätaren finns på sidan av enheten. Fyll vattentanken när vattennivån är låg. Fyll inte vatten över "Max." vattennivåmärket för att undvika att vattendroppar samlas på luftintaget. Kontrollera vattennivån i tanken innan ni använder  COOL funktionen. Var säker på att vattnet i tanken är över minimumvattennivåstrecket. Om du använder apparaten med COOL funktion och för lite vatten så kan pumpen gå sönder.

OBS: Vattenkapaciteten hänvisar till den totala volymen av vatten som luftkylningsvattentanken och vattendistributionssystemet innehåller totalt. Vattenkapaciteten i tanken vid "Max." indikatornivå kan vara lägre än den vattenkapaciteten som luftkylaren har.

VARNING: Fyll inte vattentanken med smutsigt vatten eller saltvatten. Det kan skada enheten och Honeycomb-mediet.

ALARM FÖR LÅG VATTENNIVÅ*

Apparaten har en sensor för låg vattennivå. När Kylningsfunktionen är på och vattnet i tanken går under minimumnivån, kommer du att höra ett pipande ljud och  kommer att blinka hela tiden. Apparaten kommer automatiskt att avbryta kylningen.

Fyll vattentanken för att stänga av larmet för låg vattennivå. Först stänger du av (OFF) och sedan drar du ur sladden från eluttaget. Fyll vattentanken med vatten över minimumnivån. Sätt i sladden och tryck på ON igen.

Du kan stänga av larmet och fortsätta att använda apparaten som fläkt (utan evaporativ kylning), genom att stänga av OFF och sedan på ON igen. Larmet kommer inte att aktiveras när bara fläkten används. Larmet kommer att gå på igen om COOL funktionen aktiveras medan vattentanken fortfarande är tom.

*Gäller endast för modeller med Lågvatten nivå Alarm funktion.

RENGÖRING & TÖMNING AV VATTENTANKEN

Nedan finner du instruktioner om hur du rengör och underhåller din luftkylare. Om kylaren inte ska användas för en längre tidsperiod, referar vi till LAGRINGS & UNDERHÅLLS RIKTLINJERNA i den separate Säkerhets & Underhålls Guiden.

VARNING:

Innan du rengör apparaten, stäng av den helt och dra ur sladden.

- Flytta apparaten till ett ställe där du kan tömma vatten. Ta bort avloppsproppen som finns i botten av apparaten. Vänta tills tanken har tömts.
- Ta bort vattentankslocket genom att lösgöra de separata vattentankslåsen på båda sidor om apparaten. Lyft kylaren uppåt bort från basen och placera den försiktigt och vertikalt på golvet. Var försiktig med att inte böja slangarna till vattenpumpen eller andra delar som hänger lösa från botten av apparaten när den tagits bort från tanken.
- Fyll vattentanken med rent vatten och töm igen helt och hållet. Rengör vattentanken med diskmedel eller en fuktig trasa och skölj noggrant.
- Fyll vattentanken med rent vatten, upp till max nivån.
- Sätt försiktigt tillbaka toppen av luftkylaren på tanken och lås fast på sidorna. Luftkylaren är nu färdig för att användas.
- Använd en fuktig duk att ta bort smuts och damm från apparatens utsida. Använd aldrig kemikalier för att rengöra denna apparat.
- När apparaten inte används, lagra den på ett torrt ställe i skydd från direkt solljus.

RENGÖRING AV KOL/DAMM FILTER* OCH HONEYCOMB KYLMEDIA

- Apparaten är utrustad med ett kol/damm Filter* och Honeycomb kylmedia.
- Kolfiltret* och Honeycomb kylmediat är placerade inne i bakre delen. Se bild 1 för instruktioner om hur man tar bort dem från apparaten för rengöring och underhåll.
- Använd inte apparaten med vatten som inte är färskt. Du måste tömma vattentanken och fylla på nytt färskt vatten, speciellt om tanken inte har rengjorts på senaste tiden.
- Hur ofta du rengör kylmediat beror på luften och vattnet i där den används. I områden där mineralhalten i vattnet är höga, kan mineraler fastna på kylmediat och blockera luftflödet. Om du tömmer vattentanken och fyller på med färskt vatten åtminstone en gång i veckan reduceras de ansamlade mineralerna. Om mineraler ansamlas på kylmedian, bör kylmediat tas bort och tvättas med färskvatten. Mediat måste rengöras varannan månad eller oftare, beroende på omständigheterna.
- För bästa resultat, låt kylmediat torka efter varje användning genom att stänga av kylfunktionen 15 minuter innan du stänger av apparaten.

Hur du tar bort kol/dammfiltret*/ Honeycomb kylmedia:

1. Ta bort alla skruvarna från det bakre luftintaget på luftkylaren.
2. Ta försiktigt bort bakre luftintaget från kylaren.
3. Dra ut kolfiltret* och rengör med vatten.
4. För att ta bort kylmediat, ta bort ramskruvarna och ta loss ramen.
5. Ta bort skruvarna från basen av ramen och låt kylmediat glida ur apparaten. Byt ut median eller rengör med vatten och en fuktig trasa om så behövs.

WARNING:

SÄTT INTE PÅ Luftkylaren när den bakre ramen är borttagen från apparaten, eller om de båda inte är fastskruvade ordentligt. Om du sätter på apparaten så kan du riskera allvarliga skador eller elektriska stötar.

Bild 1:

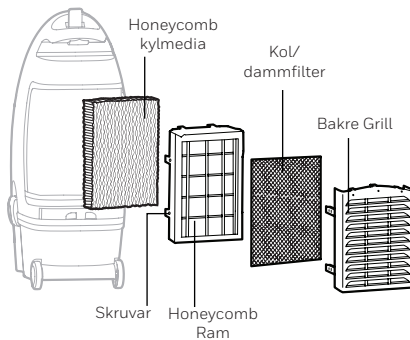

*Gäller endast för modeller med kol/dammfilter.

BESKRIVELSE AF DELE

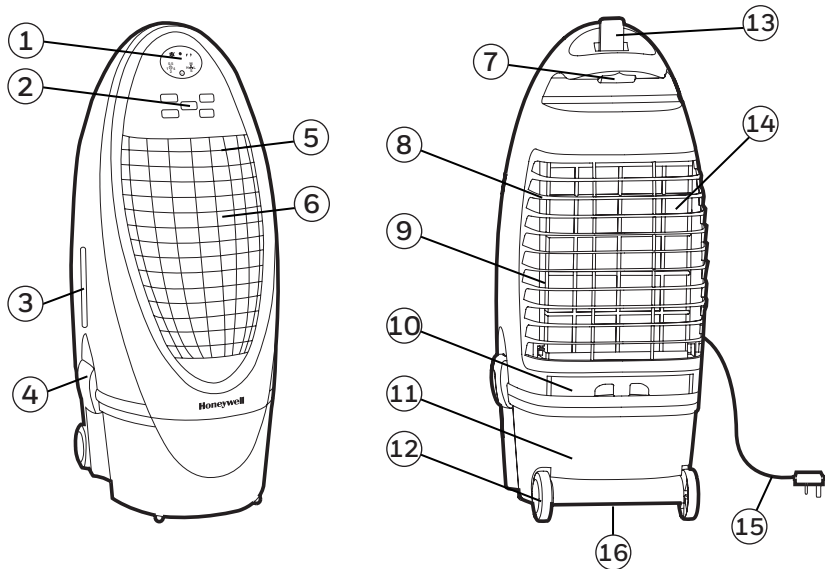

1) Skærm

2) Kontrolpanel

3) Vandstandsviser

4) Aftagelig Vandbeholder Lås

5) Lameller

6) Front Rist

7) Håndtag

8) Honeycomb Kølemedie

9) Bag Rist

10) Vand Påfyldnings Bakke

11) Vandbeholder

12) Hjul

13) Fjernbetjening

14) Kulstøv Filter

15) Strømledning & Prop

16) Bundprop

ADVARSEL -- LÆS OG GEM LUFT KØLER SIKKERHED & VEDLIGEHOLDELSE VEJLEDNING OG BRUGERVEJLEDNING, INDEEN DU BRUGER PRODUKTET. MANGLENDE OVERHOLDELSE AF DISSE INSTRUKSER KAN SKADE OG/ELLER FORRINGE DRIFTEN OG UGYLDIGGØRE GARANTIEEN. UDEN BEGRÆNSNING AF FORANSTÅENDE GÆLDER DET, AT HVIS DER ER EN KONFLIKT ELLER UOVERENSSTEMMELSE MELLEM DEN ENGELSK SPROGVERSION AF DENNE AFTALE OG EN ANDEN OVERSAT VERSION AF DENNE AFTALE, ER DEN ENGELSK SPROGVERSION OG FORTOLKNING GÆLDENDE.

KONTROLPANEL

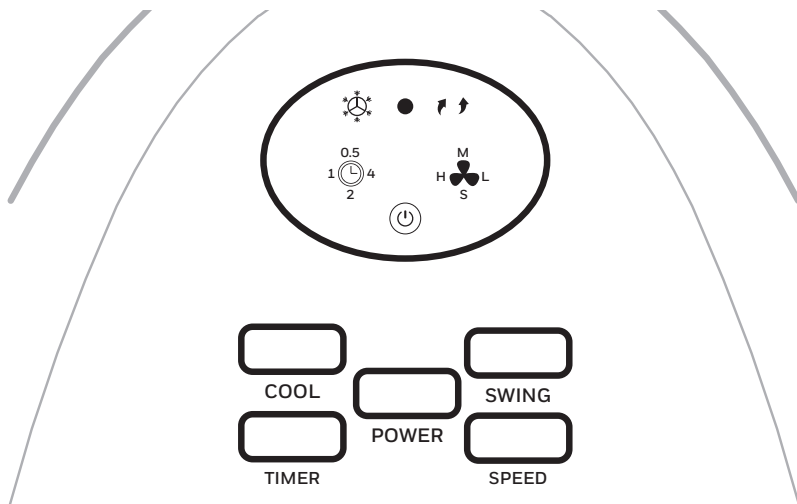

Ikoner på Skærmen

 TÆND/SLUK

 Cool

 Swing

 Timerindstillinger

 Blæserhastighed:

L - Lav

M - Medium

H - Høj

S - Søvn*

*Anvendes kun til modeller med Søvn funktion.

FUNKTIONSKNAPPER

POWER (POWER)

Tryk på POWER knappen for at tænde for apparatet. Køleren starter automatisk på medium hastigheden. Efter nogle få sekunder vil hastigheden skifte til lav. For at slukke for enheden, skal du trykke på knappen igen.

HASTIGHED (SPEED)

Tryk på SPEED-knappen gentagne gange for at ændre hastigheden mellem H - M - L - S*.

Når Søvn funktionen er valgt, vil viften køre på Høj fart i en time, mellem fart den næste time og i LOW fart fra den tredje time til den bliver slukket.

TIMER (TIMER)

Tryk på TIMER knappen, indtil den ønskede tidsforsinkelse er valgt. Timeren slukker automatisk enheden (forbliver i standby mode, til stikket bliver taget ud af stikkontakten). TIMER-funktionen gør det muligt at programmere enheden i op til 7,5 timers brug.

SCHWINGEN (SWING)

Tryk på SWING knappen indtil  lyser på skærmen. Lamellerne vil begynde at bevæge sig fra venstre mod højre automatisk. Lodret Air Flow - Du kan manuelt justere lodrette lameller til at ændre lodret luftstrøm.

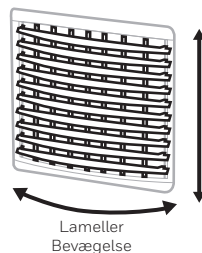

COOL (COOL)





Tryk COOL knappen, indtil  lyser på skærmen. Dette aktiverer fordampningsafkøling. Vandpumpen vil gå i gang og du vil føle det køligere luft efter Honeycomb Køling Medie er helt våd.

ADVARSEL: Sørg for der er tilstrækkeligt i vandbeholderen ellers begynder lavt vand alarmer og køleren vil starte i vifte funktion uden kondenseret køling.

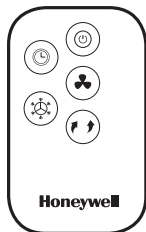
*Anvendes kun til modeller med Søvn funktion.

FJERNBETJENING



	Magt	: ON / OFF
	Hastighed	: Lav/ Medium/ Høj/ Søvn*
	COOL	: Fordamnings Kølning Tænd/Sluk
	SWING	: Kontrollere bevægelsen af lamellerne
	TIMER	: Kontrollere Timer funktionen for automatisk frakoblingsfunktion

*Anvendes kun til modeller med Søvn funktion.

Bemærk:

- Fjernbetjeningen kræver et CR2032 (1 x 3V) mønt type eller tilsvarende batteri til udskiftning.
- Åben batterirummet på bagsiden af fjernbetjeningen og indsæt batteriene. Vær opmærksom på at batterierne indsættes ifølge den korrekte polaritets (+ / -) markering vist på indersiden af batterirummet.
- Peg altid fjernbetjeningens signalgiver mod apparatet, når de opererer. Sørg for, at signalvejen ikke er blokeret.
- Fjern batterierne, hvis enheden ikke skal bruges i en længere periode.
- Tab ikke fjernbetjeningen på gulvet.
- Bland ikke forskellige typer batterier såsom alkaline, carbon-zink, eller genopladelige batterier.
- Bland ikke gamle og nye batterier.
- Genoplad ikke batteriet.
- Udkørte batterier skal fjernes fra produktet og smides væk efter gældende regler.
- Smid ikke batterier i ilden. Batterier kan eksplodere eller lække.
- Dette produkt indeholder et litium knap-/møntcellebatteri. Hvis en ny eller brugt litium knap/ møntcellebatteri sluges eller kommer ind i kroppen, kan det medføre alvorlige indre forbrændinger og kan være dødeligt allerede inden for 2 timer. Sørg altid for at batterirummet er sikret. Hvis batterirummet ikke kan lukkes forsvarligt, skal du holde op med at bruge produktet, fjern batterierne, og hold det væk fra børn. Hvis du tror, at batterierne er blevet slugt eller anbragt i en hvilken som helst del af kroppen, skal der straks søges læge.
- Cellerne skal bortskaffes korrekt, herunder ved at holde dem væk fra børn.
- Selv brugte battericeller kan forårsage personskaade.

 **ADVARSEL:** Fare for kemiske forbrændinger. Hold batterier væk fra børn.

COOLER PLACERING

Sørg for at placere luftkøleren korrekt, før du sætter op og begynder at bruge produktet. Der henvises til COOLER PLACERING del af den separate Sikkerhed & Vedligeholdelsesvejledning.

VAND PÅFYLDNING

VAND PÅFYLDNING:

Tag stikket ud fra den elektriske stikkontakt, før tømning og opfyldning af vandbeholderen.

Åbn Vand Påfyldnings Bakke placeret på bagsiden af enheden. Vandmåleren sidder på siden af enheden. Genopfyld vandbeholderen, når vandstanden er lav. Fyld ikke vand over "Maks." mærket for at undgå, at der samles dråber på lamellerne. Kontroller vandstanden i beholderen, før du kører  COOL funktionen. Sørg for, at vandet i beholderen er over det minimale vandstands niveau mærket. Betjening af enheden i COOL funktionen med utilstrækkelig vand kan forårsage pumpe svigt.

Note: Vandkapaciteten refererer til den samlede mængde af vand, der kan være i luftkølertanken og distributionssystemet. Vandkapaciteten i tanken ved "Maks" mærket er måske lavere end den faktiske kapacitet i luftkøleren.

WARNING: Undgå at bruge beskidt vand eller saltvand til at fylde vandbeholderen. Dette kan skade enheden og Honeycomb Media.

LAV VAND ALARM*

Enheden er udstyret med et lavt vand-sensor. I afkølingstilstand, når vandet i tanken er under minimumsniveauet, vil du høre en bip-lyd, og  bliver ved med at blinke. Enheden vil automatisk sætte fordampningsafkøling på pause.

Genopfyld vandtanken for at deaktivere alarmer ved køling. Først sluk for anlægget og tag stikket ud af stikkontakten. Fyld vandtanken med vand over det minimum vandstand mærket. Sæt stikket i og tænd igen.

For at deaktivere alarmer og fortsætte med at bruge enheden som ventilator (uden fordampningsafkøling) Sluk for apparatet og tænd det igen. Vandmangelsikringen alarm aktiveres ikke i Ventilator tilstand. Vandmangelsikringen Alarmer lyder igen hvis COOL funktionen aktiveres mens vandtanken er stadig tom.

*Anvendes kun til modeller med alarm ved lav vandstand.

RENGØRING & TØMNING AF VANDBEHOLDEREN

Nedenfor er oplysninger om, rengøring og vedligeholdelse af din luft køler. Hvis køleren ikke skal bruges i en længere periode, henvises til OPBEVARING & VEDLIGEHOJDELSE VEJLEDNING som findes i Sikkerhed & Vedligeholdelsevejledning.

ADVARSEL:

Inden rengøring af enheden, skal du slukke for apparatet og afbryde forbindelsen til stikkontakten.

- Flyt apparatet til et sted, hvor vandet kan tømmes. Fjern låget fra aftapningsproppen placeret i bunden af enheden. Lad beholderen stå imen den tømmes.
- Afmonter vandbeholderen ved at låse op for den Aftagelige Vandbeholder Låsene på begge sider af enheden. Løft køleren opad væk fra bunden, og læg det forsigtigt og lodret på gulvet. Vær forsigtig med ikke at bøje vandpumpe rør og andre dele, der vil hænge fra bunden af enheden, når kroppen er fjernet fra tanken.
- Genopfyld vandbeholderen med rent vand og dræne det helt. Rengør vandbeholderen med opvaskemiddel eller en fugtig klud og skyl det grundigt.
- Genopfyld vandbeholderen med rent vand, op til det maksimale niveau.
- Sæt toppen af luftkøleren forsigtigt tilbage på tanken og låse side- låsene. Luft køleren er nu klar til at blive brugt.
- Brug en fugtig klud til at fjerne snavs og støv fra overfladen af enheden. Brug ikke ætsende elementer eller kemikalier til at rengøre dette produkt.
- Hvis produktet ikke er i brug opbevar apparatet på et tørt sted væk fra direkte sollys.

RENGØRING AF KULSTØV FILTER* og HONEYCOMB KØLE MEDIE

- Apparatet leveres med en Kulstøv Filter* og Honeycomb Køle Medie.
- Kulfilter* og Honeycomb Køle Medie er placeret inde i bagristen. Se figur 1 for vejledning om, hvordan du fjerner dem fra enheden for rengøring og vedligeholdelse. Kør ikke enheden på
- AFKØLINGSTILSTAND med uaktuelle vand i beholderen. Du skal tømme vandbeholderen, og genopfyld med frisk vand, især hvis beholderen ikke er blevet rensset i lang tid.
- Rengørings frekvensen for Honeycomb medie afhænger af den lokale luft og vandforhold. I områder, hvor det mineralske indhold af vand er høj, kan mineralforekomster bygge op i Honeycomb Køle Medie og begrænse luftstrømmen. Tømning af vandbeholderen og påfyldning med frisk vand mindst én gang om ugen vil hjælpe med at reducere mineralforekomster. Hvis mineralforekomster forbliver i Honeycomb Køle Medier, bør medierne fjernes og vaskes under ferskvand. Medierne bør rengøres hver anden måned eller oftere, afhængigt af dine behov.
- For de bedste resultater give Honeycomb Køle Medie mulighed for at tørre efter hver brug, ved at slukke cool funktionen 15 minutter før du tænder for apparatet.

Sådan fjernes Kulstøv Filter* / Honeycomb Køle Medie:

1. Fjern alle skruer fra Bagristen af Air Cooler.
2. Træk bagristen forsigtigt ud fra køleren.
3. Skub Kulstøv Filter* ud og rengør med ferskvand.
4. For at frigøre Honeycomb Medie, fjern Honeycomb Karmskruer og træk Honeycomb Rammen ud af enheden.
5. Fjern skruerne på bunden af Honeycomb Ramme og skubbe Honeycomb Køle Medie ud. Udskift eller rengør medierne med vand og en fugtig klud efter behov.

ADVARSEL:

BETJEN IKKE Air Cooler når bagristen er fjernet fra Luftkøleren, eller hvis der er en løstsiddende Bagrist. Det kan medføre alvorlig personskade eller farlig elektrisk stød.

Figur 1:

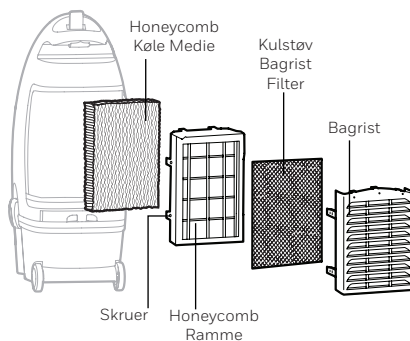

*Anvendes kun til modeller med Kulstøv Filter.

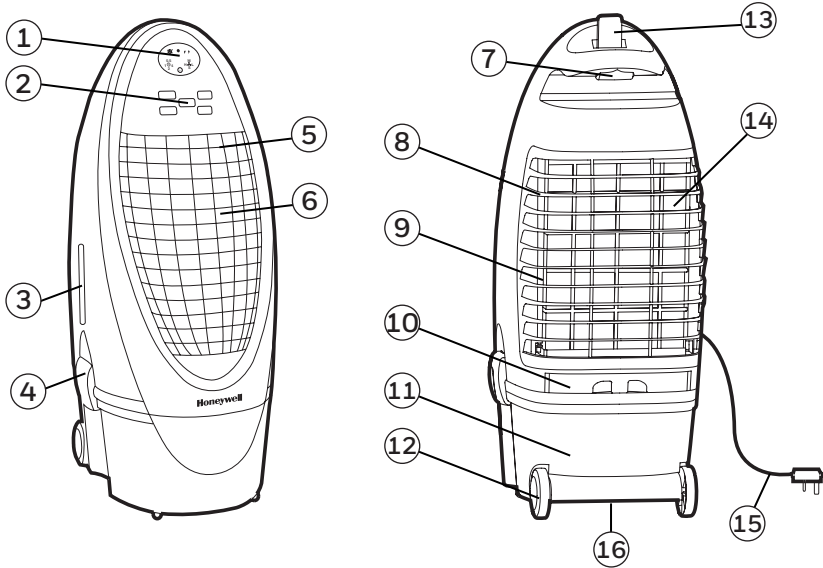

- | | |
|-----------------------------------|-------------------------|
| 1) Näyttö | 9) Takasäleikkö |
| 2) Ohjauspaneeli | 10) Vedentäyttö |
| 3) Veden määrän indikaattori | 11) Vesitankki |
| 4) Irrotettavan vesisäiliön salpa | 12) Pyörät |
| 5) Säleikkö | 13) Kaukosäädin |
| 6) Eturistikko | 14) Hilipölyn suodatin |
| 7) Kädensija | 15) Virtajohto & liitin |
| 8) Jäähdytyskenno | 16) Tyhjennystulppa |

HUOMIO -- LUE ILMANKOSTUTTIMEN TURVALLISUUS- JA KÄYTTÖOHJEET ENNEN LAITTEEN KÄYTTÖÄ. OHJEIDEN NOUDATTAMATTA JÄTTÄMINEN VOI AIHEUTTAA VAURIOITA JA HEIKENTÄÄ KONEEN TOIMINTOJA SEKÄ MITÄTÖIDÄ LAITTEEN TAKUUN. JOS TÄMÄN JULKAISUN ENGLANNINKIELINEN VERSIO JA MUUT KIELIVERSIOT OVAT ERIÄVIÄ TAI RISTIRIIDASSA, ETUSIJALLA ON ENGLANNINKIELINEN VERSIO.

OHJAUSPANEELI

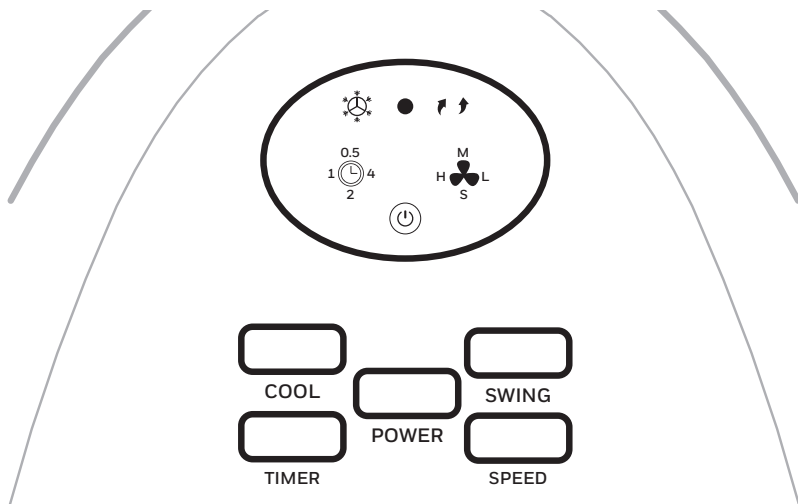

Näytöllä olevat kuvakkeet

 Virta ON/OFF

 Viileä

 Lavat

 Ajastus

 Tuulettimen nopeus:

L - Matala

M - Medium

H - Korkea

S - Torkkutila*

*Soveltu ainoastaan laitteille lepo-ominaisuudella.

TOIMINTOJEN PAINIKKEET

VIRTA (POWER)

Paina virtapainiketta kytkeäksesi laitteen päälle. Laite toimii automaattisesti keskinopeudella, jonka jälkeen se vaihtaa muutaman sekunin jälkeen hitaalle nopeudelle. Sammuta laite virtakytkintä painamalla.

NOPEUS (SPEED)

Paina SPEED -painiketta vaihtaaksesi nopeutta H-M-L-S* välillä.

Kun TORKKUTILA on valittu, tuuletin pyörii noin korkealla nopeudella noin tunnin, sitten keskinopeudella toisen tunnin ja matalalla nopeudella kolmannelta tunnista eteenpäin kunnes suljet laitteen.

AJASTIN (TIMER)

Paina TIMER-painiketta kunnes haluamasi aika on asetettu. Kun asetettu aika on kulunut, laite sulkeutuu automaattisesti (laite pysyy valmistilassa kunnes virtajohdo on otettu pois elektrisestä lähteestä). Ajastin on mahdollista säätää jopa 7,5 tuntiin.

LAVAT (SWING)

Paina SWING-painiketta kunnes näytöllä näkyy . Lavat alkavat liikkumaan automaattisesti vasemmalta oikealle. Vertikaalinen ilmanvirtaus - Voit manuaalisesti säätää lapoja vertikaalisesti säätääksesi ilmanvirtausta.

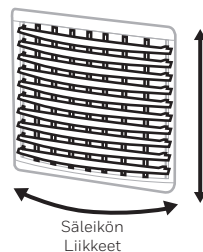

COOL





Paina SWING-painiketta kunnes näytöllä näkyy . Lavat alkavat liikkumaan automaattisesti vasemmalta oikealle. Vertikaalinen ilmanvirtaus - Voit manuaalisesti säätää lapoja vertikaalisesti säätääksesi ilmanvirtausta.

VAROITUS: Varmista että rittävävästi vettä on vesitankissa, mikäli näin ei ole kuulet Alhainen Vesitaso Hälytyksen ja jäähdytin aloittaa Tuuletin Ainoastaan -tilassa ilman höyrystinjäähdytystä.

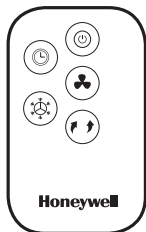
*Soveltuu ainoastaan laitteille lepo-ominaisuudella.

KAUKOSÄÄDIN



	VIRTA	: ON / OFF
	NOPEUS	: Hidas / Medium / Nopea / Torkku*
	VIILEÄ	: Ilmankostutin On/Off
	LAVAT	: Lapojen liikkeiden säätö
	AJASTIN	: Laitteen virran kytkeminen automaattisesti pois päältä

*Soveltuu ainoastaan laitteille lepo-ominaisuudella.

Huomioi:

- Kaukosäätimeen menee CR2032 (1 x 3V) -nappiparisto.
- Avaa kaukosäätimen taustapuolella sijaitseva paristolokero ja laita paristo sisään lokeroon. Aseta paristo oikein päin (+ / -) paristolokeron sisäpuolella olevan kuvan mukaisesti.
- Osoita kaukosäätimellä aina suoraan laitetta kohdin. Varmista, että signaali pääsee kulkemaan esteettömästi.
- Poista kaukosäätimestä paristo jos kaukosäädin on pitkään poissa käytöstä.
- Älä tiputa kaukosäädintä
- Älä käytä samanaikaisesti erilaisia paristoja säätimessä, kuten esim. alkaliini, hiili-sinkki, tai ladattavia paristoja.
- Älä käytä samanaikaisesti uusia ja vanhoja paristoja.
- Älä lataa paristoa.
- Loppuunkuluneet paristot tulee poistaa laitteesta ja hävittää turvallisesti paikallisten suositusten mukaisesti.
- Älä hävitä paristoja polttamalla. Paristot saattavat räjähtää tai vuotaa.
- Tämä tuote sisältää litiumnappipariston. Jos uusi tai käytetty litiumnappiparisto niellään tai joutuu kehon sisälle, se voi aiheuttaa vakavia sisäisiä palovammoja ja voi johtaa kuolemaan jopa kahdessa tunnissa. Sulje paristikotelo aina kunnolla. Jos paristolokero ei sulkeudu kunnolla, lopeta tuotteen käyttäminen, poista paristot ja pidä ne poissa lasten ulottuvilta. Jos epäilet, että paristoja on nieltty tai niitä on joutunut kehon sisään, hakeudu välittömästi lääkärin hoitoon.
- Paristot on hävitettävä asianmukaisesti ja pidettävä pois lasten ulottuvilta.
- Käytetyt paristot voivat aiheuttaa vammoja.

VAROITUS: Kemiallisten palovammojen vaara. Pidä paristot poissa lasten ulottuvilta.

VEDELLÄ TÄYTTÖ

Varmista, että jäädytyn on paikallaan ennen laitteen käyttöä. Tarkista sen paikka Turvallisuus- ja huolto-osiosta.

FILLING WITH WATER

HUOMIO:

Varmista, että laite ei ole kytkettynä verkkovirtaan ennen vesitankin täyttöö.

Avaa tankin venttiili koneen takaosasta. Vesitaso indikaattori on sijoitettu tuotteen sivulle. Täytä tankki, kun vettä on tankissa vähän. Älä täytä vettä yli "Max." vesirajamerkin välttääksesi vesipisaroiden kerääntymisen säleiköiden päälle. Taarkista veden määrä ennen kuin käytät  jäädytystoimintoa. Varmista, että tankissa on vettä yli minimirajan. Jos tankissa ei ole tarpeeksi vettä, jäädytystoiminnon käyttö voi rikkoa pumpun.

Huomautus: Vesikapasiteetti tarkoittaa koko sitä vesimäärää, joka voi olla ilmanjäähdyttäjän vesitankin ja vedenjakelijan sisällä. Veden kapasiteetti säiliön "Max." merkin kohdalla saattaa olla alempana kuin ilmanjäähdyttäjän todellinen kapasiteetti.

HUOMIO: älä kaada vesisäiliöön likaista tai suolaista vettä. Tämä voi vahingoittaa laitetta ja jäädytyskennoa.

VÄHÄISEN VEDEN MÄÄRÄN VAROITIN*

Laite on varustettu sensorilla, joka tunnistaa veden vähäisen määrän. Jos tankissa on minimimäärä vettä, laite antaa ääni merkin ja  vilkkuvat. Laite keskeyttää jäädytyksen automaattisesti.

Täytä tankki, jolloin hälytyn menee pois päältä. Ensimmäisenä sammuta koneesta virta ja ota johto pois seinästä. Täytä tankki yli minimimäärän. Laita johto takaisin seinään ja kytke kone uudelleen päälle.

Kytkeäksesi hälyytyksen pois päältä ja käyttääksesi laitetta tuulettimena, kytke laitteen virta pois ja takaisin päälle. Hälyytyn ei toimi jos laitetta käytetään pelkästään tuulettimena. Hälyytyn menee automaattisesti päälle jos käytät kostutin -toimintoa ja tankissa on edelleen liian vähän vettä.

*Soveltuu ainoastaan malleille Alhainen Vesitaso Hälytyn -ominaisuudella.

TANKIN TYHJENNYS JA PUHDISTUS

Alla on ohjeet, kuinka puhdistat ja huollat laitteen. Jos kustutinta ei käytetä pitkään aikaan katso ohjeet osiosta VARASTOINTI & HUOLTO.

VAROITUS:

Ennen laitteen puhdistusta varmista, että koneessa ei ole virtaa ja että se on kytketty pois verkkovirrasta.

- Vie laite paikkaan jossa voit poistaa laitteesta veden. Avaa poistokorkki laitteen pohjasa ja tyhjennä tankki.
- Irroita tankki avaamalla vivut kummaltakin puolelta laitetta. Nosta laitetta varoen ylöspäin ja aseta se lattialle. Varo pumpun letkuja ja muita osia jotka roikkuvat laitteen pohjassa kun tankki on irroitettu.
- Täytä tankki puhtaalla vedellä ja tyhjennä se kokonaan. Puhdista tankki rätillä ja kuivaa huolellisesti.
- Täytä tankki puhtaalla vedellä maksimimäärään saakka.
- Laita lattialla ollut laite varoen takaisin paikalleen ja lukitse kummatkin vivut. Laite on taas käyttövalmiina.
- Pyyhi rätillä liat ja pölyt laitteen päälipuolelta. Älä koskaan käytä syövyttäviä aineita laitteen puhdistamiseen.
- Laitteen ollessa poissa käytöstä, säilytä se kuivassa paikassa auringonvalolta suojattuna.

SUODATTIMEN* JA JÄÄHDYTYSKENNON PUTSAAMINEN

- Laitteessa on suodatin* sekä jäähdytyskenno.
- Suodatin* ja jäähdytyskenno on laitteen takasäleikön takana. Katso kuva 1 miten voit poistaa osat puhdistusta varten.
- Älä käytä kostutinta jos tankissa on ummehtunutta vettä. Tankki täytyy silloin tyhjentää ja täyttää uudella vedellä, etenkin jos tankkia ei ole puhdistettu aikoihin.
- Jäähdyttimen puhdistusväli riippuu paikallisesta veden ja ilman laadusta. Jos alueen veden mineraalipitoisuus on korkea, mineraalit voivat tukkia jäähdyttimen ja huonontaa ilmanlaatua. Vesitankki kannattaa tyhjentää ja putsata kerran viikossa jotta mineraalijäänteet vähenevät. Jos jäähdyttimessä on mineraalijäänteitä, se tulee puhdistaa ja pestä juoksevan veden alla. Jäähdytintä tulisi puhdistaa vähintään joka toinen kuukausi tai aiemmin, jos tilanne niin vaatii.
- Sammuta jäähdytys 15 minuutiksi ennen laitteen sulkemista, jotta jäähdytintä kuivuu kunnolla.

Suodattimen* ja jäähdytyskennon poistaminen:

1. Irrota ruuvit etusäleiköstä.
2. Irrota säleikkö varoen laitteesta.
3. Vedä suodatin* ulos ja puhdista se vedellä
4. Irrottaaksesi jäähdyttimen irrota sen ruuvit ja työnnä sen kehikko ulos.
5. Irrota ruuvit jäähdyttimen kehikon pohjasta ja liu'uta jäähdytintä pois paikaltaan. Vaihda osa tai puhdista se rätillä.

VAROITUS:

ÄLÄ käytä laitetta jos säleikkö ei ole paikallaan tai jos se on löysästi kiinni, sillä se voi aiheuttaa vakavia vammoja tai sähköiskun vaara n.

Kuva 1:

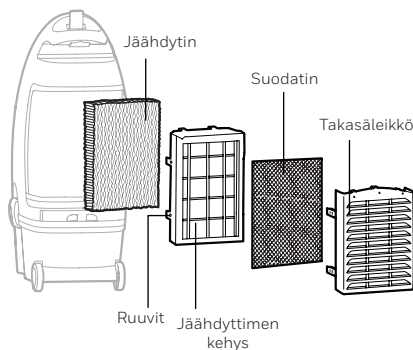

*Soveltuu ainoastaan laitteille suodatin.

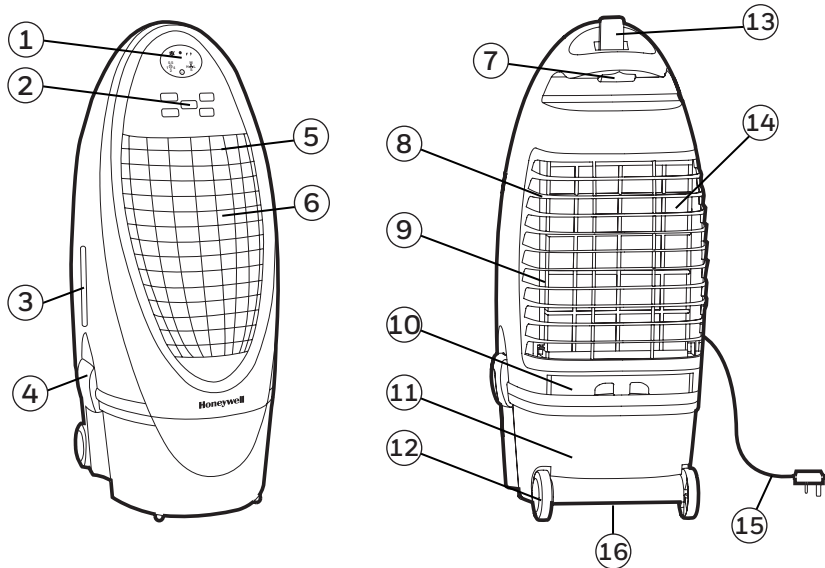

- | | |
|---|----------------------------------|
| 1) Ekran wyświetlacza | 9) Tylna kratka |
| 2) Panel sterowania | 10) Tacka wlewu wody |
| 3) Wskaźnik poziomu wody | 11) Zbiornik na wodę |
| 4) Wyjmowany pojemnik na wodę | 12) Kółka tylne |
| 5) Żaluzje nawiewne | 13) Pilot zdalnego sterowania |
| 6) Przednia kratka | 14) Filtr węglowy |
| 7) Uchwyt | 15) Przewód zasilający i wtyczka |
| 8) Moduł chłodzący o strukturze plastra miodu | 16) Korek spustowy |

UWAGA - PRZECZYTAJ I ZACHOWAJ INSTRUKCJĘ OBSŁUGI URZĄDZENIA CHŁODZĄCEGO PRZED JEGO UŻYCIEM. NIESTOSOWANIE SIĘ DO TEJ INSTRUKCJI MOŻE SPOWODOWAĆ USZKODZENIE I/ LUB OGRANICZYĆ JEGO PRACĘ I SPOWODOWAĆ UTRATĘ GWARANCJI. W PRZYPADKU NIEZGODNOŚCI LUB SPRZECZNOŚCI POMIĘDZY WERSJĄ ANGIELSKĄ NINIEJSZEGO DOKUMENTU A JAKĄKOLWIEK INNĄ WERSJĄ JĘZYKOWĄ WERSJA ANGIELSKA PRZEWAŻA.

PANEL STEROWANIA

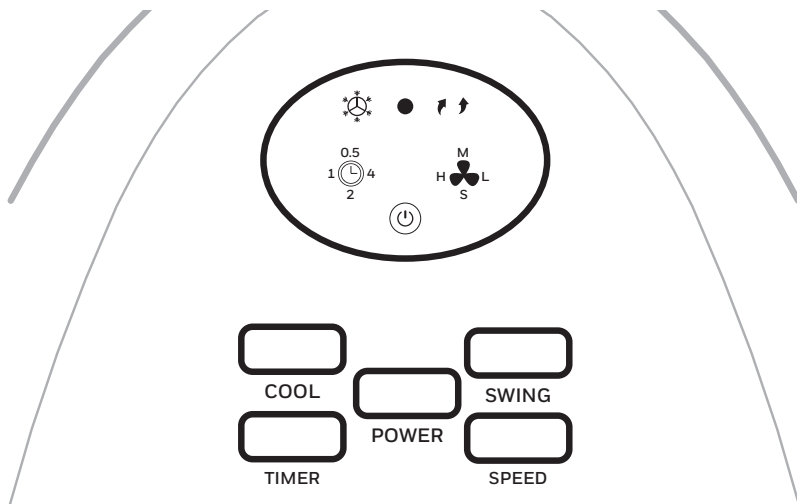

Ikony na ekranie wyświetlacza

 Wyłącz / Włącz

 Chłodzenie

 Swing

 Ustawienie timera

 Prędkość:

L - Niska

M - Średnia

H - Wysoka

S - Sen*

*Dotyczy jedynie modeli z funkcją Sleep.

PRZYCISKI FUNKCYJNE

WŁĄCZANIE/ WYŁĄCZANIE (POWER)

Naciśnij przycisk zasilania, aby włączyć urządzenie. Klimator włącza się automatycznie na średnią prędkość. Po kilku sekundach prędkość przetęczy się na niski poziom. Aby wyłączyć urządzenie, ponownie naciśnij przycisk.

PRĘDKOŚĆ (SPEED)

Naciśnij przycisk SPEED aby zmienić prędkość między H - M - L - S*.

Kiedy wybrany jest tryb SEN, wentylator będzie działał na Wysokich obrotach przez godzinę, Średnich przez następną godzinę, i na Niskich od trzeciej godziny do momentu wyłączenia.

TIMER (TIMER)

Naciśnij przycisk TIMER, aby zostanie wybrane ustawienie czasu opóźnienia. Kiedy ustawiony czas minął urządzenie automatycznie się wyłączy (pozostanie w stanie czuwania do momentu wyłączenia kabla z gniazdka elektrycznego). Funkcja TIMER pozwala zaprogramować urządzenie przez okres do 7,5 godzin pracy.

SWING (SWING)

Naciśnij przycisk SWING, aż pojawi się ikona  na wyświetlaczu. Żaluzje zaczną się automatycznie obracać z lewej strony do prawej. Regulacja żaluzji pionowych odbywa się w sposób manualny.

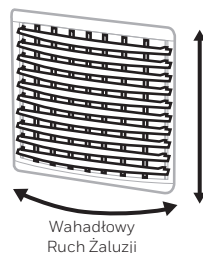

CHŁODZENIE (COOL)



Naciśnij przycisk COOL, aż pojawi się ikona  na wyświetlaczu. Wciśnięcie aktywuje ewaporacyjny tryb chłodzenia. Chłodniejsze powietrze zacznie napływać po całkowitym zwilżeniu panelu chłodzącego.

OSTRZEŻENIE: Prosimy upewnić się, że w zbiorniku na wodę znajduje się wystarczająca jej ilość, w przeciwnym razie może włączyć się alarm niskiego poziomu wody, a urządzenie zacznie pracować w trybie wentylacji.

*Dotyczy jedynie modeli z funkcją Sleep.

PILOT ZDALNEGO STEROWANIA



	Zasilanie	: Włącz/ Wyłącz
	Prędkość	: Niska / Srednia / Wysoka / Sen*
	Chłodzenie	: Włącz/ Wyłącz
	SWING	: Oscylacja żaluzji nawiewnych
	TIMER	: Opóźnienie czasowe

*Dotyczy jedynie modeli z funkcją Sleep.

UWAGI:

- Pilot działa na baterie CR2032 (1 x 3V) lub na równoważnym rodzaju baterii.
- Otwórz komorę baterii z tyłu pilota zdalnego sterowania i włóż baterie CR2032 (1 x 3 V) wewnątrz. Należy uważać, aby włożyć baterie zgodnie z polaryzacją (+/-), pokazaną wewnątrz komory na baterie.
- Zawsze kieruj sygnał pilota zdalnego sterowania w kierunku urządzenia podczas jego pracy. Upewnij się, że ścieżka sygnału nie jest zablokowana.
- Należy usunąć baterie, gdy urządzenie nie będzie używane przez dłuższy okres czasu.
- Nie upuszczaj pilota.
- Nie mieszaj różnych typów baterii takich jak alkaliczne, cynkowo-węglowe lub akumulatorowe.
- Nie mieszaj starych i nowych baterii.
- Nie ładować ponownie baterii.
- Wyczerpane baterie należy wyjąć z urządzenia.
- Nie wyrzucaj baterii do ognia. Może to grozić wybuchem lub wyciekami.
- Ten produkt zawiera litową baterię guzikową/pastyłkową. Połknięcie nowej lub zużytej litowej baterii guzikowej/pastyłkowej lub dostanie się jej do wnętrza ciała może spowodować poważne oparzenia wewnętrzne i doprowadzić do śmierci w ciągu zaledwie dwóch godzin. Zawsze całkowicie zabezpieczyć komorę baterii. Jeżeli komora baterii nie zamyka się bezpiecznie, zaprzestań używania produktu, wyjmij baterie i trzymaj je z dala od dzieci. Jeżeli sądzisz, że baterie zostały połknięte lub umieszczone w jakiegokolwiek części ciała, natychmiast zasięgnij porady lekarza.
- Baterie należy odpowiednio utylizować oraz przechowywać je w miejscu niedostępnym dla dzieci.
- Nawet zużyte baterie mogą spowodować obrażenia.

⚠ Uwaga: Zagrożenie poparzeniem chemicznym. Baterie przechowywać w miejscu niedostępnym dla dzieci.

USYTUOWANIE KLIMATORA

Upewnij się, aby prawidłowo ułożyć klimator przed użytkowaniem urządzenia. Przeczytaj informacje zawarte w sekcji o Bezpieczeństwie i Konserwacji.

NAPEŁNIANIE WODĄ

UWAGA:

Przed opróżnianiem lub napełnieniem pojemnika na wodę należy odłączyć urządzenie od źródła zasilania.

Otwórz zbiornik na wodę, który znajduje się w tylnej części urządzenia. Wskaźnik poziomu wody znajduje się na bocznym panelu urządzenia. Napełnij pojemnik na wodę, gdy poziom wody jest niski. Nie wlewaj wody ponad poziom zaznaczony znakiem "Max." Sprawdź poziom wody w pojemniku przed  włączeniem funkcji CHŁODZENIA. Upewnij się, że woda w pojemniku znajduje się powyżej minimalnego poziomu wody. Uruchomienie urządzenia w trybie CHŁODZENIA z niewystarczającą ilością wody może spowodować uszkodzenie urządzenia.

Uwaga: Pojemność wodna odnosi się do całkowitej objętości wody, która może znajdować się w zbiorniku na wodę klimatora i w systemie rozprowadzania wody. Objętość wody w zbiorniku na wodę wypełnionym do oznaczenia poziomu „Max.” może być niższa niż rzeczywista pojemność wodna urządzenia.

Uwaga: Nie napełniaj zbiornika na wodę brudną lub słoną wodą. Może to doprowadzić do uszkodzenia urządzenia i modułu chłodzącego.

ALARM NISKIEJ WODY*

Urządzenie jest wyposażone w czujniki niskiego poziomu wody. W trybie chłodzenia, gdy woda w pojemniku jest niższa od minimalnego poziomu, usłyszysz sygnał dzwinkowy i dioda  będzie stale migać. Urządzenie automatycznie zatrzyma chłodzenie przez parowanie.

Napełnij zbiornik wodą, aby wyłączyć alarm w trybie chłodzenia. Najpierw wyłącz urządzenia i wypnij wtyczkę z gniazdka. Napełnij zbiornik wodą powyżej minimalnego poziomu wody. Podłącz i włącz urządzenie ponownie.

Aby wyłączyć alarm i kontynuować korzystanie z urządzenia w trybie wentylacji (bez chłodzenia), wyłącz urządzenie i włącz go ponownie. Alarm niskiej wody nie aktywuje się w trybie wentylatora. Alarm niskiej wody zabrzmi ponownie, jeśli jest włączona funkcja chłodzenia, a gdy pojemnik na wodę jest nadal pusty

*Dostępne tylko w modelach z Alarmem Niskiego Stanu Wody.

CZYSZCZENIE I OPRÓZNIANIE POJEMNIKA NA WODĘ

Poniżej znajdują się instrukcje dotyczące czyszczenia i utrzymania klimatora. Jeśli urządzenie nie będzie używane przez dłuższy okres, należy zapoznać się z INSTRUKCJĄ O PRZECHOWYWANIU I KONSERWACJI, która znajduje się w Instrukcji Bezpieczeństwa i Konserwacji.

OSTRZEŻENIE:

Przed czyszczeniem urządzenia, wyłącz urządzenie i odłącz go od gniazdka elektrycznego.

- Przenieś urządzenie w miejsce, gdzie można wyłączyć wodę. Zdejmij zatyczkę z korka spustowego, umieszczonego w dolnej części urządzenia i wylej wodę z pojemnika.
- Odepnij pojemnik na wodę przez odpięcie zatrzasków, znajdujących się po obu stronach urządzenia. Podnieś korpus urządzenia i postaw je ostrożnie pionowo na podłodze. Uważaj, na rurki i inne elementy urządzenia przy odpinaniu pojemnika.
- Przepłucz pojemnik czystą wodą, wymyj płynem do mycia naczyń lub wilgotną szmatką i wypłucz go dokładnie.
- Napełnij pojemnik na wodę czystą wodą do maksymalnego poziomu.
- Załóż korpus klimatora starannie z powrotem i zamknij zatrzaski boczne. Klimator jest teraz gotowy do użycia.
- Za pomocą wilgotnej szmatki usuń kurz i brud z powierzchni urządzenia. Nigdy nie należy używać żrących detergentów lub chemikaliów do czyszczenia tego urządzenia.
- Gdy produkt nie jest używany, należy go przechowywać w suchym miejscu, z dala od bezpośredniego światła słonecznego.

CZYSZCZENIE MODUŁU CHŁODZĄCEGO I FILTRA WĘGLOWEGO

- Urządzenie jest wyposażone w filtr siateczkowy i system chłodzący Honeycomb Cooling Media.
- Filtr siateczkowy i system chłodzący Honeycomb Cooling Media znajdują się w tylnej kratce. Zobacz Rysunek 1 do instrukcji, jak usunąć je z urządzenia do czyszczenia i konserwacji.
- Nie uruchamiaj urządzenia w trybie chłodzenia ze stęchlą wodą w pojemniku. Należy opróżnić pojemnik na wodę i napełnić go świeżą wodą, zwłaszcza gdy pojemnik nie został oczyszczony przez długi czas.
- Częstotliwość czyszczenia Systemu Honeycomb zależy od lokalnych warunków powietrza i wody. W obszarach, gdzie zawartość minerałów w wodzie jest wysoka, osady mineralne mogą narastać na Systemie Chłodzącym Honeycomb Medium i ograniczać przepływ powietrza. Opróżnianie i napełnianie pojemnika na wodę świeżą wodą przynajmniej raz w tygodniu pomoże zmniejszyć osady mineralne. Jeśli osady mineralne pozostają na Systemie Chłodzącym Honeycomb Media,
- Aby uzyskać najlepsze wyniki, zostaw System Chłodzący Honeycomb Medium do ochłodzenia i wyschnięcia po każdym użyciu przez wyłączenie funkcji chłodzenia za 15 minut przed wyłączeniem urządzenia.

Zdejmowanie filtra i modułu chłodzącego:

1. Usuń wszystkie śruby z kratki z tyłu klimatora.
2. Ostrożnie wyciągnij tylną kratkę z klimatora.
3. Wyciągnij filtr węglowy i spłucz go czystą wodą.
4. Aby dostać się do płytki ewaporacyjnej wyjmij śruby z ramy i wysuń płytkę.
5. Wymień lub spłucz płytkę czystą wodą, lub oczyść wilgotną szmatką.

UWAGA:

NIE WOLNO używać klimatora, gdy tylna kratka jest zdjęta lub jeśli nie jest właściwie zamocowana. Może to spowodować poważne obrażenia ciała lub niebezpieczne porażenie prądem elektrycznym.

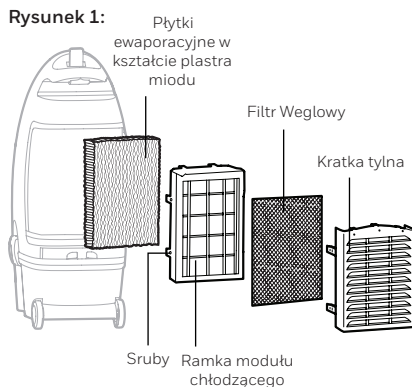

*Dostępne tylko w wybranych modelach.

PARA AIKLAMALARI

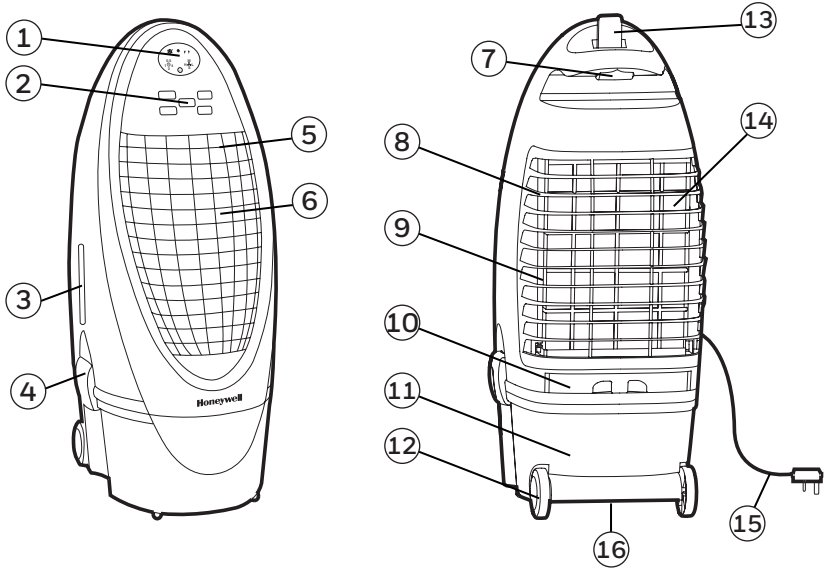

1) Ekran

2) Kontrol Paneli

3) Su Seviyesi Göstergesi

4) Çıkarılabilir Su Tankı Mandalı

5) Havalandırma Panjuru

6) Ön Izgara

7) Tutacak

8) Petek Soğutma Ortamı

9) Arka Izgara

10) Su Doldurma Haznesi

11) Su Tankı

12) Atıcılar

13) Karbon Toz Filtresi

14) Karbon Toz Filtresi

15) Elektrik Kablosu ve Priz

16) Tahliye Fii

UYARI -- BU ÜRÜNÜ KULLANMADAN ÖNCE SOĞUTUCU GÜVENLİK VE BAKIM KILAVUZUNU OKUYUN VE SAKLAYIN. TALİMATLARIN UYGULANMAMASI DURUMUNDA CİHAZ HASAR GÖREBİLİR YA DA ETKİSİ AZALABİLİR VE GARANTİ Dİİ KALABİLİR.

FONKSİYON TULARI

Güç (POWER)

Cihazı açmak için POWER tuuna basın. Sogutucu otomatik olarak orta hızda balayacaktır. Birkaç saniye sonra düşük hızda geçecektir. Cihazı kapatmak için tekrar POWER tuuna basın.

Hız (SPEED)

Fan hızını Yüksek - Orta - Düşük - Uyku arasında degitirmek için SPEED tuuna tekrar tekrar basın.

SLEEP modu seçiliyken, fan bir saat boyunca yüksekte çalışacaktır, daha sonra ikinci saat boyunca Ortada ve üçüncü saatten itibaren kapatılana kadar Düşük hızda çalışacaktır.

Timer (TIMER)

Istlenen süre seçilene kadar TIMER tuuna basın. Ayarlanan süre geçtikten sonra, cihaz otomatik olarak kapanacaktır (cihaz güç kablosu prizden çekilene kadar Standby modunda kalır.). TIMER fonksiyonu cihazı 7.5 saate kadar programlamanızı sağlar.

Dönme (SWING)

Ekranda  yanana kadar SWING tuuna basın. Hava panjurları otomatik olarak sola ve saga hareket etmeye balayacaktır. Dikey Hava Akımı - Dikey hava panjurlarını manuel olarak ayarlayarak dikey hava akımını degitirebilirsiniz.

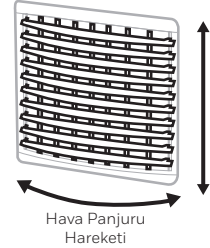

Serin (COOL)





Ekranda  yanana kadar COOL tuuna basın. Bu buharlı sogutmaya balatır. Su pompası çalışmaya balar ve Petek Sogutma Ortamı tamamen ısladığında daha serin havayı hissedersiniz.

UYARI: Lütfen su tankında yeterli miktarda su olduğuna emin olun. Aksi takdirde Düşük Su Alarmı duyabilirsiniz ve sogutucu Fan Only modunda buharlı sogutma olmadan çalışmaya balayacaktır.

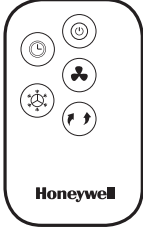
*Uyku özelliği olan modellere uygulanabilir.

UZAKTAN KUMANDA



-  Güç : Açık / Kapalı
-  Hız : Düşük / Orta / Yüksek / Uyku*
-  Serin : Buharlı serinletme Açık / Kapalı
-  Dönme : Havalandırma panjuru hareketlerini kontrol eder
-  Timer : Otomatik kapanma için zamanlayıcı fonksiyonunu kontrol eder.

*Uyku özelliği olan modellere uygulanabilir.

Not:

- Uzaktan kumanda pilinin değiştirilmesi için CR2032(1 x 3V) düğme tipi ya da dengi bir pil gereklidir.
- Uzaktan kumandanın arkasındaki pil bölümünü açın ve CR2032 (1 x 3V) pili yerletirin. Pillerin bölümde gösterilen doğru yönde (+/-) yerletirilmesine dikkat edin.
- Kullanırken uzaktan kumanda sinyal vericisini cihaza doğru tutun. Sinyal yolunda bir engel olmadığına emin olun.
- Cihaz uzun bir süre kullanılmayacaksa pilleri çıkarın.
- Uzaktan kumandayı düürmeyin.
- Alkalin, karbon-çinko ya da erji pil gibi farklı türde pilleri birlikte kullanmayın.
- Eski ve yeni pilleri birlikte kullanmayın.
- Tükenmiş pilleri üründen çıkarın.
- Pilleri atee atmayın. Piller patlayabilir veya sızıntı olabilir.
- Bu ürün bir düğme lityum hücre pil içermektedir. Yeni veya kullanılmış bir lityum düğme hücre pilin yutulması veya vücuda girmesi durumunda çok ciddi yanıklara neden olabilir ve 2 saat gibi kısa bir sürede ölüme yol açabilir. Pil bölmesini daima güvenli bir şekilde kapalı tutun. Pil bölmesi güvenli bir şekilde kapatılmıyor ise ürünü kullanmayı durdurun, pilleri yerlerinden çıkartın ve çocukların erişebileceği yerlerden uzak tutun. Pillerin yutulmuş veya vücudun her hangi bir yerine sokulmuş olduğunu düşünüyorsanız derhal tıbbi yardım alın.
- Piller çocuklardan uzak tutulmalı ve düzgün bir şekilde elden çıkartılmalıdır.
- Kullanılmış piller de yaralanmaya yol açar.

⚠ UYARI: Kimyasal Yanık Tehlikesi Pilleri çocukların erişemeyeceği yerde saklayın.

SOGUTUCU KONUMU

Ürünü kurup kullanmaya başlamadan önce ürünü doğru konumlandığına emin olun. Lütfen Güvenlik ve Bakım Kılavuzunun SOGUTUCU KONUMU bölümüne başvurun.

SU DOLDURMA

DIKKAT:

Su tankını doldurmadan ya da boaltmadan önce cihazın fiini prizden çıkarın.

Cihazın arka kısmındaki su doldurma bölmesini açın. Su Seviyesi Göstergesi cihazın yan tarafında bulunur. Su seviyesi düşükse su tankını doldurun. Suyu "Max." su seviyesi iaretinden fazla doldurmayın.

 COOL fonksiyonunu çalıştırmadan önce tanktaki su miktarının minimum su seviyesi iaretinden fazla olduğundan emin olun. COOL modunun yetersiz suyla çalışması pompa arızasına neden olabilir.

NOT: Su kapasitesi, hava soğutucu su haznesinde ve su dağıtım sistemi içerisindeki toplam su miktarı anlamına gelmektedir. Su haznesinin "Max." ile işaretli kısmına kadar doldurulan su miktarı, hava soğutucunun gerçek su kapasitesinin altında olabilir.

UYARI: Su haznesini kirli veya tuzlu su ile doldurmayın. Bu üniteye ve Honeycomb ortamına zarar verebilir.

YETERSİZ SU ALARMI*

Cihaz bir düşük su sensörüne sahiptir. Soğutma modunda, su tankı minimum seviyenin altındaysa, bir bipleme sesi duyulur ve  sürekli olarak yanıp söner. Cihaz otomatik olarak buharlı soğutma işlemi duraklatır.

Soğutma modunda alarmı devre dışı bırakmak için su tankını doldurun. Önce cihazı kapatın ve fiini prizden çekin. Su tankını minimum su seviyesi iaretinin üzerinde doldurun. Fii prize takın ve tekrar çalıştırın.

Alarmı devre dışı bırakıp cihazı fan olarak kullanmaya devam etmek için (Buharlı soğutma olmadan), cihazı kapatıp açın. Yetersiz Su Alarmı Fan modunda çalışmayacaktır. COOL fonksiyonu çalıştırılırsa Yetersiz Su Alarmı tekrar çalmaya başlayacaktır.

*Yetersiz su alarmı olan modellere uygulanabilir.

SU TANKININ TEMIZLENMESI VE KURUTULMASI

Sogutucunun nasıl temizlenecegi ve bakımının yapılacağına dair yönlendirmeler aagıdadır. Sogutucu uzun süre kullanılmayacaksa, lütfen Güvenlik ve Bakım Reheberindeki DEPOLAMA VE BAKIM ÖNERILERI'ne bavurun.

UYARI:

Cihazı temizleden önce, cihazı kapatın ve elektrik prizi ile bağlantısını kesin.

- Suyun süzölebilecegi bir ortama geçin. Cihazın altında yer alan tahliye tamponunu çıkarın. Tankın boalmasını bekleyin.
- Su tankını, cihazın iki tarafındaki çıkarılabilir su tankı mandallarını açarak çıkarın. Sogutucuyu tabandan ayrı, yukarı dogru kaldırarak dikkatlice dikey olarak yere koyun. Su pompası tüplerini ve cihazın gövdesi ayrıldığında altından sarkacak olan diger parçaları bükmemeye dikkat edin.
- Su tankını temiz suyla doldurun ve tamamen boaltın. Su tankını bulaık deterjanı ya da nemli bezle batan sonya yıkayın.
- Su tankını tekrar temiz su ile maksimum seviyeye kadar doldurun.
- Sogutucunun üst bölümünü tankın üzerine dikkatlice yerletirin ve yan mandalları kilitleyin. Sogutucu tekrar kullanıma hazırdır.
- Nemli bir bez kullanarak cihazın yüzeyindeki tozu ve kiri temizleyin. Bu ürünün temizliğinde asla aındırıcı ya da kimyasal maddeler kullanmayın.
- Ürün kullanılmadığında, direk güne ıgı almayan kuru bir ortamda muhafaza edin.

KARBON TOZ FİLTRESİ* VE PETEK SOĞUTUCUNUN TEMİZLENMESİ

- Cihaz bir Karbon Toz Filtresi* ve Petek Soğutma Ortamı'na sahiptir.
- Karbon Filtre* ve Petek Ortamı cihazın arka ızgarasının içinde bulunur. Temizlik ve bakım için cihazdan nasıl çıkarıldıklarına dair talimatlar için Figür 1'e bakın.
- Cihazı tankda beklemi su varken COOL modunda çalıştırmayın. Özellikle tank uzun süre temizlenmemişse, tankı boaltmalı ve temiz suyla tekrar doldurmalısınız.
- Petek birimini temizleme sıklığı yerel hava ve su durumuna bağlıdır. Suyun içindeki mineral oranı yüksek olan yerlerde, Petek Soğutucu'nun içinde mineral artıkları birikebilir ve hava akını kısıtlayabilir. Su tankını en azından haftada bir boaltıp temiz suyla doldurmak mineral artıklarının azalmasına yardımcı olur. Mineral artıkları Petek Soğutma Ortamı üzerinde kalıyorsa, birim çıkarılmalı ve temiz suyla yıkanmalıdır. Birim, ihtiyaçlarınıza bağlı olarak iki ayda bir ya da daha sık temizlenmelidir.
- En iyi sonuç için her kullanımdan sonra cihazı kapatmadan 15 dakika önce COOL fonksiyonu kapatılarak Petek Soğutma Ortamı'nın kurumasını sağlayın.

Karbon Toz Filtresi* / Petek Soğutma Ortamı'nın çıkarılması:

1. Soğutucunun arka ızgarasındaki bütün vidaları sökün.
2. Arka ızgarayı soğutucudan dikkatlice çekerek sökün.
3. Karbon Filtreyi* dışarı kaydırın ve suyla temizleyin.
4. Petek Ortamı'nı çıkarmak için, Petek çerçevesi vidalarını çıkarın, ve çerçeveyi çekerek cihazdan çıkarın.
5. Petek çerçevesinin tabanındaki vidaları çıkarın ve Petek Soğutma Ortamı'nı kaydırarak çıkartın. İhtiyaca göre birimi değitirin ya da temiz su ve nemli bezle temizleyin.

Figür 1:

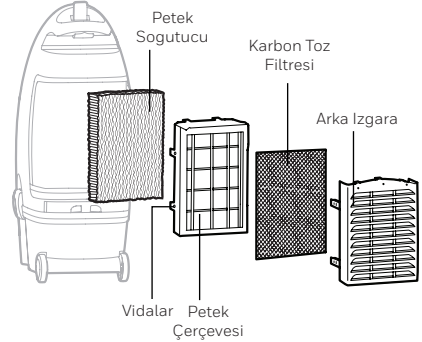

UYARI:

Arka Izgara çıkarılmıken, ya da gevemiken Soğutucuyu çalıştırmayın. Bu ciddi yaralanmalara ya da elektrik çarpmasına yol açabilir.

*Sadece karbon toz filtresi özelliği olan modellerde uygulanabilir.

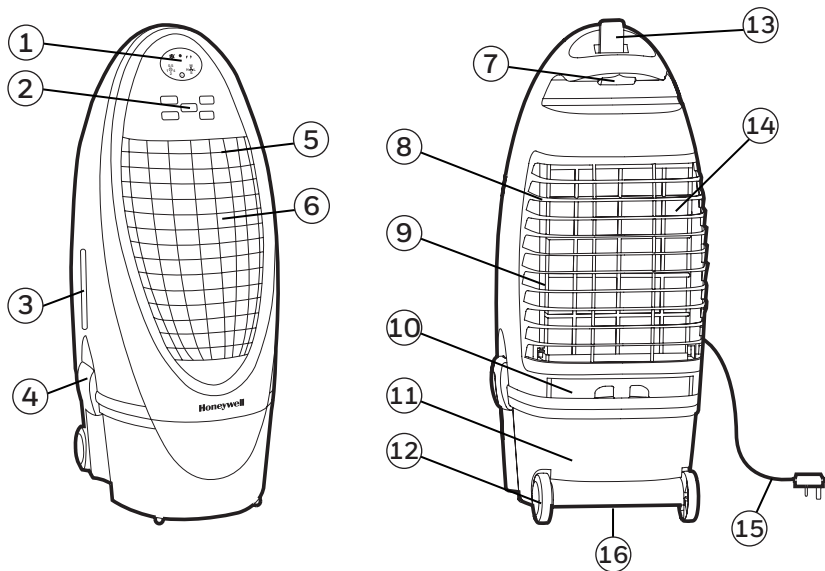

- | | |
|------------------------------------|-------------------------------------|
| 1) Дисплей | 9) Задняя Решетка |
| 2) Панель управления | 10) Лоток для воды |
| 3) Индикатор уровня воды | 11) Бак для воды |
| 4) Защелка крепления бака для воды | 12) Ролики |
| 5) Заслонки | 13) Пульт дистанционного управления |
| 6) Передняя решетка | 14) Углеродный пылевой фильтр |
| 7) Ручка | 15) Шнур питания |
| 8) Система Honeycomb Cooling Media | 16) Сливная пробка |

ПРЕДУПРЕЖДЕНИЕ -- ПРОЧИТАЙТЕ И СОХРАНИТЕ РУКОВОДСТВО ПО БЕЗОПАСНОСТИ И ОБСЛУЖИВАНИЮ И ИНСТРУКЦИЮ ПО ЭКСПЛУАТАЦИИ ПЕРЕД ИСПОЛЬЗОВАНИЕМ ОХЛАДИТЕЛЯ ВОЗДУХА. НЕСОБЛЮДЕНИЕ ЭТИХ ИНСТРУКЦИЙ МОЖЕТ ПРИВЕСТИ К ПОВРЕЖДЕНИЮ И/ИЛИ УХУДШЕНИЮ ЕГО РАБОТЫ, А ТАКЖЕ АННУЛИРОВАНИЮ ГАРАНТИИ. В СЛУЧАЕ ЛЮБОГО НЕСООТВЕТСТВИЯ ИЛИ ПРОТИВОРЕЧИЙ МЕЖДУ АНГЛОЯЗЫЧНОЙ ВЕРСИЕЙ ДАННЫХ МАТЕРИАЛОВ И ВЕРСИЕЙ НА ЛЮБОМ ДРУГОМ ЯЗЫКЕ СЛЕДУЕТ ОРИЕНТИРОВАТЬСЯ НА АНГЛОЯЗЫЧНУЮ ВЕРСИЮ.

ПАНЕЛЬ УПРАВЛЕНИЯ

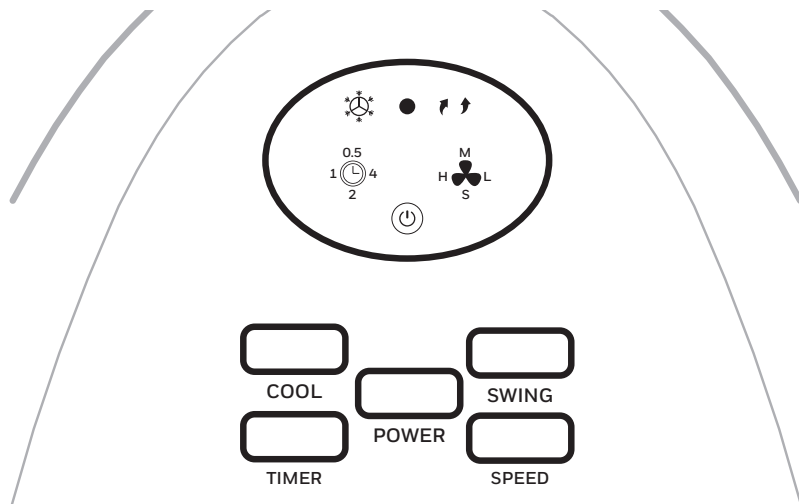



Индикаторы на дисплее

 Настройка таймера

 Вкл/Выкл

 Режим охлаждения, увлажнения, очистки воздуха

 Автоматический поворот заслонок

 Скорость вращения вентилятора:

L - Низкая

M - Средняя

H - Высокая

S - Авторежим*

*Применимо только для моделей с функцией "Авторежим".

КНОПКИ УПРАВЛЕНИЯ

Вкл / Выкл (POWER)

Нажмите кнопку POWER, чтобы включить устройство. Установка автоматически начнет работать на средней скорости вращения вентилятора. Через несколько секунд скорость переключится на низкую. Чтобы выключить устройство нажмите кнопку повторно.

Выбор скорости вентилятора (SPEED)

Индикатор на дисплее покажет выбранную скорость: H (Высокая) - M (Средняя) - L (Низкая) - S (Авторежим)*

При выборе функции "Авторежим" (S) скорость вращения вентилятора будет автоматически изменяться на высокую, среднюю и низкую, пока установка не будет выключена.

Установка таймера выключения (TIMER)

Нажимайте кнопку "TIMER", пока не выберете нужную установку времени. По истечении установленного времени, устройство автоматически выключится (останется в режиме ожидания, до тех пор, пока шнур не будет извлечён из электросети). Максимальная установка времени выключения устройства составляет 7,5 часов.

Управление движением заслонок (SWING)

Нажмите кнопку "SWING", чтобы на дисплее загорелся индикатор

. Вертикальные заслонки начнут двигаться вправо и влево автоматически. Направление потока воздуха по вертикали регулируется вручную поворотом горизонтальных заслонок.

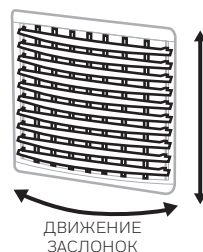

Режим охлаждения, увлажнения, очистки воздуха (COOL)





Нажмите кнопку "COOL", чтобы на дисплее загорелся индикатор.  Водяной насос начнет подачу воды на систему Honeycomb Cooling Media. Когда данная система пропитается водой, воздух, выдуваемый из установки, станет более прохладным и увлажненным.

ВНИМАНИЕ: Пожалуйста, следите за уровнем воды в баке. В случае низкого уровня воды прозвучит предупреждающий сигнал, водяной насос выключится, и установка начнет работать в режиме вентилятора.

*Только для моделей с функцией Авторежим.

ПУЛЬТ ДИСТАНЦИОННОГО УПРАВЛЕНИЯ



	ВКЛ / ВЫКЛ	: Включение / Выключение установки
	ВЫБОР СКОРОСТИ ВЕНТИЛЯТОРА	: Выбор скорости: Низкая / Средняя / Высокая / Авторежим*
	ОХЛАЖДЕНИЕ	: Включение/Выключение режима охлаждения, увлажнения, очистки воздуха
	УПРАВЛЕНИЕ ДВИЖЕНИЕМ ЗАСЛОНОК	: Управление движением заслонок
	Автоматический поворот заслонок	: Установка таймера выключения заслонок

Примечание:

*Только для моделей с функцией Авторежим.

- Пульт дистанционного управления работает от пальчиковой или эквивалентной плоской батарейки типа CR2032 (1x3V).
- Откройте отсек для элемента питания на задней стороне пульта и установите в него батарейку типа CR2032 (1x3V). При установке батарейки следуйте указаниям полярности (+ / -) внутри отсека для элемента питания и на батарейке.
- Всегда во время использования направляйте пульт дистанционного управления в сторону установки. Убедитесь, что путь сигнала не преграждается.
- Удалите батарейки, если устройство не будет использоваться в течение длительного периода времени.
- Не роняйте пульт дистанционного управления.
- Не смешивайте различные типы батареек, такие как щелочные, солевые или аккумуляторные.
- Не используйте вместе старые и новые батарейки.
- Разряженные батарейки нужно вынуть из устройства.
- Не заряжайте батарейки.
- Разряженные батарейки должны быть извлечены из пульта дистанционного управления и утилизированы согласно местным нормативно-правовым актам.
- Не бросайте батарейки в огонь. Они могут взорваться или протечь.
- В пульте управления прибором используются батарейки. Попадание батарейки внутрь организма может привести к серьезным травмам и даже смерти! Если крышка пульта не закрывается надежно, прекратите использование устройства. Извлеките батарейки и держите их подальше от детей! Если батарейки были проглочены - немедленно обратитесь к врачу!
- Батарейки должны быть надлежащим образом утилизированы, в том числе вдали от детей.
- Даже используемые батарейки могут причинить вред.

 **Примечание:** Опасность химического ожога. Держите батареи вдали от детей.

УСТАНОВКА ПРИБОРА

Чтобы выбрать оптимальное место для размещения климатической установки в помещении, пожалуйста, ознакомьтесь с информацией в разделе УСТАНОВКА ПРИБОРА Руководства по безопасности и техническому обслуживанию.

ЗАЛИВКА ВОДЫ

ВНИМАНИЕ:

Перед заливкой воды отключите установку от сети питания.

Откройте лоток для воды, который расположен в задней части устройства. На боковой части устройства имеется индикатор уровня воды в баке. При отсутствии или низком уровне воды в баке, залейте необходимое количество воды в бак. Не наполняйте бак выше отметки "MAX". Каждый раз перед включением водяного насоса  кнопкой "COOL" для охлаждения, увлажнения и очистки воздуха удостоверьтесь, что уровень воды в баке выше минимальной отметки. Включение водяного насоса при недостаточном уровне воды, может привести к его поломке.

Примечание: под вместимостью воды понимается объем воды, который может содержаться в баке для воды и системе распределения воды в установке. Объем воды в баке на уровне "MAX" может быть меньше, чем фактическая вместимость воды всей установки.

ВНИМАНИЕ: Не заливайте в контейнер грязную или солёную воду. Это может привести к повреждению устройства и ячеистого охладителя.

СИГНАЛИЗАЦИЯ НИЗКОГО УРОВНЯ ВОДЫ*

Установка оборудована датчиком низкого уровня воды. Если при работе установки с включенным водяным насосом для охлаждения, увлажнения и очистки воздуха уровень воды в баке опустится ниже минимального значения, прозвучит сигнал, индикатор  будет мигать непрерывно, и питание насоса будет отключено.

Для отключения сигнализации и возобновления работы установки в режиме охлаждения, увлажнения и очистки воздуха выключите установку и отключите от сети питания. Залейте воду в бак свыше минимального уровня, и снова включите установку.

Чтобы отключить сигнализацию, и продолжить использовать устройство только в режиме вентилятора (без охлаждения, увлажнения и очистки воздуха), выключите установку и затем снова включите. Если при работе в режиме вентилятора без предварительного добавления воды в бак будет нажата кнопка COOL, то снова сработает сигнализация низкого уровня воды.

* Применимо только для моделей с сигналом низкого уровня воды.

СЛИВ ВОДЫ И ОЧИСТКА БАКА

Ниже приведены инструкции о том, как чистить и обслуживать климатическую установку. Если установка не будет использоваться в течение длительного периода времени, пожалуйста, просмотрите ИНФОРМАЦИЮ О ХРАНЕНИИ И ОБСЛУЖИВАНИИ, расположенную в отдельном Руководстве по Безопасности и Техническому обслуживанию.

ПРЕДУПРЕЖДЕНИЕ:

Перед обслуживанием и чисткой выключите установку и отсоедините от сети питания.

- Переместите установку в место, где можно слить воду. Откройте крышку сливного отверстия в нижней части прибора. Вылейте воду из бака.
- Чтобы отсоединить бак для воды от верхней части корпуса установки отстегните две боковые защелки фиксации бака. Приподнимите корпус установки, отсоединив от бака, и осторожно поставьте на пол в вертикальном положении. При этом следите, чтобы трубка водяного насоса и другие части, расположенные внизу установки, не были пережаты.
- Промойте бак чистой водой. При необходимости почистите бак моющим средством или влажной тканью, и снова промойте чистой водой.
- Заполните бак для воды чистой водой, до максимального уровня.
- Поставьте верхнюю часть климатической установки внимательно назад на бак и зафиксируйте боковыми защелками. Установка сейчас готова к использованию.
- Используйте влажную ткань, чтобы удалить грязь и пыль с поверхности устройства. Никогда не используйте коррозионные элементы или химические вещества для очистки этого прибора. Когда прибор не используется, храните его в сухом месте вдали от прямых солнечных

ОЧИСТКА УГЛЕРОДНОГО ПЫЛЕВОГО ФИЛЬТРА* И СИСТЕМЫ HONEYCOMB COOLING MEDIA

- Данная установка оснащена Углеродным пылевым фильтром* и системой HONEYCOMB COOLING MEDIA.
- Углеродный пылевой фильтр* и система HONEYCOMB COOLING MEDIA находятся внутри задней решетки установки. Посмотрите на Рисунок 1 для получения инструкций о том, как извлечь их из установки для очистки и обслуживания.
- Не используйте установку с включенным водяным насосом для охлаждения, увлажнения и очистки воздуха, если вода в баке не менялась долгое время. Регулярно проводите замену воды и очистку бака.
- Периодичность очистки системы HONEYCOMB COOLING MEDIA зависит от качества воздуха и воды. В районах, где минерализация воды высока, минеральные отложения накапливаются на системе Honeycomb быстро и могут ограничить поток воздуха. Замена воды в баке на свежую не реже одного раза в неделю поможет снизить минеральные отложения. При образовании минеральных отложений на системе HONEYCOMB следует извлечь систему из установки и промыть чистой водой. Систему нужно чистить каждые два месяца или чаще, в зависимости от ваших потребностей.
- Рекомендуется просушить систему HONEYCOMB после работы установки в режиме охлаждения, увлажнения и очистки воздуха. Для этого выключите водяной насос кнопкой COOL за 15 минут до выключения установки.

Снятие Углеродного пылевого фильтра*/ Системы HONEYCOMB COOLING MEDIA:

1. Выкрутите все винты крепления задней решетки к корпусу установки.
2. Осторожно отсоедините заднюю решетку от установки.
3. Извлеките углеродный фильтр и промойте водой.
4. Для извлечения системы HONEYCOMB выкрутите винты крепления рамки системы и извлеките рамку из установки.
5. Выкрутите винты в основании рамки системы HONEYCOMB, и извлеките систему из рамки. Замените или промойте систему чистой водой и протрите влажной тряпкой по мере необходимости.

ВНИМАНИЕ:

Во избежание травмы или удара током не включайте установку со снятой задней решеткой корпуса установки или с ослабленными винтами крепления задней решетки.

Рисунок 1:

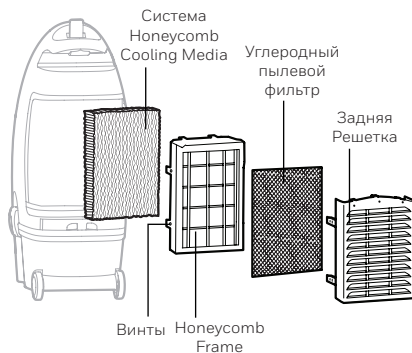

*Только для моделей с углеродным фильтром.

DESCRIÇÃO DAS PEÇAS

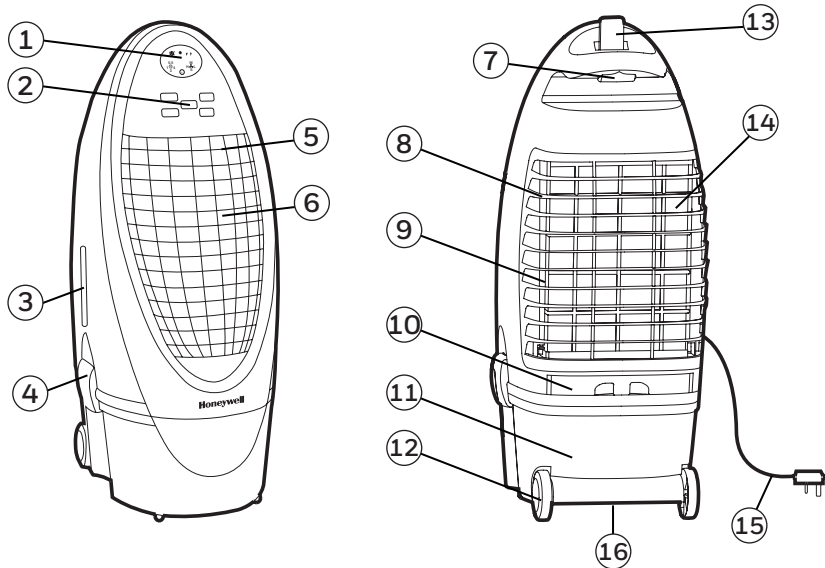

- | | |
|--|-------------------------|
| 1) Visor | 9) Grelha Traseira |
| 2) Painel de Controle | 10) Tabuleiro para água |
| 3) Indicador do Nível de Água | 11) Depósito de Água |
| 4) Fecho Removível do Depósito de Água | 12) Rodas |
| 5) Grelhas | 13) Controle Remoto |
| 6) Grelha Frontal | 14) Filtro de Carbono |
| 7) Alças | 15) Cabo de Alimentação |
| 8) Filtro Honeycomb | 16) Tampão de Drenagem |

AVISO -- LEIA E GUARDE O GUIA DE MANUTENÇÃO E SEGURANÇA DO CLIMATIZADOR E O MANUAL DE UTILIZADOR ANTES DE UTILIZAR ESTE PRODUTO. O NÃO CUMPRIMENTO DAS INSTRUÇÕES PODEM DANIFICAR E/OU PREJUDICAR O FUNCIONAMENTO E ANULAR A GARANTIA. CASO HAJA QUALQUER DIVERGÊNCIA OU CONFLITO ENTRE A VERSÃO NO IDIOMA INGLÊS OU QUALQUER OUTRO IDIOMA, NO CONTEÚDO DESTES MATERIAIS, A VERSÃO INGLÊS É A QUE DEVERÁ PREVALECER.

UTILIZAÇÃO E FUNCIONAMENTO

PAINEL DE CONTROLE

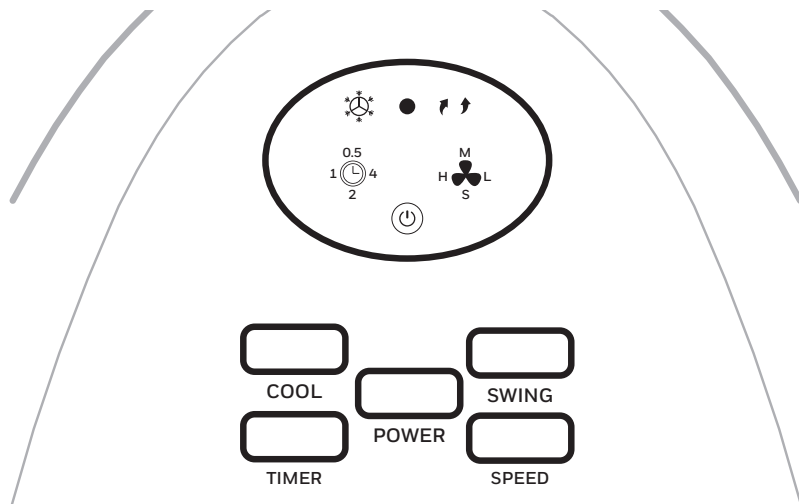

Ícones do visor

 Ligado/Desligado

 Arrefecimento

 Oscilação

 Temporizador

 Velocidade da Ventoinha:

L - Baixa

M - Média

H - Alta

S - Dormir*

*Apenas aplicável aos modelos com função Dormir.

BOTÕES DE FUNÇÕES

LIGAR/DESLIGAR (POWER)

Pressione o botão POWER para ligar o aparelho. O arrefecedor começará automaticamente a uma velocidade média. Após alguns segundos a velocidade altera para baixa. Para desligar o aparelho, pressione novamente o mesmo botão.

VELOCIDADE (SPEED)

Pressione o botão SPEED repetidamente para mudar a velocidade entre H - M - L - S*.

Quando o modo Dormir estiver ativado, a ventoinha funciona em Alta velocidade durante uma hora, depois muda para Média na segunda hora e velocidade Baixa na terceira hora e até desligar o aparelho.

TEMPORIZADOR (TIMER)

Pressione o botão TIMER até que o tempo desejado esteja selecionado. Quando o tempo configurado passar, o aparelho irá desligar automaticamente (fica em modo Standby até ser desligado da tomada). A função de TEMPORIZADOR permite-lhe programar o aparelho para até 7.5 horas de uso.

OSCILAÇÃO (SWING)

Pressione o botão SWING até  ficar iluminado no visor. As grelhas vão começar a mover-se automaticamente. Fluxo de Ar Vertical - É possível ajustar manualmente as grelhas verticais para mudar o fluxo de ar.

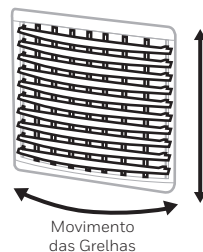

ARREFECIMENTO (COOL)





Pressione o botão COOL até  ficar iluminado no visor. Isto ativa o arrefecimento evaporativo. A bomba de água vai trabalhar e você vai sentir ar mais fresco após filtro Honeycomb estar completamente molhado.

AVISO: Por favor, garanta que há água suficiente no depósito, caso contrário pode ouvir um alarme de pouca água e o arrefecedor vai trabalhar apenas em modo ventilador sem arrefecimento evaporativo.

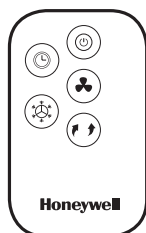
*Apenas aplicável aos modelos com função Dormir.

CONTROLE REMOTO



	Ligar	: Ligado/ Desligado
	Velocidade	: Baixa/ Média/ Alta/ Dormir*
	Arrefecimento	: Controla o movimento das grelhas
	Oscilação	: Controls the motion of the louvers
	Temporizador	: Controla o temporizador para encerramento automático

*Apenas aplicável aos modelos com função Dormir.

Nota:

- O controle remoto requer uma pilha redonda CR2032(1 x 3V) ou equivalente para substituição.
- Abra o compartimento das pilhas na parte de trás do controle remoto e insira as pilhas no interior. Deve ter cuidado para inserir as pilhas de acordo com as marcações de polaridade correctas (+ / -) mostradas no compartimento das pilhas.
- Sempre aponte o transmissor do sinal do controle remoto para o aparelho quando estiver utilizando. Certifique-se de que o caminho do sinal não está obstruído.
- Remova as pilhas se o aparelho não for ser usado por muito tempo.
- Não deixe cair o controle remoto.
- Não misture diferentes tipos de pilhas como as alcalinas, carbono-zinco, ou pilhas recarregáveis.
- Não misture pilhas novas e usadas.
- Baterias gastas devem ser retiradas do aparelho.
- As baterias gastas são para ser removido do produto e segurança eliminados como por locais regulamentos.
- Não descarte as baterias no fogo. As baterias podem explodir ou vazar.
- Este produto contém uma bateria em forma de botão com célula de lítio. Se uma bateria em forma de botão com célula de lítio, nova ou usada, for engolida ou entrar no corpo, pode causar graves queimaduras internas e pode levar à morte em menos de 2 horas. Mantenha sempre o compartimento da bateria completamente seguro. Se o compartimento da bateria não fechar bem, pare de usar o produto, remova as baterias, e mantenha-o fora do alcance das crianças. Se achar que as baterias podem ter sido engolidas ou colocadas dentro de qualquer parte do corpo, procure cuidados médicos imediatos.
- As células devem ser eliminados de forma adequada, inclusive mantendo-as longe do alcance de crianças.
- Mesmo as células já gastas podem causar ferimentos.

⚠ AVISO: Perigo de queimadura química. Mantenha as baterias fora do alcance das crianças.

LOCALIZAÇÃO DO ARREFECEDOR

Certifique-se de posicionar o refrigerador de ar corretamente antes de configurar e começar a usar o produto. Por favor, consulte a seção LOCALIZAÇÃO DO ARREFECEDOR do Guia de Segurança e Manutenção.

ABASTECIMENTO COM ÁGUA

ATENÇÃO:

Desligue o aparelho da tomada elétrica antes de esvaziar ou encher o depósito de água.

Abrir a Bandeja para Água localizada na parte de trás do aparelho. O Indicador de Nível de Água está localizado na parte da frente da unidade. Encher o depósito de água quando o nível de água estiver baixo. Não encha de água acima do nível "Max." Verifique o nível de água no depósito antes de executar a função  COOL. Certifique-se de que a água no depósito está acima da marca do nível mínimo de água. Fazer o aparelho funcionar em modo de refrigeração com nível de água inadequado pode danificar a bomba.

Nota: A capacidade de água refere-se ao volume total de água que pode ser contido dentro do sistema de tanque de arrefecimento do ar da água e de distribuição de água. A capacidade da água no tanque no nível "Max." Indicador pode ser menor do que a capacidade real de água do refrigerador de ar.

ATENÇÃO: Não abasteça o tanque com água suja ou salgada. Isso poderá danificar o sistema de arrefecimento Favo de mel (HoneyComb).

AVISO DE POUCA ÁGUA*

O aparelho está equipado com um sensor de pouca água. No modo de refrigeração, quando a água no depósito está abaixo do nível mínimo, você ouvirá um sinal sonoro e o  piscará continuamente. A unidade irá pausar automaticamente o arrefecimento evaporativo.

Abasteça o depósito de água para desativar o alarme no modo de arrefecimento. Primeiro desligue o aparelho e desligue da tomada. Abasteça o depósito de água com água acima da marca de nível mínimo de água. Ligue à tomada e volte a utilizar o aparelho.

Para desativar o alarme e continuar a utilizar o aparelho como um ventilador (sem arrefecimento evaporativo), desligue o aparelho e ligue novamente. O alarme de água não será ativado somente no modo Ventilador O alarme de água soará novamente se a função COOL for ativada enquanto o depósito de água ainda estiver vazio.

*Apenas aplicável para modelos com Alarme de Pouca Água.

LIMPAR E DRENAR O DEPÓSITO DE ÁGUA

Abaixo estão instruções sobre como limpar e manter o seu ar mais frio. Se o aparelho não vai ser usado por um longo período de tempo, consulte as INSTRUÇÕES DE ARMAZENAMENTO E MANUTENÇÃO no Guia de Segurança e Manutenção em separado.

AVISO:

Antes de limpar a unidade, desligue a unidade e desconecte-a da tomada elétrica.

- Mova a unidade para um local onde a água possa ser drenada. Remova a tampa do Tampão de Drenagem localizada na parte inferior do aparelho. Permita que o depósito esvazie.
- Retire o depósito ao retirar os Fechos Removíveis do Depósito de Água de cada lado do aparelho. Levante o aparelho e coloque-o cuidadosamente e verticalmente no chão. Tenha atenção para não dobrar os tubos e outras partes que ficarão pendurados quando o corpo é removido do depósito.
- Abasteça o depósito com água limpa e drene completamente. Limpe o depósito com detergente da loiça ou pano húmido e passe novamente por água.
- Abasteça o depósito com água limpa até ao nível máximo.
- Coloque novamente o corpo do aparelho no depósito e feche dos dois lados. O arrefecedor está agora pronto para ser usado novamente.
- Use um pano molhado para limpar sujeira e pó da superfície do aparelho. Nunca use produtos corrosivos ou químicos para limpar este produto.
- Quando o produto não for usado, armazene-o num local seco e sem luz solar direta.

LIMPAR O FILTRO DE CARBONO* E FILTRO HONEYCOMB

- O aparelho inclui um Filtro de Carbono* e uma filtro Honeycomb.
- O Filtro de Carbono* e uma filtro Honeycomb esta localizado dentro da Grelha Traseira. Ver Imagem 1 para instruções sobre como removê-los do aparelho para limpeza e manutenção.
- Não coloque o aparelho em modo COOL com água antiga no depósito. Deve esvaziar e voltar a encher com água fresca, especialmente se o depósito não é limpo há muito tempo.
- A frequência de limpeza do filtro depende das condições locais do ar e da água. Em áreas onde o conteúdo mineral da água é elevado, depósitos minerais podem acumular-se no filtro e restringir o fluxo de ar. Drenar o depósito de água e encher com água fresca, pelo menos uma vez por semana vai ajudar a reduzir os depósitos minerais. Se os depósitos minerais permanecerem na Matriz, ela deve ser retirada e lavada com água fresca. A matriz deve ser limpa a cada dois meses ou antes, dependendo das necessidades.
- Para melhores resultados, permita que filtro seque após cada utilização desligando a função de arrefecimento 15 minutos antes de desligar o aparelho.

Remover o filtro de carbono*/ filtro Honeycomb:

1. Remova todos os parafusos da Grade Traseira do Arrefecedor.
2. Retire cuidadosamente a grelha traseira do aparelho.
3. Deslize o Filtro de Carbono* para fora e limpe com água.
4. Para libertar a Matriz em Forma de Favos de Mel, remova os parafusos da moldura da Matriz e puxe-a para fora do aparelho.
5. Substitua ou limpe a matriz com água e um pano molhado como necessário.

AVISO:

NÃO coloque o Arrefecedor a funcionar quando a Grelha Traseira está removida ou se ela não estiver bem colocada ou solta. Fazê-lo pode causar lesões graves ou choque elétrico.

Imagem 1:

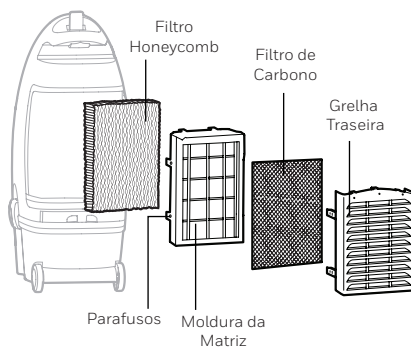

*Apenas aplicável para modelos com Filtro de Carbono.

PT Feito na china
© 2019 JMATEK Limited. todos os direitos reservados.
A marca comercial Honeywell é utilizada sob licença da Honeywell International Inc.
Honeywell International Inc. não tem representação ou garantia a respeito deste produto.
Este produto é fabricado pela Airtek Int'l Corp. Ltd. (subsidiária da JMATEK Ltd.).

RU Сделано в Китае
© 2019 JMATEK Limited. Все права защищены.
Торговая марка Honeywell используется по лицензии Honeywell International Inc.
Honeywell International Inc. не является представителем или гарантом данного продукта. Этот продукт изготовлен Airtek Int'l Corp. Ltd. (JMATEK Международная группа компаний)

TR Çin'de üretilmiştir
© 2019 JMATEK Limited. Ltd. Her hakkı saklıdır.
The Honeywell markası, Honeywell International Inc. lisansı altındadır. Honeywell International Inc. bu ürüne ilgili temsil ya da garanti vermez.
Bu ürün Airtek Int'l Corp. Ltd. tarafından üretilmiştir. (JMATEK Uluslar Arası Şirketler Grubu)

PL Wyprodukowano w Chinach
© 2019 JMATEK Limited. Wszystkie prawa zastrzeżone.
Honeywell Znak towarowy jest używany na podstawie licencji Honeywell International Inc.
Honeywell International Inc. nie ponosi odpowiedzialności lub gwarancji w odniesieniu do tego produktu.
Produkt ten wytwarzany jest przez Airtek Int'l Corp. Ltd. (zależną JMATEK Ltd.).

FI Valmistettu Kiinassa
© 2019 JMATEK Limited. Kaikki oikeudet pidätetään.
Honeywell on lisensioitu tuotemerkki Honeywell International Inc:lle.
Honeywell International Inc. Ei vastaa laitteen takuusta.
Tuotteen on valmistanut Airtek Int'l Corp. Ltd. (tytäryhtiö JMATEK Ltd.).

DK Fremstillet i Kina
© 2019 JMATEK Limited. Alle rettigheder forbeholdes.
Honeywell. Trademark bruges under licens fra Honeywell International Inc.
Honeywell International Inc. laver ingen forestillinger eller garantier med hensyn til dette produkt.
Dette produkt er fremstillet af Airtek Int'l Corp. Ltd (datterselskab af JMATEK Ltd.).

SE Tillverkad i Kina
© 2019 JMATEK Limited. Alla rättigheter reserverade.
Honeywell Varumärket går under licens från Honeywell International Inc.
Honeywell International Inc. är inte ansvariga för representation eller garantier för denna produkt.
Denna produkt har konstruerats av Airtek Int'l Corp. Ltd. (dotterbolag till JMATEK Ltd.).

IT Made in P.R.C.
© 2019 JMATEK Limited. Tutti i diritti riservati.
Il Marchio Honeywell è usato sotto licenza concessa da Honeywell International Inc.
Honeywell International Inc. non rilascia alcuna dichiarazione o garanzia relativamente a questo prodotto.
Questo prodotto è fabbricato da Airtek Int'l Corp. Ltd. (filiale di JMATEK Ltd.).

DE Hergestellt in China
© 2019 JMATEK Limited. Alle Rechte vorbehalten.
Die Honeywell Handelsmarke wird laut Lizenz unter Honeywell International Inc. Verwendet.
Honeywell International Inc. macht keine Darstellungen oder Garantien in Bezug auf dieses Produkt.
Dieses Produkt ist durch Airtek Int'l Corp. Ltd. (Tochtergesellschaft der JMATEK Ltd.).

NL Made in P.R.C.
© 2019 JMATEK Limited. Alle rechten voorbehouden.
De Honeywell handelsmerk wordt gebruikt onder licentie van Honeywell International Inc.
Honeywell International Inc. doet geen verklaringen of garanties met betrekking tot dit product.
Dit product wordt vervaardigd door Airtek Int'l Corp. Ltd. (dochteronderneming van JMATEK Ltd.).

ES Hecho en China
© 2019 JMATEK Limited. Todos los derechos reservados.
La marca Honeywell es usada bajo licencia de Honeywell International Inc. Honeywell International Inc. no representa ni garantiza este producto.
Este producto es fabricado por Airtek Int'l Corp. Ltd. (subsidiaria de JMATEK Limited).

FR Fabriqué en Chine
© 2019 JMATEK Limited. Tous droits réservés.
La marque déposée Honeywell est utilisée en vertu d'une licence de Honeywell International Inc.
Honeywell International Inc. ne fait aucune déclaration et ne donne aucune garantie à l'égard de ce produit.
Ce produit est fabriqué par Airtek Int'l Corp. Itée (une filiale de JMATEK Limited).

EN Made in China
© 2019 JMATEK Limited. All rights reserved.
The Honeywell Trademark is used under license from Honeywell International Inc.
Honeywell International Inc. makes no representations or warranties with respect to this product.
This product is manufactured by Airtek Int'l Corp. Ltd. (subsidiary of JMATEK Ltd.).

JMATEK Limited
Manulife Financial Centre,
Kwun Tong, Hong Kong
Phone: 852-2559-5522
Email: info@jmatek.com
Web: www.jmatek.com

Honeywell