

# Honeywell

**EN** Portable Evaporative Air Cooler  
User Manual

Read and save these instructions before use

**FR** Refroidisseur d'air par évaporation portatif  
Mode d'emploi

Lire ces instructions avant l'utilisation et les conserver

**ES** Enfriador de Aire Evaporativo Portátil  
Manual de Instrucciones

Lea y guarde estas instrucciones antes de usar la unidad

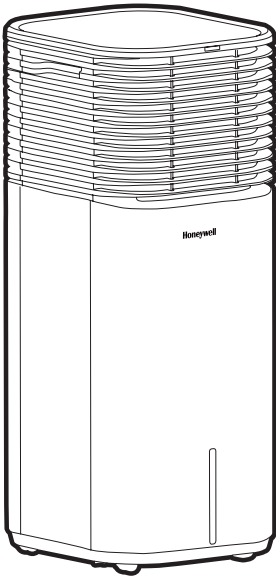

---

Model / Modèle / Modelo:  
DLC203AE Series / Série / Serie

---

Customer Support:

Assistance Au Client:

Servicio de atención a clientes:

Web: [www.jmatek.com](http://www.jmatek.com)

USA: 1-800-474-2147 | [usinfo@jmatek.com](mailto:usinfo@jmatek.com)

CANADA\*: 1-888-209-0999 | [canadainfo@jmatek.com](mailto:canadainfo@jmatek.com)

^ Canada Customer Support service available for models sold in Canada only.

^ Le Service Client Canadien est disponible uniquement pour les modèles vendus sur le territoire Canadien.

^ Servicio de Atención A Clientes en Canadá disponible solo para modelos vendidos en Canadá.



# PARTS DESCRIPTION

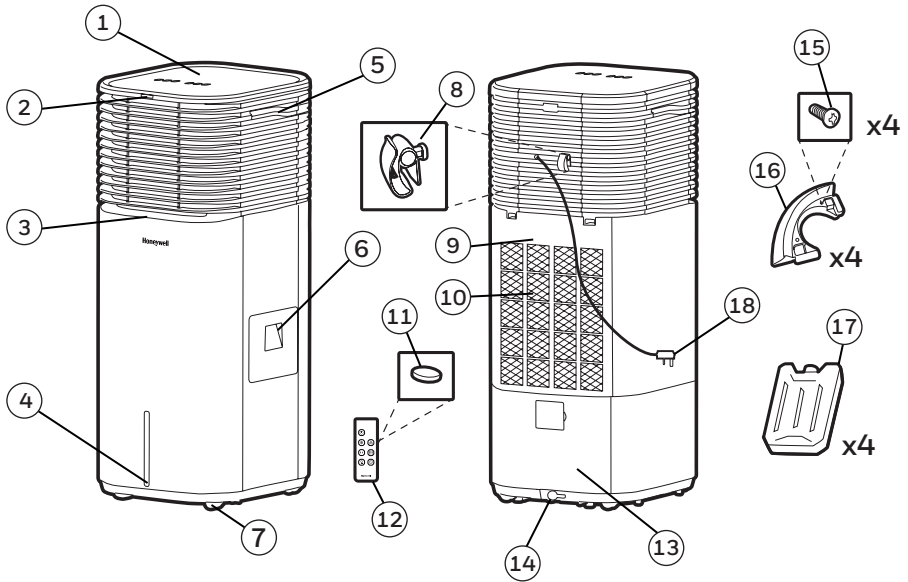

- |                                   |                                       |
|-----------------------------------|---------------------------------------|
| 1) Control Panel                  | 10) Honeycomb Cooling Media           |
| 2) Remote Control Signal Receiver | 11) Remote Control Battery (included) |
| 3) Louvers                        | 12) Remote Control                    |
| 4) Water Level Indicator          | 13) Water Tank                        |
| 5) Handle                         | 14) Drain Plug                        |
| 6) Water Fill Door                | 15) Screws                            |
| 7) Casters                        | 16) Bottom Base Stands                |
| 8) Power Cord Wrap                | 17) Ice Packs                         |
| 9) Rear Grill & Mesh Filter       | 18) Power Cord                        |

**WARNING -- READ AND SAVE THE AIR COOLER SAFETY & MAINTENANCE GUIDE AND USER MANUAL BEFORE USING THIS PRODUCT. FAILURE TO FOLLOW THESE INSTRUCTIONS MAY DAMAGE AND/ OR IMPAIR ITS OPERATION AND VOID THE WARRANTY. IN CASE THERE IS ANY INCONSISTENCY OR CONFLICT BETWEEN THE ENGLISH VERSION AND ANY OTHER LANGUAGE VERSION OF THE CONTENT OF THIS MATERIAL, THE ENGLISH VERSION SHALL PREVAIL.**

# USE & OPERATION

## COOLER LOCATION

Make sure to position the air cooler on a flat floor base with appropriate cross-ventilation, before you set up and start using the product. Please refer to the COOLER LOCATION section of the separate Safety & Maintenance Guide.

## BASE INSTALLATION (OPTIONAL)

Before installation, make sure the unit is unplugged from the electrical outlet and that no water is inside the unit.

Prior to use, you must move the air cooler to the position you would like it to stand. If you don't intend to move the air cooler around often, it is recommended to install the bottom base stands on the 4 corners of the unit for added balance and support.

**Warning:** When the bottom base stands are installed, the unit will not roll on the wheels. Remove the stands before rolling and repositioning to another room.

### Installation Steps:

#### Step 1:

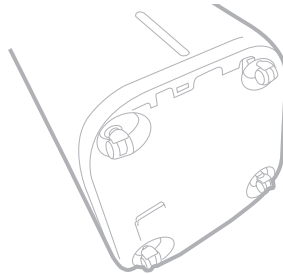

Carefully tip the unit horizontally onto one side.

#### Step 2:

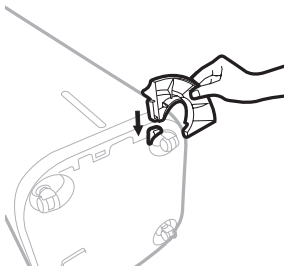

Install the 4 bottom base stands on each corner of the unit. Slide and lock them into place.

#### Step 3:

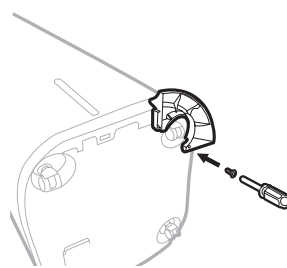

Use a screwdriver to tighten **ONE** screw on each of the four base stands.

**Warning:** When operating the unit, take care not to tip the unit over. When moving the air cooler, make sure all water is removed from the unit. Move it slowly and carefully to avoid tipping the unit over.

## CONTROL PANEL

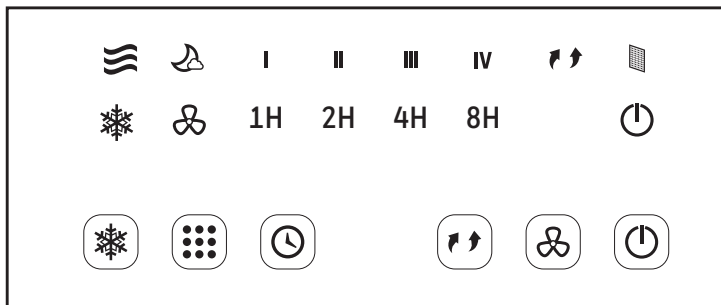

### Icons on Display Screen

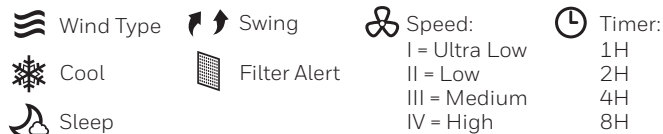

### Buttons on Control Panel

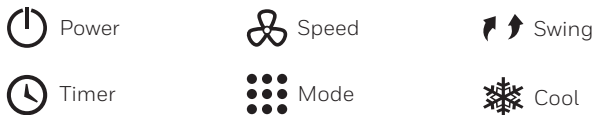

## FUNCTION BUTTONS

### STAND BY MODE

Once the unit is plugged in, the POWER  indicator light will be illuminated.

### POWER



Press the  to turn the unit on. The cooler will start automatically at Ultra Low speed.

To turn the unit off, press  button again.



### SPEED



Press the  button repeatedly to change the speed between Ultra Low (I) – Low (II) - Medium (III) - High (IV). The indicator light will show the selected speed.

### SWING





Press the  button until  is illuminated on the display screen. The louvers will begin to move left to right automatically. You can manually adjust the louvers to change vertical air flow.

### TIMER / PRESET

**TIMER**  : While the unit is ON, press the  button until the desired time duration setting is selected and the indicator light will show the selected hours on the display screen. When the set time has been reached, the unit will automatically turn off. The TIMER function allows you to program the unit for up to 8 hours of use.

**PRESET**  : When the unit is OFF, in a Standby Mode, press the  button until the desired time duration setting is selected and the indicator light will show the selected hours on the display screen. The PRESET function allows you to program the unit for up to 8 hours. When the preset time has been reached, the unit will automatically turn on. The fan speed will start at Ultra Low speed.

### MODE

Press the  button to select your desired wind type: Natural  - Sleep  - Normal .

**NATURAL**  : The fan speed alternates between Ultra Low, Low, Medium & High only.

**SLEEP**  : When Sleep Mode is selected, the air cooler will operate for 8 hours and the fan speed will gradually decrease and eventually turn OFF when the 8 hour period is completed.

**Note:** The Timer cannot be set to repeat automatically. It can only be set once and needs to be reset again after it completes one cycle.

**NORMAL**  : You can select either Ultra Low, Low, Medium or High fan speeds.

## FUNCTION BUTTONS (CONTINUED)

### COOL

Press the COOL button until ❄️ is illuminated on the display screen. This activates evaporative cooling. The water pump will operate and you will feel the cooler air after the Honeycomb Cooling Media is completely wet. When the ❄️ is not illuminated on the display screen, the unit switches to a fan only mode, without evaporative cooling.

**WARNING:** Please ensure sufficient water is in the water tank otherwise the ❄️ will flash on the display screen and the cooler will start in a Fan only mode without evaporative cooling.

### MEMORY FUNCTION

This unit has a memory function. When the unit is turned off the unit memorizes the last setting. When the unit is switched on again the unit will operate under the previous settings.

### AUTO-OFF FUNCTION

If no buttons are pressed on the unit or remote control after a 15 hour period, the unit will automatically turn OFF (except in Sleep Mode).

### FILTER ALERT

When the unit has an accumulative working time up to 200 hours, the  will be illuminated.

Switch the unit OFF and carefully remove the filter from the unit and clean.







Replace the filter and switch ON the unit. Hold the ❄️ button for approximately 2 seconds to turn off the Filter Alert  indicator light.

Filter Alert Light should not be illuminated until the filter requires cleaning again.

The frequency of filter cleaning depends on room environment conditions. Some rooms may require changing more frequently than others.

## REMOTE CONTROL



-  POWER : ON / OFF
-  COOL : Evaporative Cooling ON / OFF
-  SWING : Controls the motion of the louvers
-  LIGHT : Display screen light On / Off
-  SPEED : Ultra Low / Low / Medium / High
-  MODE : Natural / Sleep / Normal
-  TIMER : Controls the Timer / Preset function for automatic on /off

### NOTE:

- The remote control requires a CR2025 (1 x 3V) coin type or equivalent battery for replacement. Open the battery compartment at the back of the remote control and insert the battery inside. Care must be taken to insert the batteries according to the correct polarity (+ / -) markings shown inside the battery compartment.
- Always point the remote control signal transmitter towards the unit when operating. Make sure that the signal path is not obstructed.
- Remove the batteries if the unit is not going to be used for an extended period of time.
- Do not drop the remote control.
- Do not mix different types of batteries such as alkaline, carbon-zinc, or rechargeable batteries.
- Do not mix old and new batteries.
- Do not recharge the battery.
- Exhausted batteries are to be removed from the product and safely disposed of as per local regulations.
- Do not dispose of batteries in fire. Batteries may explode or leak.
- This product contains a lithium button/coin cell battery. If a new or used lithium button/ coin cell battery is swallowed or enters the body, it can cause severe internal burns and can lead to death in as little as 2 hours. Always completely secure the battery compartment. If the battery compartment does not close securely, stop using the product, remove the batteries, and keep it away from children. If you think batteries might have been swallowed or placed inside any part of the body, seek immediate medical attention.
- The batteries shall be disposed of properly, including keeping them away from children.
- Even used batteries may cause injury.

 **WARNING:** Chemical Burn Hazard. Keep batteries away from children.

## FILLING WITH WATER

**CAUTION:**

Unplug the unit from the electrical socket before emptying or refilling the water tank.

Open the Water Fill Door located on the side of the unit.

The Water Level Indicator is located at the front of the unit. Refill the water tank when water level is low.

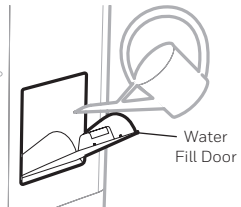

Do not fill water above the "Max." water level mark to avoid water droplets collecting on the louvers. Check the water level in the tank before running the COOL function. Make sure that the water in the tank is above the minimum water level mark. Running the unit in COOL mode with inadequate water may cause pump failure.

**NOTE:** The water capacity refers to the total volume of water that can be contained within the air cooler water tank and water distribution system. The water capacity in the tank at the "Max." indicator level may be lower than the actual water capacity of the air cooler.

**WARNING:** Do not fill water tank with dirty water or salt water. This can damage the unit and Honeycomb media.



## ADDING ICE PACKS

Four re-freezable Ice Packs are included to help enhance the cooling effect when required.

Freeze the ice packs in a freezer. When frozen, you can insert them into the water tank of the air cooler. You can choose to use all four at one time or use 2 at a time so you can exchange the ice packs when one set has melted, for continuous cooling.

**IMPORTANT:** Adding the ice packs into the water tank will increase the volume of water in the tank. It is best to add the ice packs when the water tank is empty or only half-full, to avoid the water tank over-flowing.

**WARNING:** DO NOT attempt to open the ice packs or consume the ice crystals from inside of the ice packs.

### Insert Ice Packs from the Back of the Unit:

1. Turn OFF the unit and unplug unit from the electrical outlet.
2. Carefully pull out the Honeycomb Frame.
3. The Ice Packs can be placed into the tank once the Rear Grill / Mesh Filter & Honeycomb Frame with Honeycomb Cooling Media have been removed from the back of the unit.

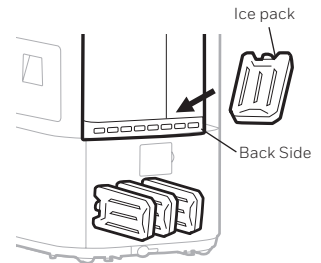

**WARNING:** NEVER open the Rear Grill/Mesh Filter while the unit is operating. Only access or exchange the ice packs when the unit is turned OFF.

## LOW WATER INDICATOR

In cooling mode, when water in the tank is below the minimum level the unit will automatically pause evaporative cooling and then ❄️ will flash.

Refill the water tank to deactivate the indicator in cooling mode. First switch OFF the unit and unplug from the power outlet. Fill the water tank with water above the minimum water level mark. Plug in and switch ON again.

To deactivate the indicator and continue using the unit as a fan (without evaporative cooling), switch the unit OFF and then ON again. The Low Water indicator will not activate in Fan only mode.

The ❄️ will flash again if the COOL function is activated while the water tank is still empty.

## CLEANING & DRAINING THE WATER TANK

Below are instructions on how to clean and maintain your air cooler. If the cooler will not be used for a long period of time, please refer to the STORAGE & MAINTENANCE GUIDELINES located in the separate Safety & Maintenance Guide.

### **WARNING:**

Before cleaning the unit, power OFF the unit and disconnect from the electrical socket.

- Move the unit to a location where the water can be drained. Remove the cap from the drain plug located at the bottom of the unit. Allow the tank to empty.
- Refill the water tank with clean water, up to the maximum level and drain it completely.
- Use a damp cloth to remove the dirt and dust from the surface of the unit. Never use corrosive elements or chemicals to clean this product.
- When the product is not in use, store the unit in a dry place out of direct sunlight.

## CLEANING THE MESH FILTER AND HONEYCOMB COOLING MEDIA

### WARNING:

Before cleaning the unit, switch the unit OFF and disconnect the power adapter from the unit and electrical socket.

- The appliance is supplied with a Mesh Filter and Honeycomb Cooling Media.
- The Mesh Filter and Honeycomb Cooling Media are located inside the Rear Grill. See Figure 1 for instructions on how to remove them from the unit for cleaning and maintenance.
- Do not run the unit in COOL mode with stale water in the tank. You must empty the water tank and refill with fresh water, especially if the tank has not been cleaned in a long time.
- The cleaning frequency for the Honeycomb media depends on local air and water conditions. In areas where the mineral content of water is high, mineral deposits may build up on the Honeycomb Cooling Media and restrict air flow. Draining the water tank and refilling with fresh water at least once a week will help reduce mineral deposits. If mineral deposits remain on the Honeycomb Cooling Media, the media should be removed and washed under fresh water. The media should be cleaned every two months or sooner, depending on your needs.
- For best results allow the Honeycomb Cooling Media to dry after each use by turning off the cool function 15 minutes before turning the unit off.

Removing the Mesh Filter and Honeycomb Frame with Honeycomb Cooling Media:

1. Carefully pull out the Rear Grill / Mesh Filter from the cooler.
2. Rinse the Rear Grill / Mesh Filter with clean water and let it dry before re-installing to the unit.
3. Carefully pull out the Honeycomb Media from the Honeycomb Frame.
4. Replace or clean media with water and a damp cloth as needed.

**WARNING:** DO NOT operate the Air Cooler when the Rear Grill is removed from the Air Cooler, or if there is a loose-fitting Rear Grill. Doing so can cause serious injury or dangerous electrical shock.

Figure 1:

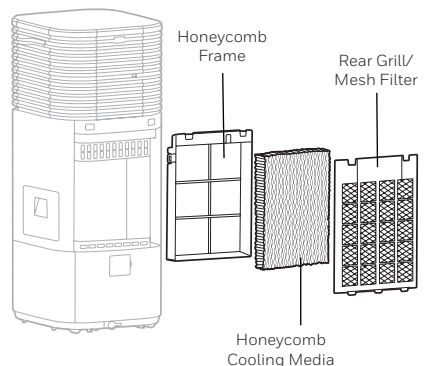

# DESCRIPTION DES PIÈCES

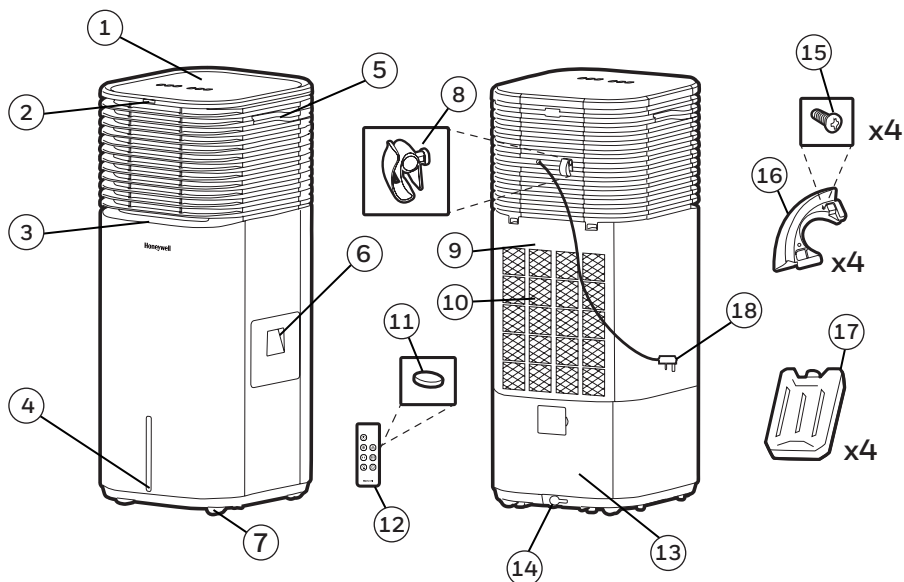

- |  |  |
|--|--|
| 1) Panneau de Contrôle                   | 10) Système de refroidissement en nid d'abeilles |
| 2) Récepteur de signal pour télécommande | 11) Piles pour télécommande (inclus)             |
| 3) Grilles d'Aération                    | 12) Télécommande                                 |
| 4) Indicateur de Niveau d'Eau            | 13) Réservoir d'eau                              |
| 5) Poignée                               | 14) Bouchon de vidange                           |
| 6) Porte de remplissage d'eau            | 15) Des vis                                      |
| 7) Roulettes                             | 16) Supports pour base inférieure                |
| 8) Rembobineur de cordon                 | 17) Accumulateurs de froid                       |
| 9) Grille arrière & filter               | 18) Cordon Electrique                            |

**AVERTISSEMENT -- LIRE ET SAUVEGARDER LE GUIDE DE SECURITE ET D'ENTRETIEN ET LE MANUEL D'UTILISATION DU REFROIDISSEUR D'AIR AVANT D'UTILISER LE PRODUIT. NE PAS SUIVRE CES INSTRUCTIONS POURRAIT ENDOMMAGER ET/OU PORTER ATTEINTE A SON FONCTIONNEMENT ET ANNULER LA GARANTIE. EN CAS D'INCOHERENCE OU DE CONFLIT ENTRE LA VERSION ANGLAISE ET TOUT AUTRE VERSION LINGUISTIQUE DU CONTENU DE CE MATERIEL, LA VERSION ANGLAISE PRÉVAUDRA.**

## POSITION DU REFRIGÉRISEUR D'AIR

Veiller à placer le refroidisseur d'air comme il se doit avant de l'installer et de l'utiliser. Il convient de se reporter à la section POSITION DU REFRIGÉRISEUR D'AIR (IMPORTANT à LIRE) du Guide de sécurité et d'entretien.

## INSTALLATION DE LA BASE (OPTIONNELLE)

Avant l'installation, vérifiez que l'appareil est débranché de la prise électrique et qu'aucune présence d'eau ne se trouve à l'intérieur de l'appareil.

Avant toute utilisation, placez le refroidisseur d'air dans la position désirée. Ensuite, installez les supports pour base inférieure aux 4 coins de l'appareil pour assurer l'équilibre et la stabilité du produit.

**Avertissement:** Lorsque les supports pour base inférieure sont installés, les roulettes de l'appareil sont bloquées pour empêcher toute mobilité. Retirez les supports avant de faire rouler l'appareil et de procéder à son repositionnement dans une autre pièce.

### Étapes d'installation:

#### Étape 1:

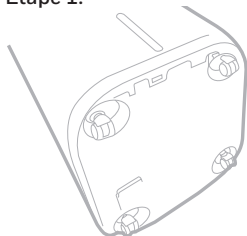

Faites doucement basculer l'appareil à l'horizontale sur un côté.

#### Étape 2:



Installez les 4 supports pour base inférieure sur chaque coin de l'appareil.  
Faites glisser jusqu'au verrouillage en place.

#### Étape 3:

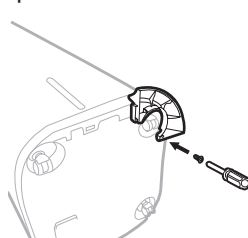

Utilisez un tournevis et serrez UNE vis sur chaque côté de la base.

**Avertissement:** Pendant le fonctionnement de l'appareil, veillez à éviter tout renversement accidentel de l'appareil. Pendant le déplacement du refroidisseur d'air, assurez-vous qu'aucune trace d'eau ne subsiste dans l'appareil. Déplacez l'appareil doucement et lentement afin d'éviter tout renversement.

## PANNEAU DE COMMANDE

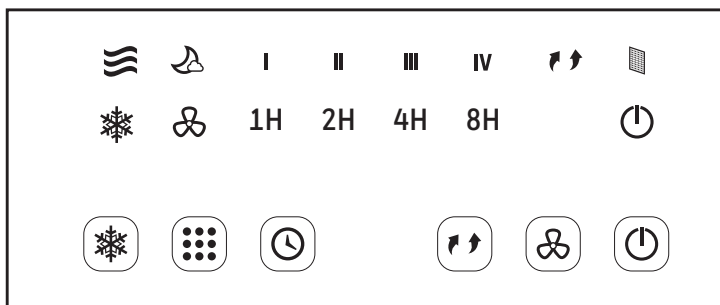

### Icônes sur l'écran d'affichage

|                 |               |  |                                    |
|-----------------|---------------|--|------------------------------------|
| Type de vent    | Oscillation   | Vitesse:<br>1 = Ultra bas<br>2 = Faible<br>3 = Moyenne<br>4 = Élevée | Minuterie:<br>1H<br>2H<br>4H<br>8H |
| Refroidissement | Alerte filtre |  |                                    |
| Sommeil         |               |  |                                    |

### Bouton sur panneau de commande

|              |         |                 |
|--------------|---------|-----------------|
| Interrupteur | Vitesse | Oscillation     |
| Minuterie    | Mode    | Refroidissement |

## BOUTONS DE FONCTION

### MODE VEILLE

Lorsque l'appareil est branché, le voyant lumineux de l'ALIMENTATION  s'allumera.



### INTERRUPTEUR

Appuyez sur le bouton  pour activer l'appareil. Le refroidisseur se mettra automatiquement en route à la vitesse ultra-basse. Pour éteindre l'appareil, appuyez de nouveau sur le bouton .

### VITESSE

Appuyer sur le bouton de la  à plusieurs reprises pour changer la vitesse entre Ultra bas (I) – Faible (II) – Moyenne (III) – Élevée (IV). Le voyant indiquera la vitesse choisie.

### OSCILLATION



Appuyer sur le bouton   jusqu'à ce que l'indicateur d' soit illuminé sur l'écran d'affichage. Les grilles d'aération commenceront à osciller de gauche à droite automatiquement. Il est possible de régler manuellement les grilles d'aération verticales pour modifier le débit d'air vertical.

### MINUTERIE /PRÉ-RÉGLAGE

**MINUTERIE** : Lorsque l'appareil est en marche, appuyez sur le bouton  jusqu'à sélection du réglage de la minuterie; le voyant lumineux affichera les heures sélectionnées sur ment. La fonction MINUTEUR vous permet de programmer l'appareil jusqu'à 8 heures d'utilisation.

**PRÉ-RÉGLAGE**: Lorsque l'appareil est à l'arrêt, dans un mode veille, appuyez sur le bouton  jusqu'à sélection du réglage de la minuterie; le voyant lumineux affichera les heures sélectionnées sur l'écran. La fonction de pré-réglage vous permet de programmer l'appareil jusqu'à 8 heures. À l'expiration de la durée programmée, l'appareil s'allumera automatiquement. La vitesse du ventilateur se mettra en route à vitesse ultra-basse.

### MODE

Appuyer sur le bouton  pour sélectionner le type de brise désiré: Naturel  - Sommeil   
- Normal .

**NATUREL**  : La vitesse du ventilateur alterne entre Ultra bas, Faible et Moyenne seulement.

**SOMMEIL**  : Lorsque le mode Hibernation SOMMEIL est sélectionné, le refroidisseur d'air fonctionnera pendant 8 heures et la vitesse du ventilateur ralentira progressivement, puis s'éteindra complètement à expiration de la période de 8 heures.

**Remarque**: Il n'est pas permis de régler automatiquement le minuteur sur la fonction de répétition. Le minuteur peut seulement être réglé une fois; il devra donc être réglé de nouveau après la fin d'un cycle.

**NORMAL**  Vous pouvez choisir la vitesse du ventilateur entre Ultra bas, Faible, Moyenne ou Haute.

## BOUTONS DE FONCTION (SUITE)

### REFROIDISSEMENT ❄️

Appuyer le bouton REFROIDISSEMENT jusqu'à ce que soit illuminé sur ❄️ l'écran d'affichage. Ceci active le refroidissement par évaporation. La pompe d'eau fonctionnera et vous sentirez l'air frais une fois que le Système de Refroidissement Honeycomb est entièrement trempé. Lorsque ❄️ n'est pas éclairé, l'unité fonctionnera uniquement en mode VENTILATEUR sans refroidissement par évaporation.

**AVERTISSEMENT:** Veuillez s'assurer qu'il y a suffisamment d'eau dans le réservoir d'eau, sinon vous entendrez une alarme signalant le Faible Niveau d'Eau et le refroidisseur fonctionnera uniquement en mode Ventilateur sans refroidissement par évaporation.



### FONCTION MÉMOIRE

L'appareil est doté d'une fonction de mémoire. Lorsque l'appareil est éteint, l'appareil garde en mémoire le dernier réglage. Lorsque l'appareil est de nouveau allumé, l'appareil se mettra en route à partir des réglages précédents.

### FONCTION ARRÊT AUTOMATIQUE

L'appareil s'éteindra automatiquement; si l'utilisateur n'appuie sur aucun bouton de l'appareil ou de la télécommande après une période de 15 heures, l'appareil s'éteindra (OFF) automatiquement (à l'exception du mode Hibernation).

### ALERTE FILTRE







Lorsque l'appareil a atteint un temps de fonctionnement cumulatif de 200 heures, le voyant lumineux  s'allumera. Éteignez l'appareil et retirez doucement le filtre de l'appareil. Remplacez le filtre et mettez l'appareil en marche. Appuyez sur le bouton ❄️ pendant environ 2 secondes pour éteindre le voyant lumineux Alerte filtre .

L'alerte de filtre devrait s'éteindre automatiquement et se rallumer uniquement lors du prochain nettoyage. La fréquence du nettoyage varie selon les conditions environnementales de la pièce. Pour certaines pièces, il faudra procéder au changement du filtre plus souvent.



## TÉLÉCOMMANDE



|   |                 |  |
|---|-----------------|--|
|  | INTERRUPTEUR    | : EN MARCHÉ / ÉTEINDRE   |
|  | REFROIDISSEMENT | : Enfriamiento Evaporativo Enc / Apag                                  |
|  | OSCILLATION     | : Commande le mouvement des grilles d'aération                         |
|  | LUMIÈRE         | : Rétro-éclairage de l'écran activé / désactivé                        |
|  | VITESSE         | : Ultra bas / Faible / Moyenne / Élevée                                |
|  | MODE            | : Naturel / Sommeil / Normal   |
|  | MINUTERIE       | : Commandes minuterie / pré-réglage allumer / éteindre automatiquement |

### REMARQUE:

- La pile est déjà installée dans la télécommande de votre refroidisseur d'air. Pour la remplacer, il convient de se procurer une pile plate CR2025 (1 x 3V) ou l'équivalent. Ouvrir le compartiment de la pile à l'arrière de la télécommande et insérer une pile plate à l'intérieur. Veiller à respecter l'indication de polarité (+ / -) qui se trouve à l'intérieur du compartiment de pile.
- Lorsque la commande est utilisée, le signal du transmetteur doit toujours être pointé vers l'appareil. Il convient de s'assurer que des objets ne font pas obstacle au signal.
- Enlever les piles si l'appareil ne doit pas être utilisé pendant une période prolongée.
- Ne pas laisser tomber la télécommande.
- Ne pas mélanger les différents types de piles telles que les piles alcalines, carbone-zinc ou rechargeables.
- Ne pas mélanger de vieilles piles avec des neuves.
- Ne pas recharger la batterie.
- Les batteries usagées doivent être éliminées du produit et en toute sécurité éliminées selon les recommandations locales règlements.
- NE PAS jeter les piles au feu car elles peuvent exploser ou fuir.
- Ce produit contient une pile bouton au lithium. L'ingestion ou la pénétration à travers la peau d'une pile lithium, neuve ou usagée, peut causer de graves brûlures internes et entraîner la mort dans un délai de 2 heures. Sécurisez toujours le compartiment à piles. Si le compartiment à piles ne se ferme pas correctement, cessez d'utiliser le produit, retirez les piles et conservez-les hors de portée des enfants. Si vous pensez que les piles peuvent avoir été avalées ou placées à l'intérieur d'une partie du corps, consultez immédiatement un médecin.
- Les cellules doivent être éliminées de manière adéquate, y compris tenues hors de portée des enfants. Even used cells may cause injury.
- Même les cellules usagées peuvent provoquer des blessures.

**⚠ AVERTISSEMENT:** Risque de brûlure chimique. Garder les piles éloignées des enfants.

## REPLISSAGE

### ATTENTION:

Débrancher l'appareil avant de vider ou de remplir le réservoir d'eau.

Pour remplir, faites glisser le réservoir d'eau situé sur le devant de l'unité.

L'indicateur du niveau d'eau se trouve à l'avant de l'unité. Remplir le réservoir d'eau lorsque le niveau d'eau est faible.

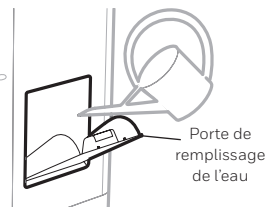

Ne pas dépasser la marque de niveau pour éviter les gouttelettes d'eau sur les grilles d'aération. Vérifier le niveau d'eau dans le réservoir avant de mettre en marche la fonction REFROIDISSEMENT. S'assurer que l'eau du réservoir dépasse la marque du niveau d'eau minimal. Faire fonctionner l'appareil en mode REFROIDISSEMENT sans la quantité d'eau suffisante peut causer une panne de la pompe.

**REMARQUE:** La capacité d'eau correspond au volume total d'eau qui peut être contenu dans le réservoir et le système de distribution d'eau du refroidisseur d'air. La capacité d'eau dans le réservoir au niveau de l'indicateur "Max." peut-être inférieure à la capacité d'eau réelle du refroidisseur d'air. del depósito en nivel MAX puede estar por debajo de la capacidad de contención real del enfriador.

**AVERTISSEMENT:** Ne pas remplir le réservoir d'eau avec de l'eau sale ou de l'eau salée, cela peut endommager le matériel et le Système de refroidissement en nid d'abeilles.

## INSERTION DES BLOCS DE GLACE

Quatre 4 blocs de glace re-congelables sont inclus pour renforcer l'effet de refroidisseur au besoin.

Placez les blocs de glace au congélateur. Une fois congelés, vous pouvez les insérer dans le réservoir d'eau du refroidisseur d'air. Vous pouvez utiliser les 4 ensemble, ou 2 à la fois de manière à alterner les blocs dès qu'un lot est décongelé pour permettre un refroidissement continu.

**IMPORTANT :** L'insertion des blocs de glace dans le réservoir d'eau augmentera le volume d'eau dans le réservoir. Il est préférable d'insérer les blocs de glace lorsque le réservoir d'eau est vide ou est à moitié plein afin d'éviter tout débordement du réservoir d'eau.

**ATTENTION:** N'essayez PAS d'ouvrir les blocs de glace ou de consommer les cristaux de glace qui se trouvent à l'intérieur de ces blocs.

### Insertion des blocs de glace à partir de l'arrière de l'appareil:

1. Retirez doucement la grille arrière / le filtre à mailles du refroidisseur.
2. Retirez doucement le cadre en nid d'abeille.
3. Les blocs à glace peuvent être insérés dans le réservoir une fois que la grille arrière / le filtre à mailles et le cadre en nid d'abeille avec le système de refroidissement en nid d'abeille ont été retirés de l'arrière de l'appareil.

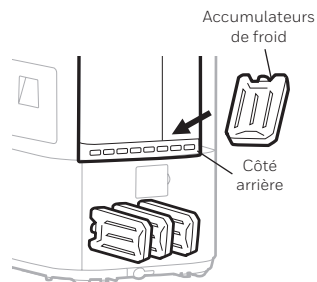

**ATTENTION:** N'ouvrez PAS la grille arrière / le filtre à mailles pendant que l'appareil est en fonctionnement. Accédez aux blocs de glace ou procédez à leur remplacement uniquement lorsque l'appareil est à l'arrêt.

## INDICATEUR DU FAIBLE NIVEAU D'EAU

Au mode refroidissement, lorsque l'eau du réservoir se situe au-dessous du niveau minimum, l'appareil interrompra automatiquement le refroidissement par évaporation, puis le voyant lumineux  clignotera.

Remplir le réservoir d'eau pour désactiver l'avertisseur en mode REFROIDISSEMENT. Éteindre en premier lieu l'appareil et le débrancher de la prise électrique. Remplir le réservoir d'eau en dépassant la marque de niveau minimal. Brancher et mettre en marche de nouveau.

Pour éteindre l'indicateur et continuer à utiliser l'appareil en tant que ventilateur (sans refroidissement par évaporation), éteignez et rallumez l'appareil. En mode FAN, l'alarme de niveau bas ne s'active pas. L'indicateur de manque d'eau retentira à nouveau si la fonction COOL est activée alors que le réservoir d'eau est encore vide.

## NETTOYER ET VIDANGER LE RÉSERVOIR D'EAU

Si le refroidisseur n'est pas utilisé pendant une longue période, il convient de se reporter aux DIRECTIVES D'ENTREPOSAGE ET D'ENTRETIEN du Guide de sécurité et d'entretien.

### AVERTISSEMENT:

Avant de nettoyer l'appareil, il convient de l'éteindre, puis de le débrancher de la prise électrique.

- Déplacer l'appareil jusqu'à un endroit où l'eau peut être vidangée. Retirez le réservoir d'eau de l'arrière de l'unité.
- Remplir le réservoir d'eau avec de l'eau propre, jusqu'au niveau maximal, puis le vider complètement.
- Utiliser un chiffon humide pour retirer la saleté et la poussière de la surface de l'appareil. Ne jamais utiliser de produits corrosifs ou chimiques pour nettoyer cet appareil.
- Lorsque le produit n'est pas utilisé, le ranger dans un endroit sec hors de la lumière directe du soleil.

## NETTOYAGE DU FILTRE ET DU SYSTÈME DE REFROIDISSEMENT EN NID D'ABEILLES

### AVERTISSEMENT:

Avant de nettoyer l'appareil, il convient de l'éteindre, puis de le débrancher de la prise électrique.

- L'appareil est vendu avec un filtre et un système de refroidissement en nid d'abeilles.
- Le filtre et le système de refroidissement en nid d'abeilles se trouvent derrière la grille arrière. Pour savoir comment les retirer de l'appareil en vue de leur nettoyage et de leur entretien, consulter la figure 2.
- Ne pas faire fonctionner l'unité en mode REFROIDISSEMENT quand de l'eau stagnante se trouve dans le réservoir. Vous devez vider l'eau et la remplacer par de l'eau propre, surtout si le réservoir n'a pas été nettoyé depuis longtemps.
- La fréquence de nettoyage du système en nid d'abeilles dépend de l'état de l'eau et de l'air. Dans les régions où l'eau est riche en minéraux, des dépôts peuvent s'accumuler sur le système de refroidissement en nid d'abeilles et nuire à la circulation d'air. Vider le réservoir d'eau et le remplir d'eau propre au moins une fois par semaine contribueront à réduire les dépôts de minéraux. Si les dépôts de minéraux subsistent sur le système de refroidissement en nid d'abeilles, le système devra être retiré et lavé avec de l'eau propre. Le système devra être nettoyé tous les deux mois ou plus souvent, selon le besoin.
- Pour obtenir les meilleurs résultats, laisser sécher le système de refroidissement en nid d'abeilles après chaque utilisation en éteignant la fonction REFROIDISSEMENT pendant 15 minutes avant d'éteindre l'appareil.

Retirer le filtre / le système de refroidissement en nid d'abeilles:

1. Retirez la vis tenant en place la grille arrière/le filtre du Refroidisseur d'air.
2. Pousser soigneusement les côtés gauche et droit de la grille arrière et la retirer du refroidisseur.
3. Rincez la grille arrière/le filtre à l'eau propre et laissez sécher à l'air libre avant de remettre en place.
4. Carefully pull out the Honeycomb Media from the Honeycomb Frame.
5. Nettoyer le système avec de l'eau et un chiffon humide ou le remplacer au besoin.

### AVERTISSEMENT:

NE PAS UTILISER le refroidisseur d'air lorsque la grille arrière est retirée du refroidisseur d'air ou si la grille arrière ne tient pas en place correctement. Cela peut causer de sérieuses blessures ou de dangereuses décharges électriques.

Figure 1:

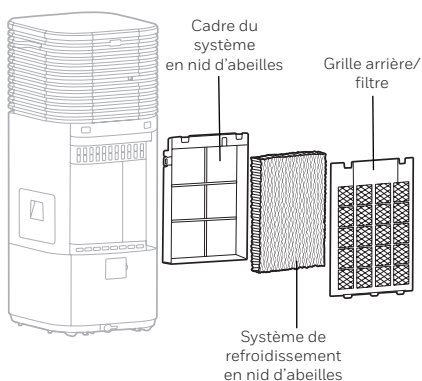

# DESCRIPCIÓN DE PARTES

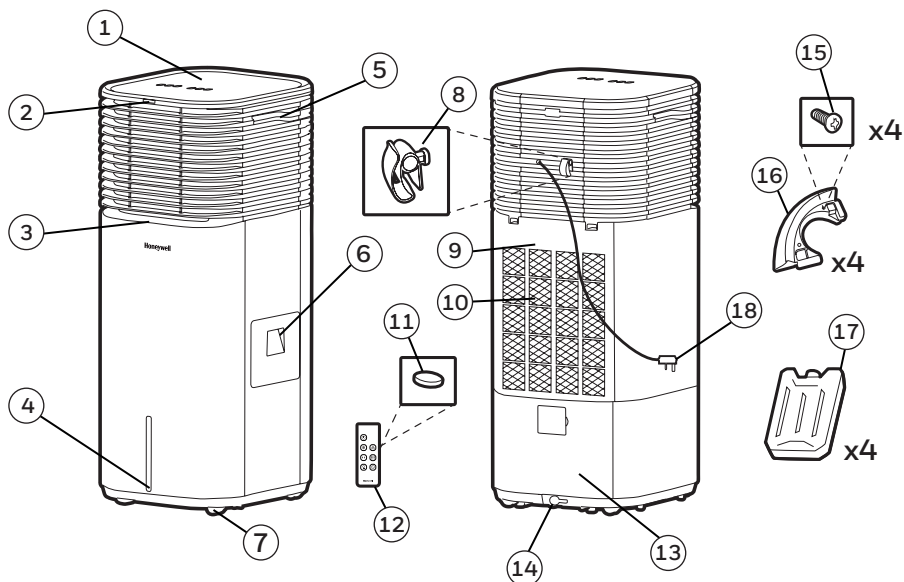

- |   |   |
|---|---|
| 1) Panel de Control                     | 10) Filtro de Enfriamiento Honeycomb      |
| 2) Receptor de Señal del Control Remoto | 11) Batería del Control Remoto (incluida) |
| 3) Deflectores                          | 12) Control Remoto                        |
| 4) Indicador de Nivel de Agua           | 13) Tanque de Agua                        |
| 5) Manija                               | 14) Tapón de Agua                         |
| 6) Puerta de Llenado de Agua            | 15) Empulgueras                           |
| 7) Ruedas                               | 16) Soporte de la Base Inferior           |
| 8) Envoltura del Cable de Alimentación  | 17) Paquetes de Hielo                     |
| 9) Rejilla Trasera y Filtro de Malla    | 18) Cable de Alimentación                 |

**ADVERTENCIA -- LEA Y GUARDE LA GUIA DE MANTENIMIENTO Y EL MANUAL DE INSTRUCCIONES ANTES DE USAR ESTE PRODUCTO. EL INCUMPLIMIENTO DE ESTAS INSTRUCCIONES PUEDE DAÑAR Y / O PERJUDICAR SU FUNCIONAMIENTO E INVALIDAR LA GARANTÍA. EN CASO DE EXISTIR ALGUNA DISCREPANCIA O CONFLICTO, EN EL CONTENIDO DE ESTE MATERIAL, ENTRE LA VERSIÓN EN INGLÉS Y LA VERSIÓN EN CUALQUIER OTRO IDIOMA PREVALECERÁ LA VERSIÓN EN INGLÉS.**

# USO Y FUNCIONAMIENTO

## UBICACIÓN DEL ENFRIADOR

Antes de configurar y empezar a usar el producto, asegúrese de colocar el enfriador de aire en una base de piso plano con ventilación cruzada adecuada. Por favor, consulte la sección de la Guía de seguridad y de mantenimiento separada.

## INSTALACION DE LA BASE (OPCIONAL)

Antes de la instalación, asegúrese de que la unidad esté desconectada de la toma eléctrica y que no haya agua dentro de la unidad.

Antes de usar, debe mover el enfriador de aire a la posición en la que desea que se coloque. Luego, instalar los soportes inferiores en las 4 esquinas de la unidad para garantizar el equilibrio y la estabilidad del producto.

**ADVERTENCIA:** Cuando se instalen los soportes inferiores de la base, la unidad no podrá rodar sobre las ruedas. Retirar los soportes antes de rodar y reposicionar a otra habitación.

### Pasos de instalación:

#### Paso 1:

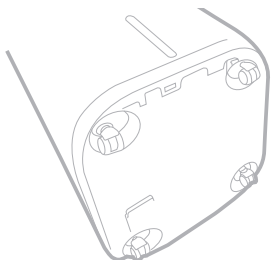

Con cuidado, incline la unidad horizontalmente sobre un lado.

#### Paso 2:

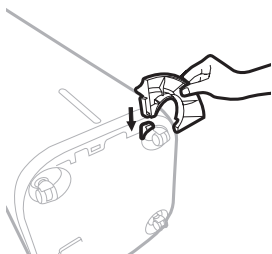

Instalar los 4 soportes inferiores en cada esquina de la unidad. Deslizar y asegurar en su lugar.

#### Paso 3:

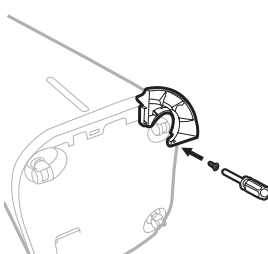

Usar un destornillador para apretar UN tornillo en cada lado de la base.





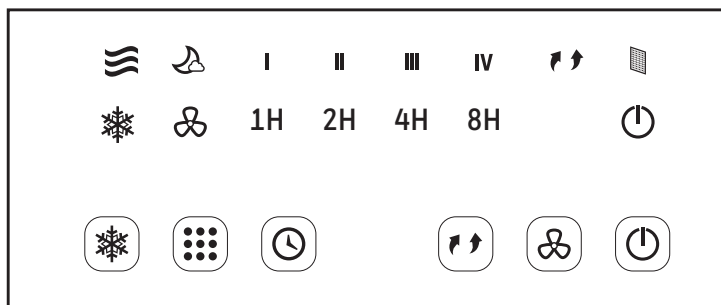

**ADVERTENCIA:** Al operar la unidad, tenga cuidado de no voltearla. Cuando se mueva el enfriador de aire, asegúrese de eliminar toda el agua de la unidad. Muévelo lenta y cuidadosamente para evitar que la unidad se vuelque.

# USO Y FUNCIONAMIENTO (CONTINUACIÓN)

## PANEL DE CONTROL



### Iconos en la Pantalla Display

|  |  |  |   |
|--|--|--|---|
|  Tipo de Viento |  Oscilación       |  Velocidad: |  Temporizador: |
|  Frío           |  Alerta de Filtro | 1 = Ultra Bajo   | 1H  |
|  Nocturno       |  | 2 = Bajo   | 2H  |
|  |  | 3 = Media  | 4H  |
|  |  | 4 = Alta   | 8H  |

### Botones en la Pantalla Display

|   |   |  |
|---|---|--|
|  Encendido     |  Velocidad |  Oscilación |
|  Temporizador |  Mode     |  Frío      |





## BOTONES DE FUNCIONES

### MODO STAND BY

Una vez que la unidad esté enchufada, la luz indicadora ENCENDIDO  se iluminará.





### ENCENDIDO / APAGADO

Presione el botón  para encender la unidad. El enfriador iniciará automáticamente a velocidad ultra baja. Para apagar la unidad, presione el botón  nuevamente.

### VELOCIDAD

Presione el botón  repetidamente para cambiar la velocidad Ultra Bajo (I) – Bajo (II) – Media (III) – Alta (IV). La luz indicadora le mostrará la velocidad seleccionada.

### OSCILACIÓN

Presione el botón   hasta que el indicador   se ilumina en la pantalla. Las rejillas comenzarán a moverse de izquierda a derecha de forma automática. Se puede ajustar manualmente los deflectores verticales para cambiar el flujo de aire vertical

### TEMPORIZADOR / PRESET

**TEMPORIZADOR** : Mientras la unidad está ENCENDIDA, presione el botón  hasta que se seleccione la configuración de la duración deseada y la luz indicadora mostrará las horas seleccionadas en la pantalla. Cuando se haya alcanzado el tiempo establecido, la unidad se apagará automáticamente. La función TEMPORIZADOR le permite programar la unidad hasta 8 horas de uso.

**PREESTABLECIDO**: Cuando la unidad esté apagada, en un modo de espera, pulse el botón  hasta que se seleccione el tiempo deseado y el ajuste de duración y la luz indicadora mostrará las horas seleccionadas en la pantalla de visualización. La función PRESENTE le permite programar la unidad durante un máximo de 8 horas. Cuando el tiempo presente haya concluido, la unidad automáticamente se apagará y la velocidad de ultra baja comenzará.

### MODE

Pulse el botón  para seleccionar el tipo de viento que desee: Natural  - Nocturno  - Normal .

**NATURAL**  : La velocidad del ventilador alterna entre Ultra Bajo, Bajo y Media.

**NOCTURNO**  : Cuando el Modo Dormir sea seleccionado, el enfriador de aire operará durante 8 horas y la velocidad del ventilador gradualmente disminuirá hasta eventualmente apagarse una vez concluido el periodo de 8 horas

**Nota:** El Temporizador no se puede configurar para que se repita automáticamente. Sólo se puede establecer una vez y debe restablecerse de nuevo después de completar un ciclo.

**NORMAL**  : Puede seleccionar una velocidad Ultra Bajo, Bajo, Media o Alta para el ventilador.

## BOTONES DE FUNCIONES (CONTINUACIÓN)

### FRÍO

Presione el botón COOL hasta que el indicador ❄️ se ilumina en la pantalla. Esto activa la refrigeración por evaporación. La bomba de agua funcionará y usted sentirá el aire más fresco después de que el filtro de enfriamiento Honeycomb esté completamente mojado. Cuando no se ilumina el ❄️ de frío, la unidad funcionará en modo sólo ventilador sin enfriamiento por evaporación.

**ADVERTENCIA:** Asegúrese de cargar suficiente agua en el tanque de agua de lo contrario, es posible que escuche una Alarma de Bajo Nivel de Agua y el enfriador comenzará en modo sólo Ventilador (Fan) dejando de enfriar por evaporación.



### FUNCIÓN MEMORIA

Esta unidad tiene una función de memoria. Cuando la unidad se apaga, la unidad memoriza el último ajuste. Cuando la unidad vuelva a encenderse, la unidad funcionará en los ajustes anteriores.

### FUNCIÓN AUTO APAGADO

La unida se apagará automáticamente si ningún botón es presionado si o el control remoto no se utiliza después de un período de 15 horas. (excepto en Modo Dormir).

### ALERTA DEL FILTRO

Cuando la unidad tiene un tiempo de trabajo acumulativo de hasta 200 horas, el  se iluminará. Apagar la unidad y retirar con cuidado el filtro de la unidad y limpiarlo. Sustituya el filtro y encienda la unidad. Mantenga presionado el botón ❄️ durante aproximadamente 2 segundos para apagar la alerta de filtro  luz indicadora.

La luz de alerta de filtro no debe iluminarse hasta que el filtro requiera limpieza nuevamente. La frecuencia de limpieza del filtro dependerá de las condiciones del ambiente de la habitación. Algunas habitaciones pueden requerir cambios con más frecuencia que otras.

## CONTROL REMOTO



|  |              |   |
|--|--------------|---|
|  | ENCENDIDO    | : Encendido / Apagado   |
|  | FRÍO         | : Encendido / Apagado del modo enfriamiento evaporativo                         |
|  | OSCILACIÓN   | : Controla el movimiento de los deflectores                                     |
|  | LUZ          | : Luz de la pantalla Encendido / Apagado  |
|  | VELOCIDAD    | : Ultra Bajo / Bajo / Media / Alta  |
|  | MODE         | : Natural / Nocturno / Normal   |
|  | TEMPORIZADOR | : Control del Temporizador / Función Presente para encendido/apagado automático |

### NOTA:

- El control remoto requiere una CR2025 (1 x 3V) tipo moneda o pila equivalente para su reemplazo. Abra el compartimento para pilas en la parte de atrás del control remoto e inserte una pila. Asegúrese de colocar la pila de acuerdo a la polaridad correcta (+ / -) indicada dentro del compartimento para pilas.
- Siempre apunte el transmisor de señal del control remoto hacia la unidad cuando se opera. Asegúrese de que la ruta de la señal no esté obstruida.
- Retire las pilas si la unidad no se va a utilizar durante un período prolongado de tiempo.
- No deje caer el control remoto.
- No mezcle diferentes tipos de pilas, alcalinas, de carbono-zinc, o pilas recargables.
- No mezcle pilas nuevas con viejas.
- No recargue la batería.
- Las baterías agotadas deben ser removidas del producto y desechadas de forma segura de acuerdo a las regulaciones locales.
- No arrojar las baterías al fuego. Las baterías podrían explotar o derramarse.
- Este producto contiene una batería de botón de litio/ celda de moneda. Si se traga o ingresa al cuerpo una batería de botón de litio/ celda de moneda nueva o usada, puede provocar quemaduras internas graves y puede causar la muerte en tan solo 2 horas. Siempre asegure completamente el compartimiento de la batería. Si el compartimiento de la batería no se cierra de forma segura, deje de usar el producto, retire las pilas y manténgalo alejado de los niños. Si cree que las baterías pueden haberse tragado o colocado dentro de cualquier parte del cuerpo, busque atención médica inmediata.
- Las baterías se deben eliminar de forma adecuada, incluso manteniéndolas alejadas de los niños.
- Incluso las baterías usadas pueden causar lesiones.

**⚠ ADVERTENCIA:** Riesgo de quemaduras químicas. Mantenga las baterías alejadas de los niños.

## LLENAR CON AGUA Y HIELO

### PRECAUCIÓN:

Desenchufe la unidad de la toma de corriente eléctrica antes de vaciar o llenar el depósito de agua.

Para rellenar, deslice hacia afuera el tanque de agua localizado al frente de la unidad.

El indicador de nivel de agua está ubicado en el lado de la unidad. Recargue el tanque de agua cuando el nivel de agua está bajo.



No llene de agua por encima de la marca de nivel de agua "Max." para evitar que se acumulen gotitas de agua en las rejillas. Revise el nivel de agua en el tanque antes de poner a funcionar la función FRIO. Asegúrese de que el agua en el tanque esté por encima de la marca de nivel mínima de agua. Poner a funcionar la unidad en modo FRIO con agua insuficiente puede causar daño a la bomba.

**NOTA:** La capacidad de agua se refiere al volumen total de agua que puede ser contenida dentro del depósito de agua del enfriador de aire y el sistema de distribución de agua. La capacidad del depósito de agua en "Max" indicando el nivel puede estar bajo conforme la actual capacidad de agua del enfriador de aire.

**ADVERTENCIA:** No llenar con agua sucia o salada. Esto puede dañar la unidad y el panel Honeycomb.

## AÑADIENDO PAQUETES DE HIELO

Se incluyen cuatro paquetes de hielo para ayudar a eficientar el efecto de enfriamiento cuando sea requerido.

Congelar los paquetes de hielo en el congelador. Cuando estén congelados, puede insertarlos en el depósito de agua del enfriador de aire. Usted puede optar por utilizar los cuatro a la vez o utilizar 2 a la vez para que pueda intercambiar los paquetes de hielo cuando un juego se ha derretido, para el enfriamiento continuo.

**IMPORTANTE:** la adición de los paquetes de hielo en el tanque de agua aumentará el volumen de agua en el tanque. Lo mejor es añadir los paquetes de hielo cuando el tanque de agua está vacío o sólo medio lleno, para evitar que el tanque de agua se sobrellene.

**ADVERTENCIA:** No intente abrir los paquetes de hielo ni consumir los cristales de hielo del interior de las bolsas de hielo.

### Insertar los paquetes de hielo desde la parte posterior de la unidad:

1. Apagar su unidad y retirar la clavija del enchufe eléctrico.
2. Extraer con cuidado el Panel de Enfriamiento.
3. Los paquetes de hielo se pueden colocar en el tanque una vez que la rejilla trasera/filtro de malla y el panel de enfriamiento se han quitado de la parte posterior de la unidad.

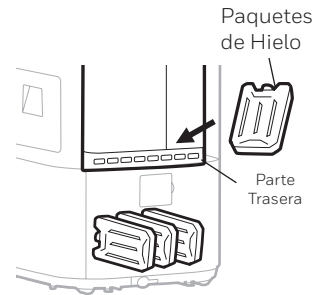

**ADVERTENCIA:** Nunca abrir la Rejilla Trasera / Filtro de Malla cuando la unidad esté operando. Solo acceder o cambiar los paquetes de hielo cuando la unidad está apagada.

## INDICADOR BAJO NIVEL DE AGUA

En Modo Enfriamiento, cuando el agua esté por abajo del nivel mínimo la unidad comenzará automáticamente a pausar el enfriamiento y entonces  estará parpadeando

Vuelva a llenar el tanque de agua para desactivar la alarma en el modo de Frío. Primero apague la unidad y desenchufe desde la toma de corriente. Llene el depósito de agua con agua por encima de la marca de nivel mínimo de agua. Conecte y encienda de nuevo.

Para desactivar el indicador y continuar usando la unidad como un ventilador (sin enfriamiento por evaporación), apague la unidad y vuelva a encenderla. El indicador de nivel de agua bajo no funciona en el modo de solo ventilador. El indicador de nivel de agua bajo volverá a sonar si la función Frío está activada mientras el tanque de agua aún está vacío.

## LIMPIEZA Y VACIADO DEL TANQUE DE AGUA

A continuación se presentan las instrucciones para limpiar y mantener el Enfriador de aire. Si el Enfriador no se usa por un largo período de tiempo, por favor, consulte las instrucciones de almacenamiento y mantenimiento situadas en la Guía de seguridad y de mantenimiento separada.

### **ADVERTENCIA:**

Antes de limpiar la unidad, apague la unidad y desconecte de la toma de corriente.

- Mueva la unidad a un lugar donde el agua pueda ser drenada. Saque el Tanque de Agua del frente de la unidad.
- Vuelva a llenar el tanque de agua con agua limpia hasta el nivel máximo y drene completamente.
- Use un paño húmedo para eliminar la suciedad y el polvo de la superficie de la unidad. Nunca utilice elementos corrosivos o productos químicos para limpiar este producto.
- Cuando el producto no está en uso, almacene la unidad en un lugar seco fuera de la luz solar directa.

## LIMPIEZA DEL FILTRO DE MALLA Y FILTRO DE ENFRIAMIENTO HONEYCOMB

### ADVERTENCIA:

Antes de limpiar la unidad, apague la unidad y desconecte de la toma de corriente.

- El aparato tiene un Filtro de Malla y un Medio de Enfriamiento Honeycomb.
- El Filtro de Malla y el Medio de Enfriamiento Honeycomb se encuentran dentro de la parrilla trasera. Véase la figura 2 para obtener instrucciones sobre la manera de sacarlos de la unidad para la limpieza y el mantenimiento.
- No haga funcionar la unidad en modo FRIO con agua estancada en el tanque. Debe vaciar el depósito de agua y volver a llenarlo con agua, sobre todo si el tanque no se ha limpiado en mucho tiempo.
- La frecuencia de limpieza de los filtros de enfriamiento Honeycomb depende de las condiciones del aire y del agua local. En las zonas donde el contenido mineral del agua es alto, depósitos minerales pueden acumularse en los filtros de enfriamiento Honeycomb y restringir el flujo de aire. El vaciado del depósito de agua y el rellenado de agua fresca por lo menos una vez por semana le ayudará a reducir los depósitos de minerales. Si los depósitos minerales permanecen en el filtro de enfriamiento Honeycomb, los filtros de enfriamiento deben ser retirados y lavados con agua fresca. Los medios de enfriamiento deben limpiarse cada dos meses, o antes, dependiendo de sus necesidades.
- Para obtener los mejores resultados y cuidar el filtro de enfriamiento Honeycomb, deje secar después de cada uso desactivando la función de frío 15 minutos antes de apagar la unidad.

Extracción del filtro de malla/  
filtro de enfriamiento Honeycomb:

1. Quite el tornillo de la parrilla trasera/ filtro de malla del Enfriador de Aire.
2. Con cuidado saque la parrilla trasera/filtro de malla del enfriador.
3. Enjuague la parrilla trasera/filtro de malla con agua limpia y déjelo secar antes de reinstalarlo en la unidad.
4. Para liberar el filtro Honeycomb, quitar los tornillos que sujetan el filtro en el marco trasero y deslice el Honeycomb fuera del marco.
5. Reemplace o limpie con agua y un paño húmedo cuando sea necesario.

### ADVERTENCIA:

NO opere el enfriador de aire cuando la rejilla trasera o marco trasero se retira del enfriador de aire, o si la rejilla o marco trasero están sueltos. Si lo hace, puede causar lesiones graves o una descarga eléctrica peligrosa.

Figura 1:

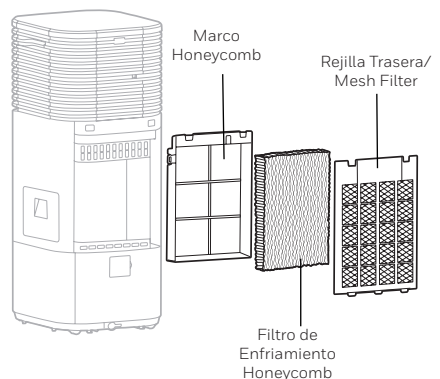

**ES**

Hecho en China  
© 2019 JMATEK Limited. Todos los derechos reservados.  
La marca Honeywell es usada bajo licencia de Honeywell International Inc. Honeywell International Inc. no representa ni garantiza este producto.  
Este producto es fabricado por Airtek Int'l Corp. Ltd. (subsidiaria de JMATEK Limited).

**FR**

Fabriqué en Chine  
© 2019 JMATEK Limited. Tous droits réservés.  
La marque déposée Honeywell est utilisée en vertu d'une licence de Honeywell International inc.  
Honeywell International inc. ne fait aucune déclaration et ne donne aucune garantie à l'égard de ce produit.  
Ce produit est fabriqué par Airtek Int'l Corp. Itée (une filiale de JMATEK Limited).

**EN**

Made in China  
© 2019 JMATEK Limited. All rights reserved.  
The Honeywell Trademark is used under license from Honeywell International Inc.  
Honeywell International Inc. makes no representations or warranties with respect to this product.  
This product is manufactured by Airtek Int'l Corp. Ltd. (subsidiary of JMATEK Ltd.).

**JMATEK North America LLC**  
Mahwah, New Jersey 07495 USA  
Email: [usinfo@jmatek.com](mailto:usinfo@jmatek.com)  
Web: [www.jmatek.com](http://www.jmatek.com)

**Honeywell**