

Honeywell

EN Portable Dehumidifier and Smart Portable Dehumidifier
User Manual

Read and save these instructions before use

FR Déshumidificateur Portatif et Déshumidificateur Portatif Intelligent
Mode d'emploi

Lire ces consignes avant l'utilisation de l'appareil et les conserver

ES Deshumidificador Portátil y Deshumidificador Portátil Inteligente
Manual del Usuario

Lea y guarde estas instrucciones antes de usar la unidad

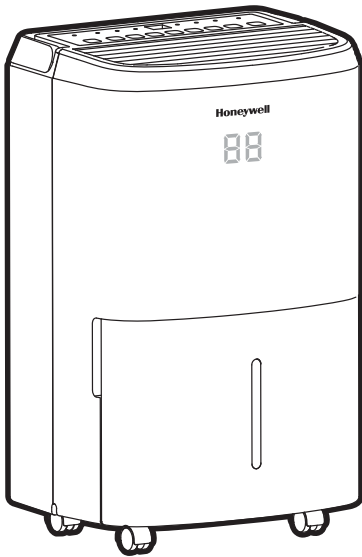

Model / Modèle / Modelo:

TP30WK / TP30WKN / TP30AWKN /
TP30WKNR / TP30AWKNR /
TP50WK / TP50WKN / TP50AWKN /
TP50WKNR / TP50AWKNR /
TP70WK / TP70WKN / TP70AWKN /
TP70WKNR / TP70AWKNR /
TP70PWK / TP70PWKN /
TP70PWKNR

Check the website for FAQ's, usage guides and more!

Consultez le site Web pour les FAQ, les guides
d'utilisation et plus encore!

Consulte el sitio web para ver las preguntas
frecuentes, las guías de uso y mucho más.

www.HoneywellAirComfort.com



Product Registration



Contact Us

Customer Support:
Assistance Au Client:
Servicio de atención a clientes:
Web: www.HoneywellAirComfort.com
USA: 1-800-474-2147 | usinfo@jmatek.com
CANADA[^]: canadainfo@jmatek.com

[^] Canada Customer Support service available for models sold in Canada only.

[^] Le Service Client Canadien est disponible uniquement pour les modèles vendus sur le territoire Canadien.

[^] Servicio de Atención A Clientes en Canadá disponible solo para modelos vendidos en Canadá.

SMART PORTABLE DEHUMIDIFIER WITH WIFI CONNECTIVITY & VOICE CONTROL

For Models: TP30AWKN/ TP30AWKNR/ TP50AWKN/ TP50AWKNR/ TP70AWKN/
TP70AWKNR Smart Portable Dehumidifier with WiFi Connectivity

The Smart Portable Dehumidifier has added features to allow you to operate the dehumidifier remotely using a smart device, and to use voice commands through an Amazon Echo device, to control the unit.

Set up the Honeywell Air Comfort App on your smart phone or tablet to connect the Honeywell Smart Portable Dehumidifier for WiFi and Voice control (only available for Smart Dehumidifier models).

1. Download the Honeywell Air Comfort App User Manual from the below link:



<http://honeywellaircomfort.com/TP-SmartApp-Manual.pdf>

2. Download the Honeywell Air Comfort App on your smart phone or tablet.



iOS 9.0 or later



Android 4.3 or later



Q SEARCH "HONEYWELL AIR COMFORT"

IMPORTANT: A 2.4 GHz Wi-Fi network is required for proper connection and operation between the Dehumidifier and the App. Other networks should be deleted, as they can interfere with connectivity.

NOTE: The Smart Portable Dehumidifier does not have to be connected to the Honeywell Air Comfort App to function. You can still operate manually using the unit's control panel.

THANK YOU

Thank you for purchasing a Honeywell Portable Dehumidifier. This User Manual is intended to provide you with important information needed to set up, operate, maintain and troubleshoot this product.

SAFETY RULES

WARNING -- READ AND SAVE THESE INSTRUCTIONS BEFORE USING THIS PRODUCT.



The use of electrical products may create hazards that include, but are not limited to injury, fire, electrical shock. Failure to follow these instructions may damage and/ or impair its operation and void the warranty. In case there is any inconsistency or conflict between the English version and any other language version of the content of this material, the English version shall prevail.

When using electrical appliances, basic safety precautions should always be followed:

- DO NOT touch the dehumidifier or the electrical plug with wet hands.
- Check the household voltage to ensure it matches the appliance's specification.
- Before operating, remove all packaging material and check for any damage that may have occurred during shipping.
- DO NOT operate any product with a damaged cord or plug.
- DO NOT use an extension cord with this appliance.
- DO NOT run power cord under carpeting, or cover it with rugs or runners. Keep the cord away from areas where it may be tripped over.
- Always power off and unplug the dehumidifier before emptying the water tank.
- The water collected in the tank must be discarded. The water should never be used for drinking.
- Always unplug the dehumidifier and remove the water from the water tank before cleaning, servicing or relocating the unit.
- Remove the power cord from the electrical receptacle by grasping and pulling on the power cord plug-end only, never pull the cord.
- This appliance has been manufactured for use in domestic environments and must not be used for other purposes.
- DO NOT use the product in areas where gasoline, paint or other flammable goods and objects are used or stored.
- This dehumidifier is designed for indoor residential applications only. It should not be used for commercial or industrial applications.
- DO NOT attempt to repair or adjust any electrical or mechanical functions of the dehumidifier, as this may cause danger and void the warranty.
- DO NOT cover the air inlet or outlet on the appliance as this may cause the unit to fail.
- DO NOT insert or allow objects to enter any ventilation or exhaust opening as this may damage the product and could cause electrical shock or fire.

SAFETY RULES (CONTINUED)

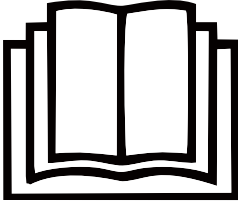
- DO NOT let children play with this appliance, packaging or included plastic bag.
- If the unit is damaged or it malfunctions, do not continue to operate it. Unplug the product from the electrical outlet. Refer to the troubleshooting section and contact the customer support center.
- Always place the dehumidifier on a leveled floor.
- Never install the product near a bathtub or any water container.
- Store in a dry area, away from direct sunlight, when not in use.
- This appliance and its packaging materials are not intended for use by persons (including children or elderly) with reduced physical, sensory or mental capabilities, or lack of experience and knowledge, unless they have been given supervision or instructions concerning the use of the appliance by a person responsible for their safety.
- Always grip the top handle and keep the unit upright when transporting from room to room – DO NOT tilt the product on its side or upside-down.
- If the dehumidifier was transported tilted on its side, you must position it upright again and wait at least 4 hours before using it.
- **WARNING:** To reduce the risk of fire or electric shock, do not use this appliance with any solid state speed control device.

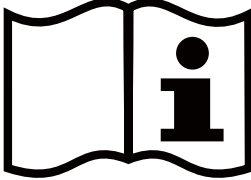
SYMBOL	NOTE	EXPLANATION
<p>R32</p> 	<p>WARNING</p>	<p>This symbol shows that this appliance uses a flammable refrigerant. If the refrigerant is leaked and exposed to an external ignition source, there is a risk of fire.</p>
	<p>CAUTION</p>	<p>This symbol shows that the operation manual should be read carefully.</p>
	<p>CAUTION</p>	<p>This symbol shows that a service personnel should be handling this equipment with reference to the installation manual.</p>
	<p>CAUTION</p>	<p>This symbol shows that information is available, such as the operating manual or installation manual.</p>

Additional warnings for appliances with R32 refrigerant gas.

- Read the instructions carefully before using the appliance.
- R32 refrigerant gas complies with UL60335-2-40 / UL60335-1.
- This appliance contains a certain number of grams (see rating label at the back of the unit) of R32 refrigerant gas. The maximum refrigerant charge amount is not greater than R32 0.918 kg based on UL60335-2-40.
- When defrosting or cleaning, do not use any method other than those recommended by the manufacturer.
- Do not place the appliance in a room with continuous sources of ignition (e.g. open flame, operating gas appliance, or working electrical heater).
- Do not pierce and do not burn.
- Do not perforate any part of the refrigerant circuit.
- Refrigerant gas may be odorless.
- Accumulation of possible refrigerant leaks in an unventilated room could lead to fire or explosion should the refrigerant come in contact with electric heaters, stoves, or other sources of ignition.
- The appliance must be stored in a way to prevent mechanical damage and in a well-vented area.
- Only individuals authorized by an accredited organization certifying their competence to handle refrigerants in compliance with industry legislation should work on the refrigerant circuit.
- Servicing shall be performed only as recommended by the manufacturer.
- All working procedures that affect safety means shall only be carried by competent persons.



Repair must be performed based on the recommendations from the manufacturer. Maintenance and repair that requires the assistance of other qualified personnel must be performed under the supervision of specialists in the use of flammable refrigerants.

Transportation, marking, and storage for units.

1. Transport of equipment containing flammable refrigerants must comply with local transport regulations.
2. Marketing of equipment using signs must comply with local regulations.
3. Disposal of equipment using flammable refrigerants must comply with national regulations.
4. The storage of equipment should be in accordance with the manufacturer's instructions.
5. Storage package protection should be constructed such that mechanical damage to the equipment inside the package will not cause a leak of the refrigerant charge.
The maximum number of pieces of equipment permitted to be stored together will be determined by local regulations.



This marking indicates that this product should not be disposed with other household waste throughout the US. To prevent possible harm to the environment or human health from uncontrolled waste disposal, recycle it responsibly to promote the sustainable reuse of material resources. To return your used device, please use return and collection systems or contact the retailer where the product was purchased. They can take this product for environmentally safe recycling.

HOW A DEHUMIDIFIER WORKS

When the dehumidifier is switched ON, a fan pulls moisture-laden air into the dehumidifier where it passes through dehumidifying coils inside the unit. These coils condense moisture from the air and collect it in the water tank. The dry air is then exhausted from the dehumidifier. The air flows through the air vents of the dehumidifier into the room as dry, warm air.

IMPORTANT: The dehumidifier is designed to operate between 41°F (5°C) and 89°F (32°C). The dehumidifier's performance may be greatly reduced if room temperature is beyond this temperature range.

SELECTING A LOCATION - IMPORTANT

- Before using the dehumidifier, place the unit UPRIGHT for at least 4 hours before use to allow the refrigerant to stabilize in case it was transported on its side or upside-down.
- For optimal efficiency, the dehumidifier must be operated in an enclosed area. Keep all doors, windows and other outside entrances to the room closed.

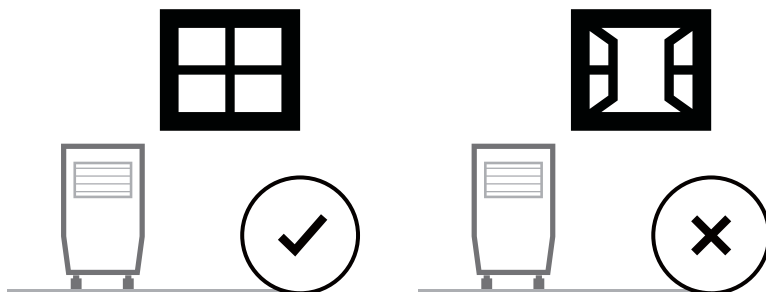

SELECTING A LOCATION - IMPORTANT (CONTINUED)

- Place the dehumidifier in an area where the temperature will not drop below 41°F (5°C)
- Place the dehumidifier at least 17.7 inches (45 cm) away from other objects (e.g. curtains or furniture) that may restrict airflow from the back or through the air vents of the unit.
- The dehumidifier must be positioned on a level floor.

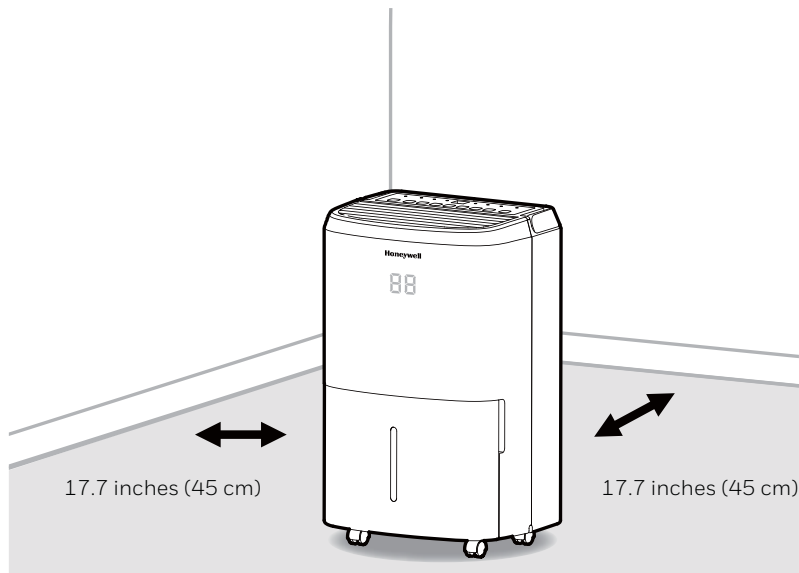

IMPORTANT: The effectiveness of the dehumidifier can be influenced by different factors. One factor is the rate at which new, moisture-laden air enters the room and the amount of air circulating in and out of the area to be dehumidified. For example, if a door to a basement is constantly opened, letting new, moisture-laden air into the room, dehumidification will take longer than if the door was kept closed. If the dehumidifier is in a room with a storage closet or cabinets, it will have little or no effect in drying the inside of the storage closet or cabinets unless there is adequate circulation of air in and out of these spaces. To dehumidify these spaces, open the storage door or cabinet doors to allow air circulation. You may find that installing a second dehumidifier may be required for larger enclosed areas.

UNPACKAGING THE DEHUMIDIFIER

- This Dehumidifier is packaged with a colored or transparent tape to secure some parts during transportation. Remove the colored or transparent packaging tape from the unit.

1. Gently pull the water tank from out of the dehumidifier
2. Remove the splash guard from the top part of the water tank
3. Take out the power plug, drain hose and other accessories, which is placed inside the tank of the dehumidifier.
4. Once all accessories have been removed, replace the splash guard onto the top part of the water tank. Make sure that the tank is properly positioned.

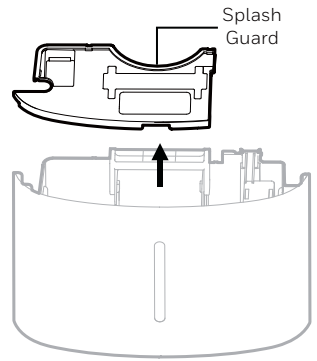

- There is a Foam Float inside the water tank that senses the water level to automatically stop dehumidification when the water tank is full. Make sure the Foam Float is positioned correctly inside the water tank by ensuring it lies level with the top edge of the water tank.

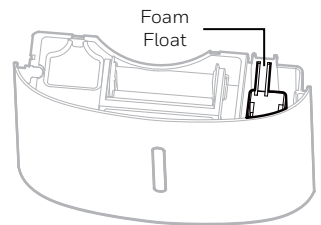

DO NOT REMOVE THIS FOAM FLOAT.

PARTS DESCRIPTION

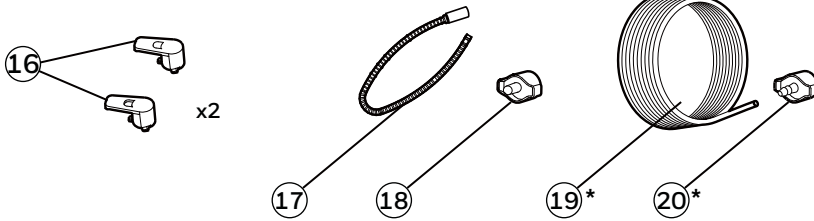
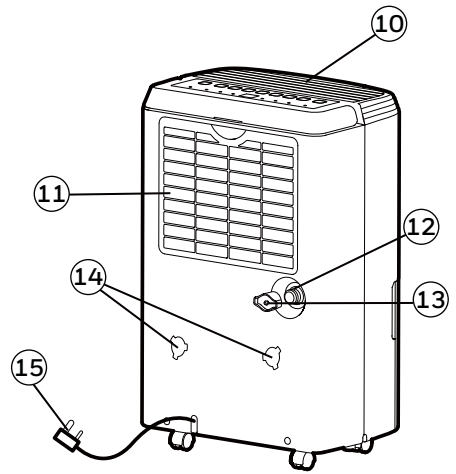
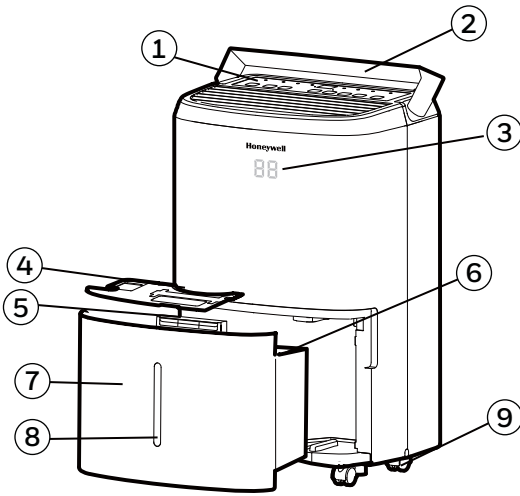

- | | |
|--------------------------|--|
| 1) Control Panel | 10) Dehumidified Air Exhaust Vent |
| 2) Handle | 11) Washable Dust Filter |
| 3) LED Display | 12) Direct Drain Outlet |
| 4) Splash Guard | 13) Direct Drain Cap |
| 5) Water Tank Handle | 14) Mounting Holes for Cord Winders |
| 6) Foam Float | 15) Power Cord & Plug |
| 7) Water Tank | 16) Cord Winders |
| 8) Water Level Indicator | 17) Continuous Water Drain Tube
(Inner Dia.: 0.47 inch; Length: 3.28 ft.) |
| 9) Casters | 18) Continuous Water Drain Cap |

*** THIS IS ONLY FOR MODEL TP70PWK/ TP70PWKN/ TP70PWKNR WITH BUILT-IN DRAIN PUMP**

- | | |
|---|-------------------------|
| 19) Auto Drain Pump Tube
(Inner Dia.: 0.21 inch; Length: 16.4 ft.) | 20) Auto Drain Pump Cap |
|---|-------------------------|

INSTALL THE CORD WINDER

Once you have removed the cord winder accessories from the water tank - follow the steps below.

Step 1: Line up the cord winder pieces to the mounting holes.

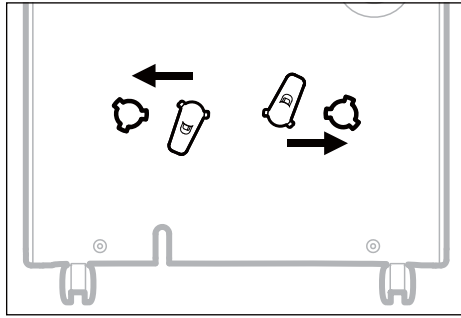

Step 2: Rotate 45-degrees clock-wise.

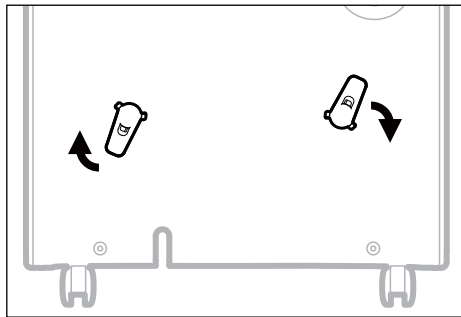

Step 3: Once you hear "click", then you know the cord winder is ready for use.

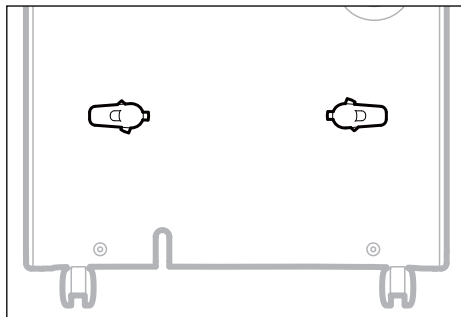

NOTE: Once the installation of the cord winder has been completed. The cord winder cannot be removed. The installation is permanent.

CONTROL PANEL

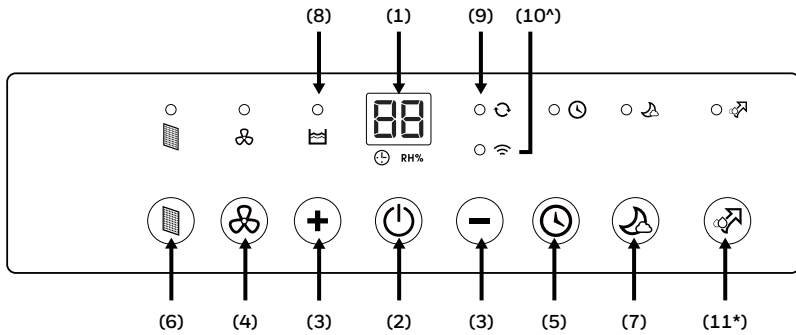

- | | |
|----------------------------------|-------------------------------|
| 1) Display Screen | 6) Filter Alert |
| 2) Power Control | 7) Sleep Mode |
| 3) Humidity / Timer Set Controls | 8) Water Full Indicator Light |
| 4) Fan Speed Control | 9) Continuous Operation Light |
| 5) Timer Control | |

10^*) Wi-Fi Connectivity and Voice Activated Control

^ THIS IS ONLY FOR MODEL TP30AWKN/ TP30AWKNR/ TP50AWKN/ TP50AWKNR/ TP70AWKN/ TP70AWKNR WITH WIFI SMART FEATURES

NOTE: For detailed instructions to set up your dehumidifier for connected operation from your smart phone or tablet, separate user manual can be downloaded at:



<http://honeywellaircomfort.com/TP-SmartApp-Manual.pdf>

11*) Auto Drain Pump Mode

***THIS IS ONLY FOR MODEL TP70PWK/ TP70PWKN/ TP70PWKNR WITH BUILT-IN DRAIN PUMP**

FUNCTION BUTTONS

POWER CONTROL

Press  to switch the dehumidifier ON or OFF.

HUMIDITY CONTROL SETTING



When the unit is switched ON, the Display Screen shows the current humidity percentage.



Press **+** or **-** to select your preferred humidity level. The humidity is adjusted in increments of 5% by pressing **+** or **-**. The adjustable Relative Humidity (RH) range is between 30% RH to 90% RH. Ten seconds after setting the preferred humidity setting, the display will revert back to displaying the current humidity.

IMPORTANT: There is a 5% threshold when the desired humidity setting has been reached. The compressor will shut off once the relative humidity is 5% lower than your desired setting. The fan will continue to run for up to 3 minutes to cool the motor and will then shut off. Operation restores once the relative humidity is 5% higher than your desired setting.



Recommended Settings: It is recommended to leave the unit running at 30% humidity at High Fan Speed during the first 2 to 3 days until damp odors are removed. After a few days when the Relative Humidity has been reduced to a more comfortable level, press **+** or **-** to choose a higher RH% that maintains a comfortable humidity level thereafter. A recommended healthy humidity level is between 40% and 50%.

NOTE: The humidity sensor senses current humidity in the surrounding area. It is normal for about a 5% - 8% variance above or below the actual relative humidity in the room. Therefore, if there is a slight variance, the unit may sometimes operate slightly longer or shorter than the set RH% level.

CONTINUOUS MODE

To activate the Continuous Mode, press the **-** button on the Display Screen until  appears. The  indicator light will be illuminated. The unit will run continuously.

WATER TANK FULL ALERT

When the Water Tank is full, the  indicator will be illuminated. The unit will beep for 3 seconds. The compressor will shut off, and the fan will stop for a few minutes. To switch off the  indicator light, empty the water tank and when replacing it ensure the tank is secured properly in place.

IMPORTANT: Do not place the Water Tank on the floor when full. In case of an uneven base which may cause the tank to spillover.



FUNCTION BUTTONS (CONTINUED)

TIMER CONTROL



The dehumidifier can be set to automatically switch ON or OFF for a selected period of time (between 0.5-24 hour intervals). The Timer hours selection is displayed on the Display Screen.

NOTE: Before setting the Timer control, make sure there is power to the unit.

Auto-Off Timer:



While the unit is running, press , the timer  indicator light will flash, press **+** or **-** to select the number of hours (0.5-24 hours) you want the unit to run before it switches off. In 5 seconds without the operation, the Timer start function, the timer  indicator light is illuminated. Timer must be set again after each use.

Auto-On Timer:



When unit is in Standby Mode, press , the timer  indicator light will flash, press **+** or **-** to select the number of hours (0.5-24 hours) until you want the unit to automatically start running.

After the Timer is set, it will activate after 5 seconds of inactivity and the  indicator light will illuminate. The previous fan speed and humidity setting will be maintained. The unit will turn on and continue running until the water tank is full (unless the unit is set up for continuous draining) or until you switch it off manually. Timer must be set again after each use.

NOTE:

- To cancel any Timer settings, simply press  again, and the timer  indicator light will disappear.
- The solid power light indicates the tank of unit is full.
- "--" on the display indicates that the unit is on Standby Mode.

FAN SPEED CONTROL

There are two fan speeds - High and Low. When, the  indicator light is illuminated, the unit is operating on High speed. When the  indicator light is off, and the unit is on - the unit is operating on Low speed.



FILTER ALERT

When the Filter Alert Light is ON, it is time to clean the filter. Switch the unit OFF and carefully remove the filter from the unit and clean. Replace the filter, switch on the unit and reactivate the Filter Alert button by pressing it once.

The Filter Alert Light should not be illuminated until the filter requires cleaning again. The frequency of filter cleaning depends on room environment conditions. Some rooms may require changing more frequently than others.

FUNCTION BUTTONS (CONTINUED)

SLEEP MODE

The LED display brightness will be reduced when the unit is in Sleep Mode. Press the  to activate the Sleep Mode. When Sleep Mode is activated the  indicator light will be illuminated. There is a one-minute window period in which you can adjust the settings such as humidity and fan speed.

After one minute has lapsed, the top display will shut off, except the  indicator light. Press any button to deactivate Sleep Mode.



WI-FI MODE[^]

When the Smart Dehumidifier is connected to the wifi function, the  indicator light will be illuminated.

[^] THIS IS ONLY FOR MODEL TP30AWKN/ TP30AWKNR/ TP50AWKN/ TP50AWKNR/ TP70AWKN/ TP70AWKNR WITH WI-FI SMART FEATURES

AUTO DRAIN PUMP MODE*

The Auto Drain Pump function helps to remove condensation vertically and horizontally.

Press the  to activate the Pump function, the  indicator light will be illuminated.

Press  button to activate the pump function. When water Pump starts, LED displays "PU" for 5 seconds on every 1 minute. When water pump does not work, there is no "PU" display.



 RH%

IMPORTANT: The water tank will fill with water until it reaches the drain outlet for automatic drainage. Water will always sit in the tank when draining from pump. Discard this water periodically.

* THIS IS ONLY FOR MODEL TP70PWK/ TP70PWKN/ TP70PWKNR WITH BUILT-IN DRAIN PUMP

PUMP DOES NOT AUTO-RESTART AFTER POWER FAILURE

WARNING: For models with Auto Drain Pump, the Auto Drain Pump function will not automatically recover after a power outage recovers.

AUTOMATIC DEFROST

Frost may build up on the internal coils of the unit. When there is frost build up, the internal compressor will turn off and the fan will continue to run until the frost has melted. Once the internal coils have defrosted and dried, the fan will continue to run 8 minutes and the compressor will automatically restart and dehumidifying will resume.

DRAINING THE WATER



WARNING: Always drain and discard water collected from dehumidification. The water is not clean and cannot be used for drinking.

WARNING: Clean the water tank with a soft cloth and a drop of dish detergent every 1-2 weeks to prevent mold formation in and around the water tank. Rinse with clean water and dry it before re-installing the tank into the unit.

1. Draining water collected in the Water Tank

The condensed water can be collected directly into the water tank. When the water tank is full, the dehumidifier will automatically shut OFF and the  indicator will flash on the control panel followed by a beeping sound.

IMPORTANT: Do not move the dehumidifier when the Water Tank is full as it will be heavy and can cause water spillage.

1.1 Locate the water tank at the front of the dehumidifier.

Gently pull the water tank out.

1.2 Grip the handle inside the water tank and carry the water tank to a sink to empty.

1.3 Replace the empty water tank back into the front of the dehumidifier. Please make sure that the tank is properly positioned. The safety feature ensures that any misalignment of the tank and the unit will prevent the unit from turning back on.

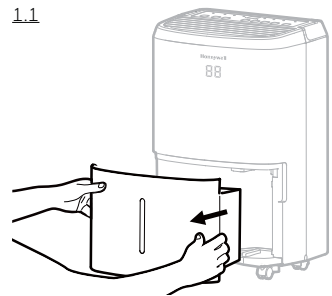

1.2

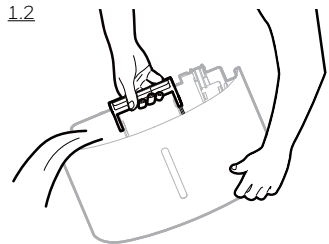

IMPORTANT: Improper alignment or positioning of the water tank will cause the unit to pause operation,

A beeping sound and warning light will flash when water tank is not fitted properly.*

For models with built-in pump, the error code "P1" will display when the tank is not installed properly.

* Not applicable on TP70PWK / TP70PWKN / TP70PWKNR with built-in pump feature.

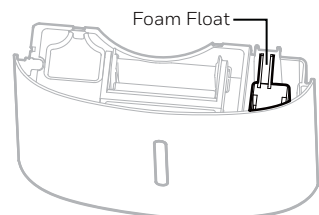

DRAINING THE WATER (CONTINUED)

2. Continuous Water Drainage – Using a Continuous Water Drain Tube

VERY IMPORTANT: Do not use pump function  when you connect a continuous water drain tube.

A continuous water drain tube is included with this unit. To activate the continuous water draining function, you will require a suitable water drain (e.g. sink or drain hole at floor level) near the dehumidifier.

Continuous Water
Drain Tube
3.28 ft. (1 m)

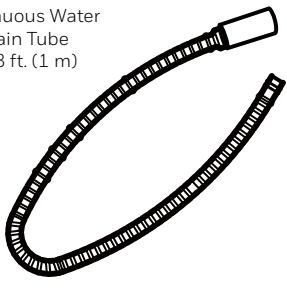

Continuous Water Drain Cap

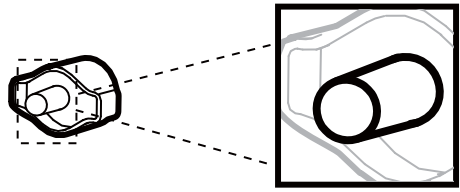

NOTE: The Continuous Drain Tube and Continuous Drain Cap come connected together.

2.1 Locate the drain outlet at the back of the unit. Unscrew and remove the Direct Drain Cap. Insert and screw the Continuous Water Drain Tube into the Direct Drain Outlet.

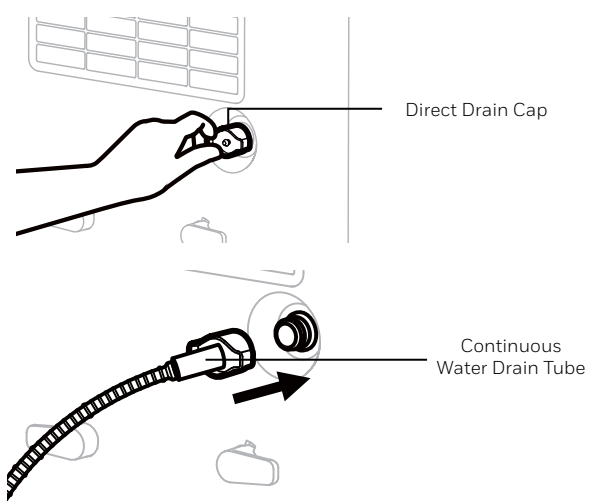

DRAINING THE WATER (CONTINUED)

2.2 If there are leaks, the Continuous Water Drain Tube and Cap may have loosened and may not be connected properly. Disconnect, replace and tighten again.

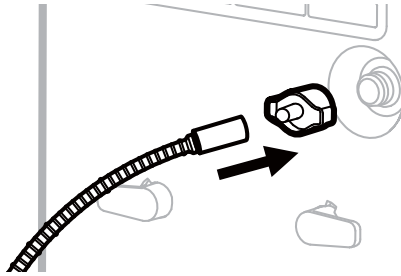

2.3 Position the other end of the Continuous Water Drain Tube in the sink or drain. Make sure the tube is not bent or kinked which might stop the water flow. Make sure the tube is secured over the drain and will not fall out of place causing unwanted water spillage.

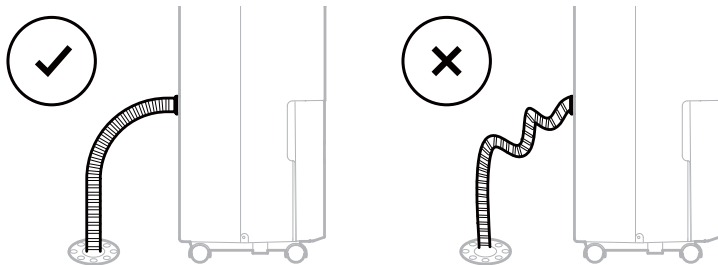

IMPORTANT: Make sure water can flow down the Continuous Water Drain Tube by keeping the tube angled down and free of bends or kinks.

IMPORTANT: If the unit is placed on uneven ground, or the Drain Tube is installed incorrectly, the water may fill the water tank and stop running. Please check whether the ground is uneven and reinstall the Drain Tube.

DRAINING THE WATER (CONTINUED)

3. Continuous Water Drainage – Using the Auto Drain Pump option

***THIS IS ONLY FOR MODEL TP70PWK/ TP70PWKN/ TP70PWKNR WITH BUILT-IN DRAIN PUMP**

VERY IMPORTANT: Only use pump function  when you connect an Auto Drain Pump Tube.

The Auto Drain Pump is available if you want to use the continuous drain function, but the drain is further away, or located above the dehumidifier. The Auto Drain Pump Tube can be attached to the Direct Drain Outlet located on the back side of the dehumidifier. When the water level in the water tank reaches a certain level, the drain pump will automatically pump the water out of the tank to the drain. This allows you to drain water condensation vertically or horizontally, even if the drain is located above the dehumidifier.

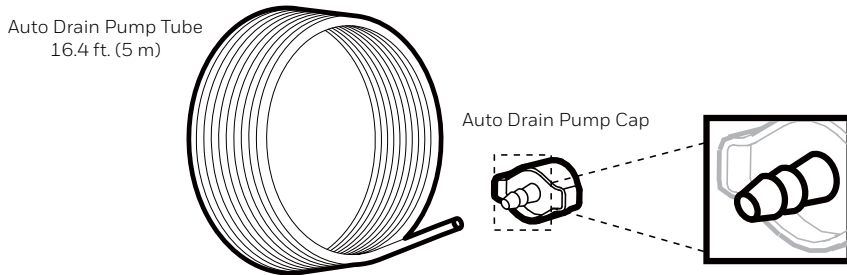

NOTE: The Auto Drain Pump Tube and Auto Drain Pump Cap come connected together.

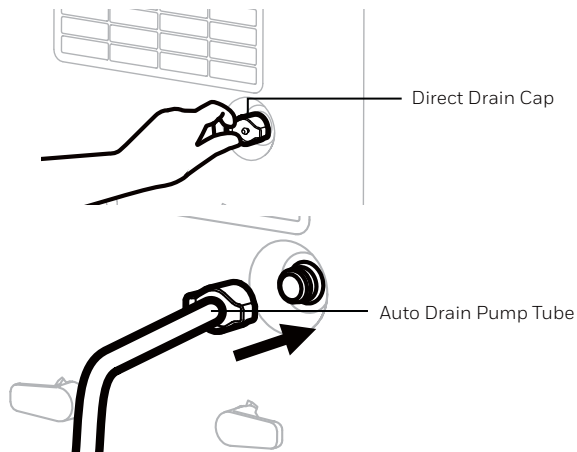

- 3.1 Locate the drain outlet at the back of the unit. Unscrew and remove the Direct Drain Cap. Insert and screw the Auto Drain Pump Tube into the Direct Drain Outlet.

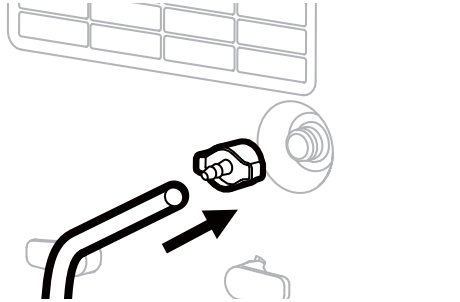

DRAINING THE WATER (CONTINUED)

- 3.2 If there are leaks, the Auto Drain Pump Tube and Auto Drain Pump Cap may have loosened and may not be connected properly. Disconnect, replace and tighten again.



- 3.3 To activate the Pump function, press the  indicator. Once on, the  indicator light will be illuminated.
- 3.5 Place the other end of the tube into the sink or drain. The water can be pumped up to 16.4 ft (5 m) vertically or horizontally.

NOTE: DO NOT use an alternative drain tube that is longer than the one provided with the unit.

IMPORTANT: For models with Auto Drain Pump, the Auto Drain Pump function will not automatically recover after a power outage recovers. The water pump starting will be controlled by water floater in tank under its programme.

**Auto Drain Pump Tube is included in Dehumidifier models with Auto Drain Pump feature only.*

CLEANING & MAINTENANCE

WARNING: Always switch OFF the dehumidifier and unplug it from the electrical outlet before attempting any cleaning or maintenance of this product.

Appliance Maintenance:

- Switch OFF the appliance before disconnecting the power supply.
- Only use a soft cloth to clean the appliance.

Dust Filter Maintenance:

The Dust Filter located at the back of the unit helps to remove dust particles from the air. A dirty filter clogged by dust particles can reduce the efficiency of the dehumidifier. For optimum dehumidification, it is recommended to clean the dust filter every 2 weeks:

1. Switch off and unplug the dehumidifier from the electrical outlet.
2. Carefully pull out the dust filter from the dehumidifier.
3. Rinse the dust filter under running water, or vacuum away the dust with a vacuum cleaner.
4. After cleaning the dust filter, dry in a cool, shaded place, then carefully reinstall into the unit.

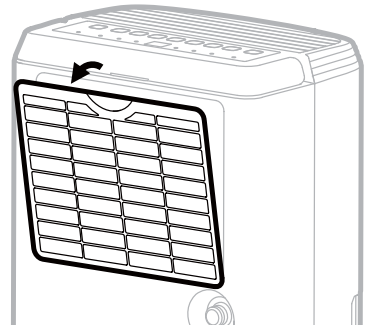

End of Season Storage & Maintenance:

If the appliance will not be used for an extended period of time:

- Switch OFF the unit and unplug from the electrical power outlet.
- Empty the water tank and wash it gently with a cloth and a drop of dish detergent to remove any grime that may have collected inside or around the tank. This will help avoid mold formation while in storage. Rinse and dry the tank before re-installing onto the unit.
- If your dehumidifier is connected to the continuous drain hose, you must disconnect the hose, dry and then replace the drain cap back into the drain outlet.
- Remove the air filter and clean with water. Let the air filter dry and reinstall back into the unit.
- Make sure all parts of the dehumidifier and accessories are dry before storage.
- Cover the dehumidifier with a cloth/ plastic bag before storage, to protect the surface from dust and scratches.
- It is recommended to coil the power cord and store it off the floor to ensure it is protected from bends and kinks.
- Store the unit upright in a dry location, away from direct sunlight.

TROUBLESHOOTING GUIDE

The following troubleshooting guide addresses the most common problems. If problems persist, call customer service.

For more troubleshooting steps please visit:

<https://honeywellaircomfort.com/pages/portable-dehumidifier-faqs>

PROBLEM	POSSIBLE CAUSE	SOLUTION
Dehumidifier does not start	No electricity.	Check for power.
	The power cord is not properly plugged in.	Remove and reconnect the power cord.
	The water tank is not in the correct position.	Position the water tank correctly into the unit. Unit will not operate until the water tank is secure in place.
Unit runs but the humidity level does not decrease	The humidity level setting is too high.	Decrease the humidity level setting.
	A door or window is open, letting in new moisture.	Make sure all windows or doors to the outside are closed and tightly sealed.
	There are other sources of humidity in the room (e.g. boiling water in pot).	Switch on the dehumidifier when these sources are not present.
	The temperature in the room is too low.	The dehumidifier is designed to operate between 41°F (5°C) and 89°F (32°C). Moisture removal is greatly reduced if room temperatures exceed this temperature range.
	The dust filter is dirty/ blocked.	Clean the dust filter.
Air outlet or intake is blocked, or drain outlet or drain tubes are blocked.	Remove blockage.	

TROUBLESHOOTING GUIDE (CONTINUED)

PROBLEM	POSSIBLE CAUSE	SOLUTION
Unit runs but the humidity level does not decrease	Insufficient time for the dehumidifier to remove moisture.	After initial installation, allow 24 hours to maintain desired dryness.
Dehumidifier runs constantly/ does not stop	Area to be dehumidified is too large.	The capacity of your dehumidifier may not be adequate for the room it is used in. It is recommended to add an extra dehumidifier for large areas.
	A door or window is open, letting in new moisture.	Make sure all windows or doors to the outside are closed and tightly sealed.
Water Tank Full  is illuminated and the unit is beeping	The water tank is full.	Empty the water tank.
	The water tank is not in the correct position.	Position the water tank correctly into the unit. Unit will not operate until the water tank is secure in place. Check the floater in water tank and make sure it is in the right place and keep the top of floater into same horizontal level with tank top edge.
The unit is blowing cold air out of the top vent	The purpose of the top air vent is to distribute air into the room.	The temperature of the air from the vent depends on the room environment and other factors. It can fluctuate and this is normal. No action required.
Frost appears on the coils	Dehumidifier has been recently turned on in low room temperatures (usually below 41°F (5°C)).	Frost can be a normal occurrence. Switch OFF the dehumidifier and let the frost melt completely, before turning the unit ON again. Make sure room temperature is above 41°F (5°C) before turning ON again.

TROUBLESHOOTING GUIDE (CONTINUED)

PROBLEM	POSSIBLE CAUSE	SOLUTION
Connected the continuous drain but the water condensation is not draining out the tube	Some floors may have an uneven surface which may affect the continuous drainage function	Raise the front of the Dehumidifier ½ to 1 inch (1.27 cm to 2.54 cm) from the floor. The water condensation will drain out the back hose and not into the bucket.
	Water tank needs to be filled about 50% before the water drains through the continuous drain or pump drain tube.	Let tank fill up until it reaches the required volume to activate the continuous draining. There will always be water in the tank in continuous or pump drain mode. Remove this water weekly.
Water on the floor	The garden hose/ drain hose may be loose.	Check the connections between the hose and the drain outlet on the unit. See Continuous Water Drainage section. Check the tube of cap for tighten.
	You intended to use the water tank to collect water but the continuous drain hose is still connected.	Disconnect the hose and replace the rubber stopper and drain cap if using the water tank to collect water. See Continuous Water Drainage section.
Noise	Fan is working.	Wind from the fan can create sounds during operation. This is a normal sound.
	Compressor is working.	There is a sound when the compressor turns on. The compressor will activate periodically based on humidity settings. This is normal.

ERROR CODE GUIDE

CODE	POSSIBLE CAUSE	POSSIBLE SOLUTIONS
P1	Water tank not installed or positioned correctly	This only appears for model TP70PWK/ TP70PWKN/ TP70PWKNR with Built-in Drain Pump. Position the water tank correctly into the unit. Unit will not operate until the water tank is secured in the correct position.
EH	Humidity Sensor misalignment, malfunction or connection issue.	Reset the Unit: Turn dehumidifier OFF and unplug from power source for 24 hours and turn ON again. Contact Customer Support if the code reappears.
E1 / E2	Possible temperature sensor issue.	Reset the Unit: Turn dehumidifier OFF and unplug from power source for 24 hours and turn ON again. Contact Customer Support if the code reappears.
E3	Refrigeration System Protection	<p>If E3 appears, check if the ambient room temperature has exceeded 89.6°F (32°C). If yes, the unit may not run until the room ambient temperature has reduced to below 86°F (30°C) for at least 2 hours, or try to remove the unit to a cooler room for at least 2 hours before running dehumidification mode again.</p> <p>Reset the Unit: If the code reappears, turn dehumidifier OFF and unplug from power source for 24 hours and turn ON again in a room with temperature below 86°F (30°C). Contact Customer Support if the code reappears.</p>

CODE	POSSIBLE CAUSE	POSSIBLE SOLUTIONS
E5	Abnormal Pumping Drainage	<p>Check that Auto Drain Pump Tube and Auto Drain Pump Cap are connected and properly installed.</p> <p>Check that the Auto Drain Pump Outlet and tube is clean and not jammed by sediments collected on and around the outlet or inside the tube.</p> <p>Check the air vents and exhaust vents are not blocked by any obstacles. Restricted airflow can cause internal temperature to rise and trigger the E5 error code.</p> <p>Check to see that the correct Auto Drain Tube is being used (the dehumidifier comes with a 16 ft/ 5 m long Auto Drain Pump Tube. The tube should not be longer than 16 ft/ 5 m.</p> <p>Check that the Auto Drain Pump Cap is securely screwed onto the Drain Outlet and no leakage is occurring due to unsecure connection.</p> <div data-bbox="468 678 1024 973" data-label="Image"> <p>The diagram illustrates the components of the Auto Drain Pump Cap. It shows a perspective view of the cap on the right, which has a threaded section. To its left are two circular washers: a smaller 'Inner rubber washer' and a larger 'Outer rubber washer'. A perspective view of the cap's internal structure is also shown between the two washers, highlighting the recessed area where they sit.</p> </div> <p>Check that both inner and outer washers are not missing inside the pump drain cap.</p> <p>If all the above checks have been performed, reset the dehumidifier by unplugging and draining out all water in the water tank manually. Re-plug and turn ON again.</p> <p>If the code reappears, contact Customer Support.</p>

REGULATION STATEMENT

FCC INTERFERENCE STATEMENT

This device complies with part 15 of the FCC Rules. Operation is subject to following two conditions:

- (1) this device may not cause harmful interference, and
- (2) this device must accept any interference received, including interference that may cause undesired operation.

This equipment has been tested and found to comply with the limits for a Class B digital device, pursuant to part 15 of the FCC Rules. These limits are designed to provide reasonable protection against harmful interference in a residential installation. This equipment generates, uses and can radiate radio frequency energy and, if not installed and used in accordance with the instructions, may cause harmful interference to radio communications. However, there is no guarantee that interference will not occur in a particular installation. If this equipment does cause harmful interference to radio or television reception, which can be determined by turning the equipment off and on, the user is encouraged to try to correct the interference by one or more of the following measures:

- Reorient or relocate the receiving antenna.
- Increase the separation between the equipment and the receiver.
- Connect the equipment into an outlet on a circuit different from that to which the receiver is connected.
- Consult the dealer or an experienced radio/ TV technician for help.

This equipment complies with FCC radiation exposure limits set forth for an uncontrolled environment. This equipment should be installed and operated with minimum 20 cm between the radiator and your body. This transmitter must not be collocated or operating in conjunction with any other antenna or transmitter unless authorized to do so by the FCC.

Caution: Any changes or modifications not expressly approved by the party responsible for compliance could void the user's authority to operate the equipment.

INDUSTRY CANADA (IC) STATEMENT

This Class B digital apparatus complies with Canadian ICES-003.

This device complies with Industry Canada license-exempt RSS standard(s). Operation is subject to the following two conditions:

- (1) this device may not cause interference, and
- (2) this device must accept any interference, including interference that may cause undesired operation of the device.

The antenna (or antennas) must be installed so as to maintain at all times a distance minimum of at least 20 cm between the radiation source (antenna) and any individual. This device may not be installed or used in conjunction with any other antenna or transmitter.



Electrical products should be properly disposed of. Please recycle where facilities exist. Check with your local authority or retailer for recycling.



ENERGY STAR® qualified units remove moisture with less energy than conventional dehumidifiers.

DÉSHUMIDIFICATEUR PORTATIF INTELLIGENT AVEC CONNECTIVITÉ WIFI ET COMMANDE VOCALE

Pour les modèles: Déshumidificateur portatif intelligent TP30AWKN/ TP30AWKNR/
TP50AWKN/ TP50AWKNR/ TP70AWKN/ TP70AWKNR avec connectivité WiFi.

Le déshumidificateur portatif intelligent comporte des fonctionnalités supplémentaires vous permettant de faire fonctionner le déshumidificateur à distance à l'aide d'un périphérique intelligent et d'utiliser des commandes vocales via un appareil Amazon Echo pour contrôler l'unité.

Configurez l'appli Honeywell Air Comfort sur votre smartphone ou votre tablette pour connecter le déshumidificateur portatif intelligent Honeywell au Wi-Fi et à la commande vocale (disponible uniquement pour les modèles de déshumidificateur intelligent).

1. Téléchargez le manuel d'utilisation de l'application Honeywell Air Comfort à partir du lien ci-dessous:



<http://honeywellaircomfort.com/TP-SmartApp-Manual.pdf>

2. Téléchargez l'application Honeywell Air Comfort sur votre smartphone ou votre tablette:



Download on the
APP Store

iOS 9.0 ou une version ultérieure



Get it on
Google Play

Android 4.3 ou une
version ultérieure



Q RECHERCHEZ "HONEYWELL AIR COMFORT"

IMPORTANT: Un réseau Wi-Fi de 2,4 GHz est requis pour une connexion et un fonctionnement correct, entre le déshumidificateur et l'application.

REMARQUE: Le déshumidificateur portatif intelligent n'a pas besoin d'être connecté à l'application Honeywell Air Comfort pour fonctionner. Vous pouvez toujours opérer manuellement à l'aide du panneau de commande de l'appareil.

Merci d'avoir acheté un déshumidificateur portatif Honeywell. Ce manuel d'utilisation est destiné à vous fournir des informations importantes nécessaires pour mettre en place, exploiter, entretenir et dépanner ce produit.

RÈGLES DE SÉCURITÉ



ATTENTION -- LIRE ET CONSERVER CES INSTRUCTIONS AVANT D'UTILISER CE PRODUIT.

L'utilisation de produits électriques peut créer des risques qui incluent, sans s'y limiter, des blessures, un incendie, un choc électrique. Le non-respect de ces instructions peut endommager et/ou entraver le fonctionnement du produit et annulera la garantie. En cas d'incohérence ou de conflit entre la version anglaise et toute autre version linguistique du contenu de ce document, la version anglaise prévaudra.

Lorsque vous utilisez des appareils électriques, des précautions de sécurité de base doivent toujours être suivies :

- NE PAS toucher le déshumidificateur ou la fiche électrique avec les mains mouillées.
- Vérifier la tension pour assurer qu'elle correspond aux caractéristiques de l'appareil.
- Avant l'utilisation, enlever tous les matériaux d'emballage et vérifier la présence de dommages qui auraient pu survenir pendant le transport.
- NE PAS utiliser un produit avec un cordon ou une fiche endommagé(e).
- NE PAS utiliser un câble de rallonge avec cet appareil.
- NE PAS faire fonctionner le cordon d'alimentation sous un tapis, ou le couvrir avec des tapis ou des protège-câbles. Gardez le cordon loin des endroits où il est possible de trébucher dessus.
- Éteignez et débranchez systématiquement le déshumidificateur avant de vider le réservoir d'eau.
- L'eau recueillie dans le réservoir doit être jetée. L'eau ne doit jamais être utilisée pour la boisson.
- Toujours débrancher le déshumidificateur et retirez l'eau du réservoir d'eau avant de le nettoyer, ou de déplacer l'appareil.
- Retirez le cordon d'alimentation de la prise électrique en saisissant et en tirant sur la fiche, ne tirez jamais sur le cordon.
- Cet appareil a été fabriqué pour être utilisé dans des environnements domestiques et ne doit pas être utilisé à d'autres fins.
- NE PAS utiliser le produit dans des zones où de l'essence, de la peinture ou d'autres produits et objets inflammables sont utilisés ou stockés.
- Ce déshumidificateur est conçu pour une utilisation domestique intérieure seulement. Il ne doit pas être utilisé dans un cadre commercial ou industriel.
- NE PAS tenter de réparer ou de régler les fonctions électriques ou mécaniques du déshumidificateur, comme cela peut représenter un danger et annulera la garantie.
- NE PAS couvrir l'entrée d'air ou la sortie de l'appareil, car cela pourrait causer une panne de l'appareil.
- NE PAS insérer ou laisser des objets pénétrer dans l'entrée de la ventilation ou de l'évacuation car cela pourrait endommager le produit et provoquer un choc électrique ou un incendie.

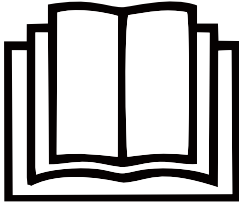
- NE PAS les enfants jouer avec cet appareil, l'emballage ou sac en plastique inclus.
- Si l'appareil est endommagé ou fonctionne mal, ne pas continuer à le faire fonctionner. Débranchez l'appareil de la prise électrique. Reportez-vous à la section sur le dépannage et contactez le centre des services à la clientèle.
- Toujours placer le déshumidificateur sur un sol de niveau.
- Ne jamais installer le produit près d'une baignoire ou d'un réservoir d'eau.
- Conserver dans un endroit sec, à l'abri des rayons du soleil, en cas de non utilisation.
- Cet appareil et ses matériaux d'emballage ne sont pas destinés à être utilisés par des personnes (y compris les enfants ou les personnes âgées) dont les capacités physiques, sensorielles ou mentales sont réduites, ou qui manquent d'expérience et de connaissances, à moins qu'elles aient été surveillées ou aient reçu des instructions concernant l'utilisation de l'appareil par une personne responsable de leur sécurité.
- Toujours saisir les poignées latérales et garder l'appareil en position verticale lors du transport d'une pièce à une autre. NE PAS incliner le produit sur le côté ou à l'envers.
- Si le déshumidificateur a été transporté ou incliné sur le côté, vous devez le positionner à la verticale et attendre au moins 4 heures avant de l'utiliser.
- **AVERTISSEMENT:** Pour réduire le risque d'incendie ou de choc électrique, ne pas utiliser cet appareil avec un dispositif de contrôle de vitesse à l'état solide.

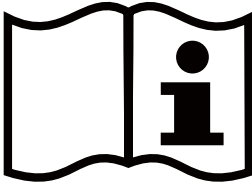
SYMBOLE	REMARQUE	EXPLICATION
<p>R32</p> 	<p>MISE EN GARDE</p>	<p>Ce symbole indique que cet appareil utilise un réfrigérant inflammable. Si le réfrigérant fuit et est exposé à une source d'allumage externe, il y a un risque d'incendie.</p>
	<p>ATTENTION</p>	<p>Ce symbole indique que le mode d'emploi doit être lu attentivement.</p>
	<p>ATTENTION</p>	<p>Ce symbole indique qu'un personnel d'entretien doit manipuler cet équipement en se référant au manuel d'installation.</p>
	<p>ATTENTION</p>	<p>Ce symbole indique que des informations sont disponibles, comme le mode d'emploi ou le manuel d'installation.</p>

Avertissements supplémentaires pour les appareils avec gaz réfrigérant R32

- Lisez attentivement les instructions avant d'utiliser l'appareil.
- Le gaz réfrigérant R32 est conforme aux UL60335-2-40 / UL60335-1.
- Cet appareil contient un certain nombre de grammes (voir l'étiquette signalétique à l'arrière de l'appareil) de gaz réfrigérant R32. La quantité maximale de charge de réfrigérant n'est pas supérieure à R32 0.918 kg selon UL60335-2-40.
- Lors du dégivrage ou du nettoyage, n'utilisez aucune méthode autre que celles recommandées par le fabricant.
- Ne placez pas l'appareil dans une pièce présentant des sources d'ignition continues (p. ex. flamme nue, appareil à gaz en marche ou appareil de chauffage électrique en marche).
- Ne pas percer et ne pas brûler.
- Ne percez aucune partie du circuit de réfrigérant.
- Les gaz réfrigérants peuvent être inodores.
- L'accumulation de fuites éventuelles de réfrigérant dans une pièce non ventilée pourrait provoquer un incendie ou une explosion si le réfrigérant entrait en contact avec des radiateurs électriques, des cuisinières ou d'autres sources d'inflammation.
- Seules les personnes autorisées par un organisme accrédité certifiant leur compétence à manipuler des frigorigènes conformément à la législation du secteur doivent travailler sur le circuit frigorifique.
- Seules les personnes autorisées par un organisme accrédité certifiant leur compétence à manipuler des frigorigènes conformément à la législation du secteur doivent travailler sur le circuit frigorifique.
- Toutes les procédures de travail qui touchent aux moyens de sécurité ne seront effectuées que par des personnes compétentes.

- Les réparations doivent être effectuées en fonction des recommandations du fabricant. La maintenance et les réparations qui nécessitent l'aide d'autres personnels qualifiés doivent être effectuées sous la supervision de spécialistes de l'utilisation de réfrigérants inflammables.



Les réparations doivent être effectuées seulement sur les recommandations du fabricant. Les opérations d'entretien et de réparation qui requièrent l'intervention d'une personne qualifiée doivent être effectuées sous la supervision de spécialistes dans l'utilisation des réfrigérants inflammables.

Transport d'équipement contenant des réfrigérants inflammables **Conformité aux règles de transport.**

1. Marquage des équipements à l'aide de panneaux Conformité aux réglementations locales.
2. Élimination des équipements utilisant des réfrigérants inflammables Conformité aux réglementations nationales.
3. L'entreposage de l'équipement doit être en conformité avec les instructions du fabricant.
4. La protection de l'emballage d'entreposage doit être conçue de telle sorte que les dommages mécaniques à l'équipement à l'intérieur de l'emballage ne provoqueront pas de fuite de la charge de réfrigérant. Le nombre maximum d'équipements pouvant être entreposés ensemble sera déterminé par les réglementations locales.
5. Ce marquage indique que ce produit ne doit pas être éliminé avec les autres ordures ménagères dans toute l'US. En vue de prévenir d'éventuels dommages à l'environnement ou à la santé humaine causés par l'élimination incontrôlée des déchets, recyclez l'appareil de manière responsable afin de favoriser la réutilisation durable des ressources matérielles. Pour renvoyer votre appareil usagé, utilisez les systèmes de retour et de collecte ou contactez le détaillant qui vous a vendu le produit. Ils récupéreront ce produit afin de permettre un recyclage sans danger pour l'environnement.



Ce marquage indique que ce produit ne doit pas être éliminé avec les autres déchets ménagers dans toute US. Pour prévenir tout effet nocif potentiel pour l'environnement ou la santé humaine provenant d'une mise au rebut incontrôlée, procéder au recyclage responsable afin de promouvoir la réutilisation durable des ressources matérielles. Pour éliminer l'appareil usagé, utiliser les systèmes de retour et collecte, ou contacter le fournisseur où le produit a été acheté. Par ce moyen, le produit sera collecté pour un recyclage garantissant le respect de l'environnement.

COMMENT UN DÉSHUMIDIFICATEUR FONCTIONNE

Lorsque le déshumidificateur est en marche, un ventilateur aspire l'air chargé d'humidité dans le déshumidificateur où il passe à travers les bobines de déshumidification à l'intérieur de l'appareil. Ces bobines condensent l'humidité de l'air et le collecte dans le réservoir d'eau. L'air sec est ensuite évacué par le déshumidificateur. L'air circule par les bouches d'air du déshumidificateur dans la pièce en tant qu'air chaud et sec.

IMPORTANT: le déshumidificateur est conçu pour fonctionner entre 41°F (5°C) et 89°F (32°C). Les performances du déshumidificateur peuvent être considérablement réduites si la température ambiante dépasse cette plage de température.

CHOIX DE L'EMPLACEMENT - IMPORTANT

- Avant d'utiliser le déshumidificateur, placez l'appareil en position VERTICALE pendant au moins 4 heures avant utilisation pour permettre au fluide frigorigène de se stabiliser au cas où il serait transporté sur le côté ou à l'envers.
- Pour une efficacité optimale, le déshumidificateur doit être utilisé dans un endroit clos. Gardez fermées toutes les portes, fenêtres et autres entrées extérieures à la pièce.

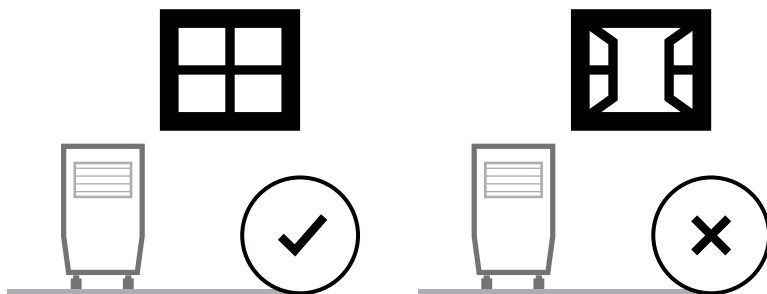

HOIX DE L'EMPLACEMENT - IMPORTANT (SUITE)

- Placez le déshumidificateur dans un endroit où la température ne descendra pas en-dessous de 41°F (5°C).
- Placez le déshumidificateur à une distance d'au moins 17.7 pouces (45 cm) des autres objets (par exemple des rideaux ou des meubles) qui peuvent restreindre le flux d'air à l'avant ou à travers les bouches d'aération de l'appareil.
- Le déshumidificateur doit être placé sur un sol de niveau.

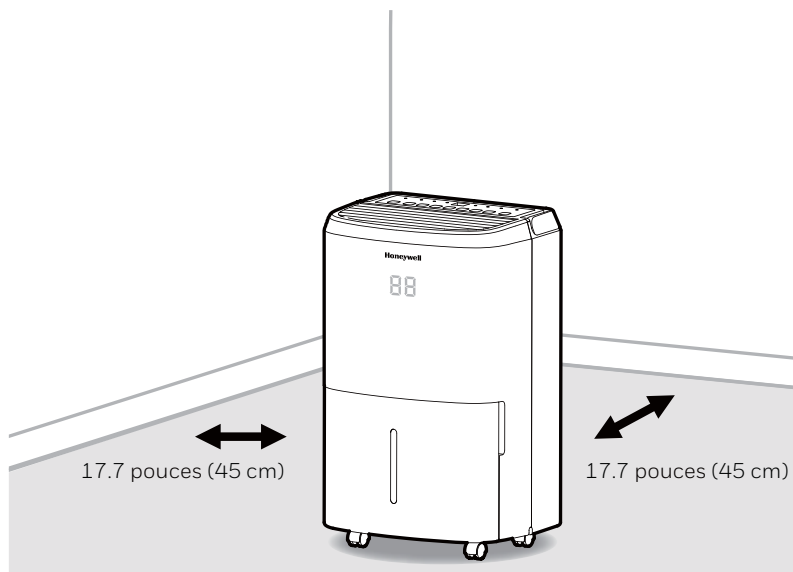

IMPORTANT: L'efficacité du déshumidificateur peut être influencé par différents facteurs. L'un des facteurs est la vitesse à laquelle le nouvel air chargé d'humidité pénètre dans la pièce et la quantité d'air circulant dans et hors de la zone à déshumidifier. Par exemple, si la porte d'un sous-sol est constamment ouverte, laissant le nouvel air chargé d'humidité dans la pièce, la déshumidification sera plus longue que si la porte a été maintenue fermée. Si le déshumidificateur est dans une pièce avec des placards de rangement ou des armoires, il aura peu ou pas d'effet dans séchage à l'intérieur des placards de rangement ou des armoires, à moins qu'il y ait une bonne circulation de l'air dans et en dehors de ces endroits. Pour déshumidifier ces lieux, ouvrir la porte des placards de rangement ou des armoires pour permettre la circulation de l'air. Vous L'installation d'un deuxième déshumidificateur peut être nécessaire pour des espaces clos plus grands.

DÉBALLAGE DU DÉSHUMIDIFICATEUR

- Le déshumidificateur est emballé à l'aide d'un ruban adhésif coloré ou transparent pour sécuriser certaines pièces pendant le transport. Retirez le ruban adhésif coloré ou transparent de l'appareil.

1. Tirez doucement le réservoir d'eau hors du déshumidificateur.
2. Retirez le pare-éclaboussures de la partie supérieure du réservoir d'eau.
3. Retirez la prise d'alimentation, le tuyau de vidange et les autres accessoires qui sont placés à l'intérieur du réservoir du déshumidificateur.
4. Une fois tous les accessoires retirés, remplacez le pare-éclaboussures sur la partie supérieure du réservoir d'eau. Assurez-vous que le réservoir est correctement positionné.

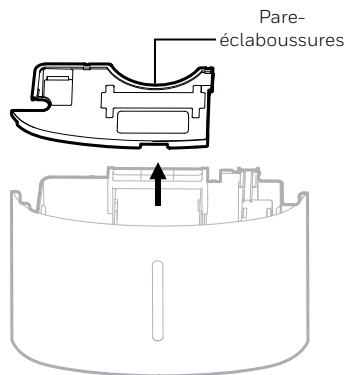

- Il y a un flotteur en mousse à l'intérieur du réservoir d'eau qui détecte le niveau d'eau pour arrêter automatiquement la déshumidification lorsque le réservoir d'eau est plein. Assurez-vous que le flotteur en mousse est correctement positionné à l'intérieur du réservoir d'eau en veillant à ce qu'il soit au même niveau que le bord supérieur du réservoir d'eau.

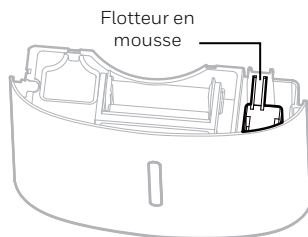

NE RETIREZ PAS LE FLOTTEUR EN MOUSSE.

DESCRIPTION DES PIÈCES

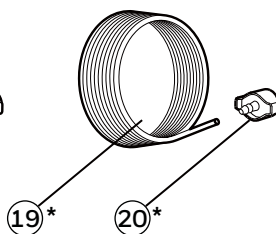
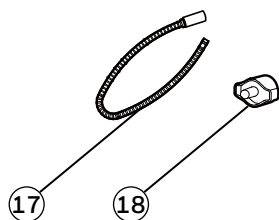
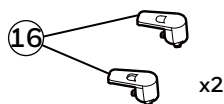
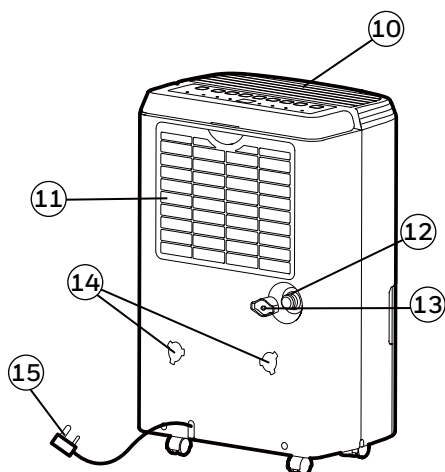
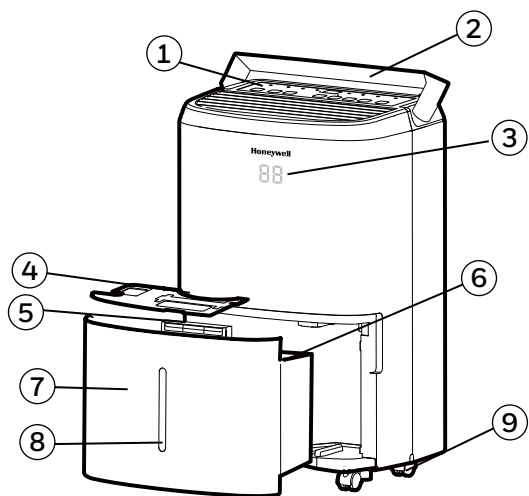

- | | |
|-------------------------------|--|
| 1) Panneau de configuration | 10) Vantelles de déshumidification |
| 2) Poignée | 11) Filtre à poussière lavable |
| 3) Affichage LED | 12) Sortie de vidange directe |
| 4) Pare-éclaboussures | 13) Bouchon de vidange directe |
| 5) Poignée du réservoir d'eau | 14) Trous de montage pour enrouleurs de cordon |
| 6) Flotteur en mousse | 15) Cordon électrique et prise |
| 7) Réservoir d'eau | 16) Enrouleurs de cordon |
| 8) Indicateur de niveau d'eau | 17) Tuyau de vidange continue (Dia. intérieur: 0.47 po; Longueur: 3.28 pi) |
| 9) Roulettes | 18) Bouchon de vidange continue |

*UNIQUEMENT POUR LES MODÈLES TP70PWK/ TP70PWKN/ TP70PWKNR AVEC POMPE DEVIDANGE INTÉGRÉE

- | | |
|--|---|
| 19) Tuyau de pompe de vidange automatique (Dia. intérieur: 0.21 po; Longueur: 16.4 pi) | 20) Bouchon de pompe de vidange automatique |
|--|---|

INSTALLATION DE L'ENROULEUR DE CORDON

Une fois que vous avez retiré les accessoires de l'enrouleur de cordon du réservoir d'eau, suivez les étapes ci-dessous.

Étape 1: Alignez les pièces de l'enrouleur de cordon sur les trous de montage.

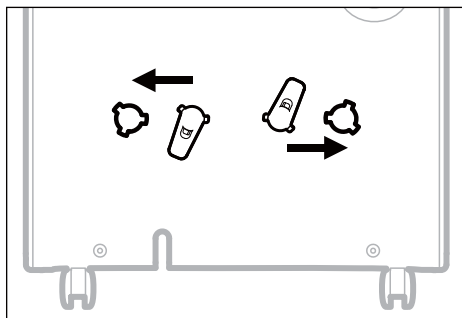

Étape 2: Faites pivoter de 45 degrés dans le sens des aiguilles d'une montre.

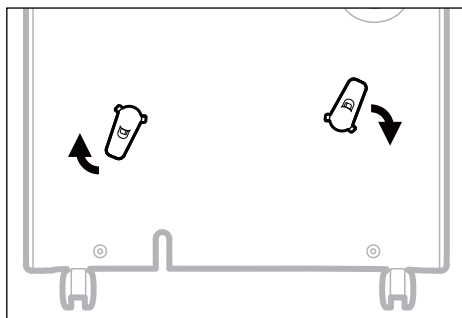

Étape 3: Lorsque vous entendez un "clic", vous savez que l'enrouleur de cordon est prêt à l'emploi.

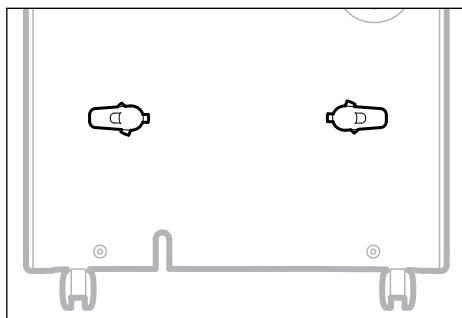

REMARQUE: Une fois que l'installation de l'enrouleur de cordon est terminée. L'enrouleur de cordon ne peut plus être retiré. L'installation est permanente.

PANNEAU DE CONFIGURATION

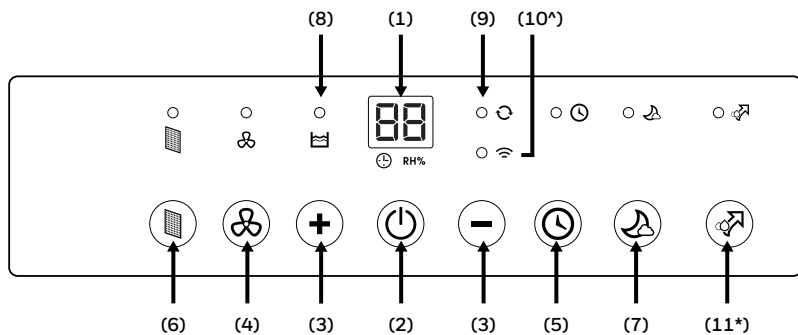

- | | |
|--|--|
| 1) Écran d'affichage | 6) Alerte du filtre |
| 2) Commande d'alimentation | 7) Mode veille |
| 3) Humidité/ Minuterie Réglage des contrôles | 8) Indicateur du niveau de l'eau avec témoin |
| 4) Commande de vitesse du ventilateur | 9) Lumière de fonctionnement continue |
| 5) Commande de minuterie | |

10^*) Connectivité Wi-Fi et commande à commande vocale

^ UNIQUEMENT POUR LE MODÈLE TP30AWKN/ TP30AWKNR/ TP50AWKN/ TP50AWKNR/ TP70AWKN/ TP70AWKNR AVEC FONCTION WI-FI

REMARQUE: Pour des instructions détaillées sur la configuration de votre déshumidificateur pour mode connecté depuis votre smartphone ou votre tablette, un manuel de l'utilisateur séparé peut être téléchargé sur:



<http://honeywellaircomfort.com/TP-SmartApp-Manual.pdf>

11) Mode de pompe de vidange automatique

***UNIQUEMENT POUR LES MODÈLES TP70PWK/ TP70PWKN/ TP70PWKNR AVEC POMPE DE VIDANGE INTÉGRÉE**

BOUTONS DE FONCTION

CONTRÔLE DE L'ALIMENTATION

Appuyez sur  pour mettre le déshumidificateur sur ON ou OFF.

RÉGLAGE CONTRÔLE DE L'HUMIDITÉ



 RH%

Lorsque l'appareil est en marche, l'affichage de humidité indique le pourcentage d'humidité actuelle. Appuyez sur **+** ou **-** pour sélectionner votre niveau d'humidité souhaitée. L'humidité est réglée par paliers de 5 % en appuyant sur **+** ou **-**. La plage réglable d'humidité relative (HR) est compris entre 30 % HR et 90 % HR. Dix secondes après avoir réglé le réglage de l'humidité souhaitée, l'écran revient à l'affichage de l'humidité actuelle.

IMPORTANT: Il y a un seuil de 5 % lorsque le réglage de l'humidité souhaité est atteint. Le compresseur s'éteint lorsque l'humidité relative est inférieure de 5 % au réglage souhaité. Le ventilateur continuera de fonctionner pendant 3 minutes pour refroidir le moteur, puis s'éteindra. Le fonctionnement se rétablit lorsque l'humidité relative est supérieure de 5 % au réglage souhaité.

Réglages recommandés: Il est recommandé de laisser la machine en marche à 30 % d'humidité sur la vitesse rapide du ventilateur pendant les 2 ou 3 premiers jours jusqu'à ce que les odeurs humides aient disparu. Au bout de quelques jours, lorsque l'humidité relative a été réduite à un niveau plus confortable, appuyez sur **+** ou **-** pour choisir un meilleur pourcentage d'humidité relative qui maintienne un niveau d'humidité confortable par la suite. Un taux d'humidité sain recommandée est compris entre 40 % et 50 %.



REMARQUE: Le capteur d'humidité détecte l'humidité actuelle dans le périmètre avoisinant. Il est normal que la sensibilité à l'humidité du capteur varie de quelques degrés.

MODE CONTINU

Pour activer le mode continu, appuyez sur le bouton **-** sur l'écran d'affichage jusqu'à ce que  apparaisse. Le voyant  sera allumé. L'appareil fonctionnera en continu.

BOUTONS DE FONCTION (SUITE)

ALERTE DE RÉSERVOIR D'EAU PLEIN

Lorsque le réservoir d'eau est plein, le voyant  s'allume. L'appareil émettra un bip pendant 3 secondes. Le compresseur s'éteint et le ventilateur s'arrête pendant quelques minutes. Pour éteindre le témoin , videz le réservoir d'eau et, lors du remplacement, assurez-vous que le réservoir est correctement positionné.



IMPORTANT: Ne placez pas le réservoir d'eau sur le sol lorsqu'il est plein. En cas de sol inégal susceptible de provoquer le débordement du réservoir.

MINUTERIE DE CONTRÔLE



Le déshumidificateur peut être réglé pour commuter automatiquement sur ON ou OFF après un laps de temps déterminé (30 minutes à 24 heures). La sélection des heures de la minuterie est affichée sur l'écran d'affichage Minuterie/ Température.

REMARQUE: Avant de régler la minuterie de contrôle, assurez-vous qu'elle est reliée à l'appareil.



Arrêt automatique:

Pendant que l'appareil est en marche, appuyez sur , le voyant de la minuterie  clignote, appuyez sur **+** ou **-** pour sélectionner le nombre d'heures (30 minutes à 24 heures) pendant lesquelles vous voulez que l'appareil fonctionne avant de s'éteindre. Pendant 5 secondes sans fonctionnement, la minuterie démarre le fonctionnement, le voyant de la minuterie  s'allume. La minuterie doit être réglée à nouveau après chaque utilisation.

Mise en marche automatique:

Lorsque l'appareil est en mode Veille, appuyez sur , le voyant de la minuterie  clignote, appuyez sur **+** ou **-** pour sélectionner le nombre d'heures (30 minutes à 24 heures) jusqu'à ce que vous vouliez que l'appareil démarre automatiquement. Pendant 5 secondes sans fonctionnement, la minuterie démarre le fonctionnement, le voyant de la minuterie  s'allume. Le réglage précédent de l'humidité et de la vitesse du ventilateur sera maintenu. L'appareil s'allume et continue à fonctionner jusqu'à ce que le réservoir d'eau soit plein (sauf si l'appareil est réglé pour une vidange continue) ou jusqu'à ce que vous l'éteigniez manuellement. La minuterie doit être réglée à nouveau après chaque utilisation.



REMARQUE:

- Pour annuler les réglages de la minuterie, il vous suffit d'appuyer à nouveau sur  et le voyant de la minuterie  disparaîtra.
- Le voyant reste allumé pour indiquer que le réservoir de l'appareil est plein.
- L'élément « -- » s'affiche en DEL pour indiquer que l'appareil est en mode veille.

REMARQUE: Le voyant d'alimentation rouge fixe indique que l'appareil est en mode Veille.

BOUTONS DE FONCTION (SUITE)

DÉGIVRAGE LUMIÈRE



Il y a deux vitesses de ventilateur - rapide et lente. Lorsque le voyant  est allumé, l'appareil fonctionne en vitesse rapide. Lorsque le voyant  est éteint et que l'appareil fonctionne, alors l'appareil fonctionne en vitesse lente.

ALERTE POUR FILTRE

Lorsque le voyant d'alerte du filtre est sur ON, il est temps de nettoyer le filtre. Éteignez l'appareil et retirez délicatement le filtre de l'appareil puis nettoyez-le. Remplacez le filtre, mettez l'appareil sous tension et réactivez le bouton de l'alerte de filtre (Filter Alert) en appuyant une fois dessus.

Le voyant d'alerte du filtre ne doit pas être allumé tant que le filtre n'a pas besoin d'être de nouveau nettoyé. La fréquence de nettoyage du filtre dépend des conditions de l'environnement de la pièce. Pour certaines pièces, il peut être nécessaire de changer plus fréquemment que pour d'autres pièces.

MODE EN VEILLE

La luminosité de l'affichage LED sera réduite lorsque l'appareil est en mode Veille. Appuyez sur  pour activer le mode Veille. Lorsque le mode Veille est activé, le témoin  s'allume. Il y a une fenêtre d'une minute au cours de laquelle vous pouvez ajuster les paramètres tels que l'humidité et la vitesse du ventilateur. Au bout d'une minute, l'affichage supérieur s'éteint, sauf le témoin . Appuyez sur n'importe quel bouton pour désactiver le mode Veille.



MODE WI-FI[^]

Lorsque le Déshumidificateur Smart est connecté à la fonction Wi-Fi, le voyant lumineux  s'allumera.

[^] UNIQUEMENT POUR LE MODÈLE TP30AWKN/ TP30AWKNR/ TP50AWKN/ TP50AWKNR/ TP70AWKN/ TP70AWKNR AVEC FONCTION WI-FI.

BOUTONS DE FONCTION (SUITE)

MODE DE POMPE DE VIDANGE AUTOMATIQUE*

La fonction Pompe de vidange automatique permet d'éliminer la condensation verticalement et horizontalement. Appuyez sur  pour activer la fonction Pompe; le voyant  s'allume.

Appuyez sur  pour activer la fonction de Pompe. Lorsque la pompe de vidange démarre, la LED affiche "PU" pendant 5 secondes toutes les 1 minute. Lorsque la pompe de vidange ne fonctionne pas, il n'y a pas d'affichage "PU".



IMPORTANT: La pompe de vidange démarre uniquement lorsque l'eau dans le seau atteint le niveau de la condition de démarrage de la pompe.

*** UNIQUEMENT POUR LES MODÈLES TP70PWK/ TP70PWKN/ TP70PWKNR AVEC POMPE DEVIDANGE INTÉGRÉE**

LA POMPE DE VIDANGE AUTOMATIQUE NE DÉMARRE PAS AUTOMATIQUEMENT APRÈS UNE PANNE DE COURANT

AVERTISSEMENT: Pour les modèles dotés d'une pompe de vidange automatique, la fonction de pompe de vidange automatique ne se rétablit pas automatiquement après une panne de courant. Selon son programme, le démarrage de la pompe à eau sera contrôlé par le flotteur d'eau présent dans le réservoir.

DÉGIVRAGE AUTOMATIQUE

Du givre peut s'accumuler sur les serpentins internes de l'appareil. En cas d'accumulation de givre, le compresseur interne s'éteint et le ventilateur continue de fonctionner jusqu'à ce que le givre ait fondu. Du givre peut s'accumuler sur les serpentins internes de l'appareil. En cas d'accumulation de givre, le compresseur interne s'éteint et le ventilateur continue de fonctionner jusqu'à ce que le givre ait fondu. Une fois que les serpentins internes sont dégivrés et séchés, le ventilateur continuera de fonctionner pendant 8 minutes et le compresseur redémarrera automatiquement et la déshumidification reprendra.

VIDANGE DE L'EAU



AVERTISSEMENT: T égoutter et éliminer l'eau recueillie à partir de déshumidification. L'eau est propre mais ne peut pas être utilisée pour la boisson.

AVERTISSEMENT: Nettoyez le réservoir d'eau à l'aide d'un chiffon doux et d'une goutte de détergent à vaisselle toutes les 1 à 2 semaines pour éviter la formation de moisissures à l'intérieur et autour du réservoir d'eau. Rincez à l'eau claire et séchez avant de réinstaller le réservoir dans l'appareil.

1. Vidange de l'eau recueillie dans le réservoir d'eau

L'eau condensée peut être collectée directement dans le réservoir d'eau. Lorsque le réservoir d'eau est plein, le déshumidificateur s'éteint automatiquement et l'indicateur  clignote sur le panneau de commande, suivi d'un signal sonore.

IMPORTANT: Ne pas déplacer le déshumidificateur lorsque le réservoir d'eau est plein car il sera lourde et pourrait provoquer un écoulement d'eau.

1.1 Repérez le réservoir d'eau à l'avant du déshumidificateur.
Tirez doucement le réservoir d'eau.

1.2 Saisissez la poignée à l'intérieur du réservoir d'eau et allez vider r le réservoir d'eau.

1.3 Remplacez le réservoir d'eau vide à l'avant du déshumidificateur. Assurez-vous que le réservoir est correctement positionné. La fonction de sécurité a été conçue pour vérifier tout alignement inapproprié du réservoir et pour bloquer la mise en route de l'appareil.

IMPORTANT: Un mauvais alignement ou un mauvais positionnement du réservoir d'eau interrompra le fonctionnement de l'appareil.

Un signal sonore et un voyant lumineux clignotent lorsque le réservoir d'eau n'est pas correctement installé*.

Pour le mode pompe automatique, le code d'erreur P1 s'affichera en DEL.

* Non applicable sur le TP70PWK/ TP70PWKN / TP70PWKNR avec pompe intégrée.

1.1

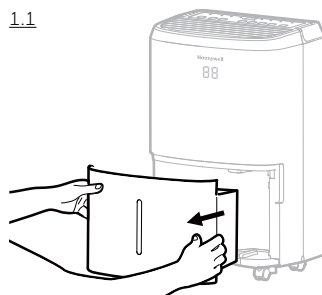

1.2

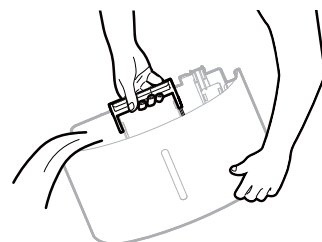

Flotteur en mousse

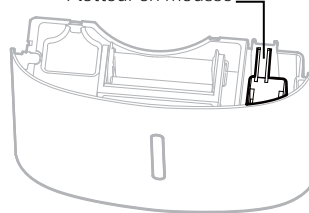

VIDANGE DE L'EAU (SUITE)

2. Drainage de l'eau continue – Utilisation d'un tuyau de vidange continu de l'eau

TRÈS IMPORTANT: N'utilisez pas la fonction de pompe  lorsque vous connectez un tuyau de vidange continu de l'eau.

Un tuyau de vidange de l'eau continu est inclus avec cet appareil. Pour utiliser la fonction de vidange continue de l'eau, vous aurez besoin d'une évacuation d'eau appropriée (par exemple un évier ou un trou d'évacuation au niveau du sol) à proximité du déshumidificateur.

Tuyau de vidange
continue
3.28 pieds
(1 mètres)

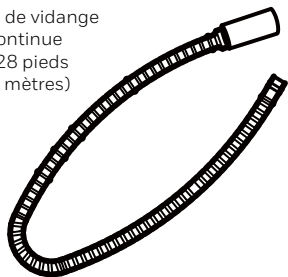

Bouchon de
vidange continue

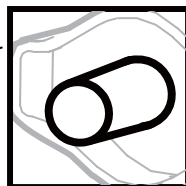

REMARQUE: Le tuyau de vidange continue et le bouchon de vidange continue sont préinstallés.

2.1 Repérez l'orifice d'évacuation situé à l'arrière de l'appareil. Dévissez et retirez le bouchon de vidange directe. Insérez et vissez le tuyau de vidange continue de l'eau dans la sortie de vidange directe.

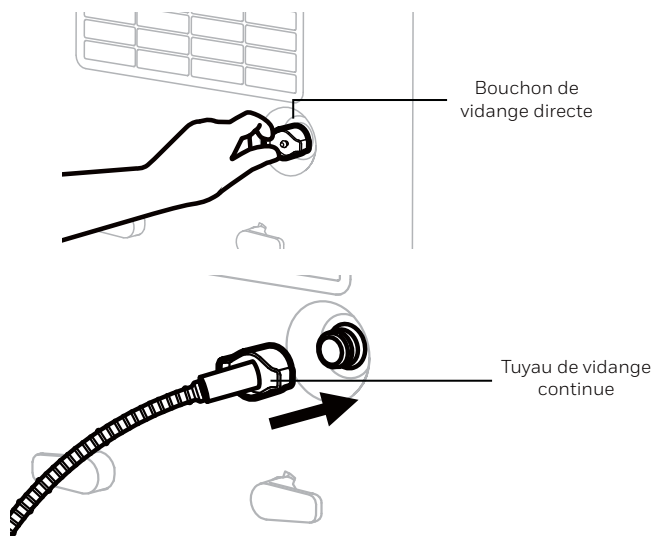

VIDANGE DE L'EAU (SUITE)

2.2 S'il y a des fuites, le tuyau et le bouchon de vidange continue de l'eau peuvent se desserrer et ne pas être correctement reliés. Débranchez, remplacez et resserrer.

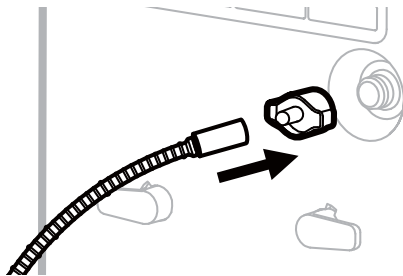

2.3 Placez l'autre extrémité du tuyau dans l'évier ou l'évacuation. Assurez-vous que le tuyau ne soit pas plié ou tordu, ce qui pourrait arrêter l'écoulement de l'eau. Assurez-vous que le tuyau est fixé sur l'évacuation et ne tombe pas, ce qui provoquerait le déversement indésirable de l'eau.

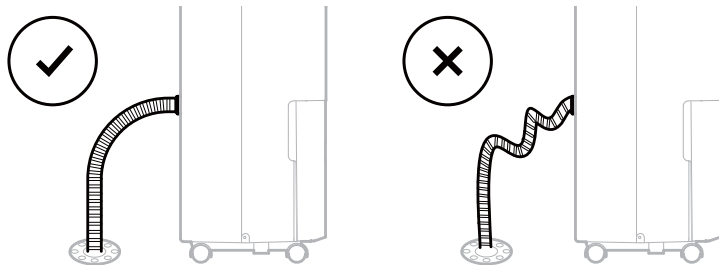

IMPORTANT: Assurez-vous que l'eau peut couler le tuyau en gardant le tuyau orienté vers le bas, sans pliure ni étranglement.

IMPORTANT: Si l'appareil est placé sur une surface irrégulière ou si le tuyau de vidange n'est pas installé correctement, l'eau peut remplir le réservoir d'eau et arrêter de s'écouler. Veuillez vérifier si la surface est irrégulière et réinstallez le tuyau de vidange.

VIDANGE DE L'EAU (SUITE)

3. Drainage de l'eau en continu – Utiliser un tuyau

* **UNIQUEMENT POUR LES MODÈLES TP70PWK/ TP70PWKN/ TP70PWKNR AVEC POMPE DE VIDANGE INTÉGRÉE**

TRÈS IMPORTANT: N'utilisez la fonction de pompe  que lorsque vous connectez un tuyau de pompe de vidange automatique.

La pompe de vidange automatique est disponible si vous souhaitez utiliser la fonction de vidange continue, mais que la vidange est plus éloignée ou située au-dessus du déshumidificateur. Le tuyau de la pompe de vidange automatique peut être fixé à la sortie de vidange directe située à l'arrière du déshumidificateur. Lorsque le niveau d'eau dans le réservoir d'eau atteint un certain niveau, la pompe de vidange va automatiquement pomper l'eau du réservoir vers l'évacuation. Cela vous permet de drainer la condensation d'eau verticalement ou horizontalement, même si l'évacuation est située au-dessus du déshumidificateur.

Tuyau de pompe de vidange automatique
16,4 pieds
(5 mètres)

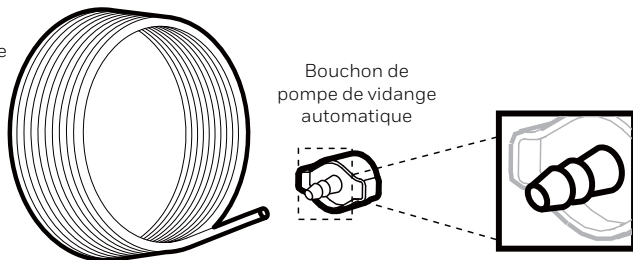

REMARQUE: Le tuyau de la pompe de vidange automatique et le bouchon de la pompe de vidange automatique sont préinstallés.

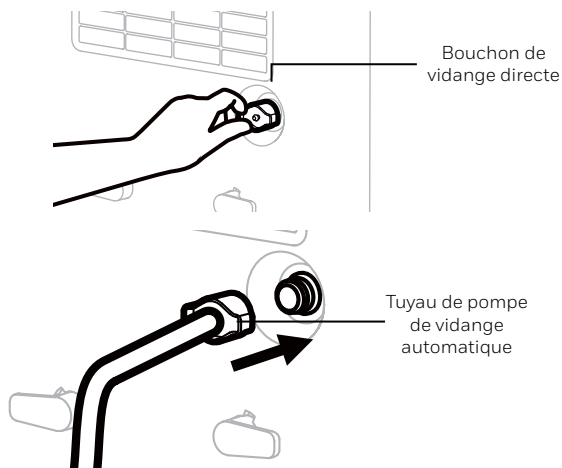

3.1 Repérez la sortie de vidange à l'arrière de l'appareil. Dévissez et retirez le bouchon de vidange directe. Insérez et vissez le tuyau de pompe de vidange automatique dans la sortie de vidange directe.

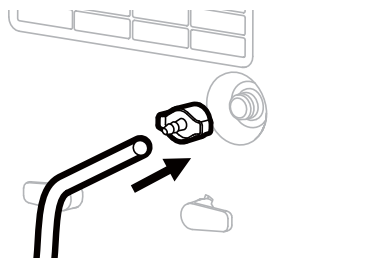

VIDANGE DE L'EAU (SUITE)

- 3.2 S'il y a des fuites, le tuyau et le bouchon de la pompe de vidange automatique peuvent se desserrer et ne pas être correctement reliés. Débranchez, remplacez et resserrer.



- 3.3 Pour activer la fonction Pompe, appuyez sur le voyant . Une fois activée, le voyant  s'allume.

- 3.5 Positionnez l'autre extrémité du tuyau de vidange dans l'évier ou dans un point d'évacuation. L'eau peut être pompée sur 16,4 pieds (5 mètres) verticalement ou horizontalement, selon la situation.

REMARQUE: NE PAS utiliser un tuyau de vidange plus long qui est fourni avec l'appareil.

IMPORTANT: Pour les modèles dotés d'une pompe de vidange automatique, la fonction de pompe de vidange automatique ne se rétablit pas automatiquement après une panne de courant. Selon son programme, le démarrage de la pompe à eau sera contrôlé par le flotteur d'eau présent dans le réservoir.

**Le tuyau de pompe de vidange automatique est inclus uniquement dans les modèles de déshumidificateur avec fonction de pompe de vidange automatique uniquement.*

NETTOYAGE ET ENTRETIEN

AVERTISSEMENT: Éteignez toujours le déshumidificateur et débranchez-le de la prise électrique avant de le nettoyer ou de l'entretenir.

Entretien d'appareils:

- Éteignez l'appareil avant de débrancher l'alimentation.
- Utilisez uniquement un chiffon doux pour nettoyer l'appareil.

Entretien du filtre à poussière:

Le filtre à poussière situé au dessus de l'appareil permet d'éliminer les particules de poussière de l'air. Un filtre sale et bouché par des particules de poussière peut réduire l'efficacité du déshumidificateur. Pour une déshumidification optimale, il est recommandé de nettoyer le filtre à poussière toutes les 2 semaines:

1. Éteignez et débranchez le déshumidificateur de la prise électrique.
2. Retirez délicatement le filtre à poussière du déshumidificateur.
3. Rincez le filtre à poussière sous l'eau courante ou aspirez la poussière avec un aspirateur.
4. Après avoir nettoyé le filtre à poussière, séchez-le dans un endroit frais et ombragé, puis réinstallez-le délicatement dans l'appareil.

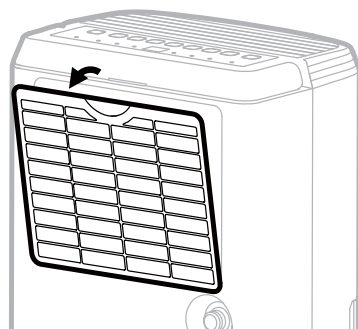

Stockage et maintenance en fin de saison:

Si l'appareil ne doit pas être utilisé pendant longtemps:

- Éteignez l'appareil et débranchez la prise de courant électrique.
- Videz le réservoir d'eau et lavez-le délicatement à l'aide d'un chiffon et d'un peu de détergent à vaisselle afin d'éliminer toute saleté qui aurait pu s'accumuler à l'intérieur ou autour du réservoir. Cela permettra d'éviter la formation de moisissures pendant le stockage. Rincez et séchez le réservoir avant de le réinstaller sur l'appareil.
- Si votre déshumidificateur est relié au tuyau d'évacuation en continu, vous devez débrancher le tuyau, le sécher et ensuite replacer le bouchon de vidange et le bouchon en caoutchouc dans la prise de vidange.
- Retirez le filtre à poussière et nettoyez-le avec de l'eau. Laissez sécher le filtre et réinstallez-le dans l'appareil.
- Assurez-vous que toutes les parties du déshumidificateur et accessoires sont secs avant le stockage.
- Couvrez le déshumidificateur avec un sac en tissu plastique avant de le ranger, pour protéger la surface de la poussière et des rayures.
- Il est recommandé d'enrouler le cordon d'alimentation et de le stocker sur le sol pour vérifier qu'il ne comporte pas de courbes et de plis.
- Rangez l'appareil en position verticale dans un endroit sec, à l'abri des rayons du soleil.

Le guide de dépannage suivant aborde les problèmes les plus courants. Si le problème persiste, appelez les services d'aide à la clientèle.

Pour plus d'étapes de dépannage, veuillez visiter:

<https://honeywellaircomfort.com/pages/portable-dehumidifier-faqs>

PROBLÈME	CAUSE POSSIBLE	SOLUTION
Déshumidificateur	Pas d'électricité.	Vérifiez le courant.
	Le cordon d'alimentation est mal branché.	Débranchez puis rebranchez le cordon d'alimentation.
	Le réservoir d'eau n'est pas dans la bonne position.	Placez le réservoir d'eau correctement dans l'appareil. L'appareil ne fonctionnera pas tant que le réservoir d'eau ne sera pas en place.
L'appareil fonctionne mais le niveau d'humidité ne diminue pas.	Le réglage du niveau d'humidité est trop élevé.	Diminuez le réglage du niveau d'humidité.
	Une porte ou une fenêtre est ouverte, laissant entrer à nouveau l'humidité.	Assurez-vous que toutes les fenêtres ou portes vers l'extérieur sont correctement fermées.
	Il existe d'autres sources d'humidité dans la pièce (par exemple de l'eau bouillante).	Allumez le déshumidificateur lorsque ces sources ne sont pas présents.
	La température dans la pièce est trop faible.	Le déshumidificateur est conçu pour fonctionner entre 41°F (5°C) et 89°F (32°C). L'élimination de l'humidité est considérablement réduite si la température ambiante dépasse cette plage de température.
	Le filtre à poussière est sale/ bouché.	Nettoyez le filtre à poussière.
	La sortie ou l'entrée d'air est bloquée, ou la sortie de vidange ou les tubes de vidange sont bloqués.	Enlevez ce qui bouche le filtre.

PROBLÈME	CAUSE POSSIBLE	SOLUTION
Appareil fonctionne mais le niveau d'humidité ne diminue pas.	Temps insuffisant pour que le déshumidificateur enlève l'humidité.	Après la première installation, attendez 24 heures pour maintenir la sécheresse désirée.
Le déshumidificateur fonctionne en permanence/ne s'arrête pas.	L'espace à déshumidifier est trop grand.	La capacité de votre déshumidificateur peut ne pas être suffisante pour la chambre il est utilisé. Il est recommandé d'ajouter un déshumidificateur supplémentaire pour les grandes surfaces.
	Une porte ou une fenêtre est ouverte, laissant entrer à nouveau l'humidité.	Assurez-vous que toutes les fenêtres ou portes vers l'extérieur sont correctement fermées.
Réservoir d'eau plein  est allumé et l'appareil émet un signal sonore.	Le réservoir d'eau est plein.	Videz le réservoir d'eau.
	Le réservoir d'eau ne se trouve pas dans une position correcte.	Positionnez le réservoir d'eau correctement dans l'appareil. L'appareil ne fonctionnera pas tant que le réservoir d'eau ne sera pas correctement installé. Vérifiez la présence du flotteur dans le réservoir d'eau et maintenez le dessus du flotteur au même niveau horizontal que le bord supérieur du réservoir.
L'appareil souffle l'air froid par le système d'aération supérieur.	Le système d'aération supérieur est conçu pour distribuer l'air dans toute la pièce.	La température de l'air provenant de l'aération dépend de l'environnement de la pièce et d'autres facteurs. Des fluctuations existent et il est normal d'observer ces fluctuations. Aucune action n'est requise.
Du gel apparaît sur les bobines.	Le déshumidificateur a été récemment réglé sur des températures ambiantes basses (généralement au-dessous de 41°F (5°C)).	Le givre peut être un phénomène normal. Éteignez le déshumidificateur et laissez le givre fondre complètement avant de rallumer l'appareil. Assurez-vous que la température de la pièce est supérieure à 5°C (41°F) avant de remettre l'appareil en marche.

PROBLÈME	CAUSE POSSIBLE	SOLUTION
Le dispositif d'évacuation continue est raccordé, mais la condensation d'eau ne s'évacue pas du conduit.	Certains sols ont une surface irrégulière et altèrent la fonction d'évacuation continue.	Surélevez le déshumidificateur de ½ à 1 pouces (1.27 cm à 2.54 cm) du sol. La condensation d'eau s'évacuera par le tuyau arrière, et non par le bac de récupération d'eau.
	Le réservoir d'eau doit être rempli à environ 50 % avant que l'eau ne s'écoule par le tube de vidange continue ou le tube de vidange de la pompe.	Laissez le réservoir se remplir jusqu'à ce qu'il atteigne le volume nécessaire pour activer la vidange continue. Il y aura toujours de l'eau dans le réservoir en mode de vidange continue ou par pompe. Videz cette eau chaque semaine.
Il y a de l'eau sur le sol	Le tuyau de vidange peut être relâché.	Vérifiez les raccords entre le tuyau et l'orifice d'évacuation de l'appareil. Voir la section sur l'écoulement de l'eau continu. Vérifiez que le capuchon du tube est bien serré.
	Vous aviez l'intention d'utiliser le réservoir d'eau pour recueillir de l'eau mais le tuyau de vidange continue est toujours raccordé.	Débranchez le tuyau et remplacez le bouchon de caoutchouc et le bouchon de vidange si vous utilisez le réservoir d'eau pour recueillir l'eau. Voir la section sur l'écoulement de l'eau continu.
Bruit	Le ventilateur fonctionne.	La vantelle du ventilateur peut générer des sons pendant le fonctionnement. Ceci est un son normal.
	Le compresseur fonctionne.	Il y a un son lorsque le compresseur s'allume. Le compresseur s'activera périodiquement en fonction des paramètres d'humidité. C'est normal.

CODE D'ERREUR	POSSIBLE CAUSE D'ERREUR	SOLUTIONS POSSIBLES
P1	Le réservoir d'eau est non installé/ positionné correctement.	Ceci n'apparaît que pour le modèle TP70PWK/ TP70PWKN/ TP70PWKNR avec pompe de vidange intégrée. Placez le réservoir d'eau correctement dans l'appareil. L'appareil ne fonctionnera pas tant que le réservoir d'eau ne sera pas immobilisé dans la bonne position.
EH	Mauvais alignement du capteur d'humidité, dysfonctionnement ou problème de connexion.	<p>Vérifier qu'il ne manque pas de rondelle(s): Les intérieur / extérieur rondelles en caoutchouc à l'intérieur du bouchon de vidange peuvent parfois se détacher du bouchon. Vérifiez que les rondelles intérieure et extérieure sont bien en place à l'intérieur du bouchon. Si l'une d'entre elles est manquante, veuillez la trouver et la replacer sur le bouchon. Si les rondelles sont perdues, veuillez contacter le service clientèle.</p> <p>Réinitialisez l'appareil: Éteindre le déshumidificateur et le débrancher de la source d'alimentation pendant 24 heures, puis le rallumer. Contactez le service clientèle si le code réapparaît.</p>
E1 / E2	Problème possible au niveau du capteur de température.	<p>Réinitialisez l'appareil: Éteindre le déshumidificateur et le débrancher de la source d'alimentation pendant 24 heures, puis le rallumer. Contactez le service clientèle si le code réapparaît.</p>
E3	Refrigeration System Protection	<p>Si le code E3 apparaît, vérifiez si la température ambiante de la pièce a dépassé le seuil de 32°C (89,6°F). Si c'est le cas, l'appareil ne pourra pas fonctionner tant que la température ambiante de la pièce n'est pas inférieure à 30°C (86°F) pendant au moins 2 heures ou tant que l'appareil ne se trouve pas dans une pièce plus froide pendant au moins 2 heures avant d'utiliser à nouveau le mode de déshumidification.</p> <p>Réinitialisez l'appareil: Si le code réapparaît, éteignez le déshumidificateur et débranchez-le de la source d'alimentation pendant 24 heures, puis rallumez-le dans une pièce où la température est inférieure à 30 °C (86 °F). Contactez le service clientèle si le code réapparaît.</p>

CODE D'ERREUR	POSSIBLE CAUSE D'ERREUR	SOLUTIONS POSSIBLES
E5	Drainage de pompage anormal	<p>Vérifier que le tube de la pompe de vidange automatique et le bouchon de la pompe de vidange automatique sont connectés et correctement installés.</p> <p>Vérifiez que la sortie de la pompe de vidange automatique et le tube sont propres et ne sont pas bloqués par des sédiments accumulés sur et autour de la sortie ou à l'intérieur du tube.</p> <p>Vérifiez que les orifices d'aération et d'évacuation ne sont pas obstrués par des obstacles. Une circulation d'air restreinte peut entraîner une augmentation de la température interne et déclencher le code d'erreur E5.</p> <p>Vérifiez que le tube de vidange automatique utilisé est correct (le déshumidificateur est livré avec un tube de pompe de vidange automatique de 5 m de long). Le tube ne doit pas dépasser 5 m.</p> <p>Vérifier que le bouchon de la pompe de vidange automatique est bien vissé sur l'orifice de vidange et qu'il n'y a pas de fuite due à une mauvaise connexion.</p> <div data-bbox="471 820 1028 1117" data-label="Image"> <p>Le diagramme illustre les composants de la pompe de vidange automatique. À gauche, une 'Rondelle intérieure en caoutchouc' est représentée. Au centre, une 'Rondelle extérieure en caoutchouc' est montrée. À droite, le bouchon de la pompe est visible, avec des lignes indiquant l'emplacement des deux rondelles à l'intérieur de son orifice de vidange.</p> </div> <p>Vérifiez qu'il ne manque pas de rondelles intérieures et extérieures à l'intérieur du bouchon de vidange de la pompe.</p> <p>Si toutes les vérifications ci-dessus ont été effectuées, réinitialisez le déshumidificateur en le débranchant et en vidant manuellement toute l'eau contenue dans le réservoir. Rebranchez l'appareil et remettez-le en marche.</p> <p>Si le code réapparaît, contactez le service clientèle.</p>

DÉCLARATION DE LA FCC

Énoncé relatif à la Commission des communications fédérales (FCC). Cet appareil est conforme à la section 15 du règlement de la FCC. Le fonctionnement est soumis aux deux conditions suivantes:

- (1) cet appareil ne doit pas émettre de brouillage nuisible, et
- (2) cet appareil doit accepter tout brouillage, y compris tout brouillage qui pourrait occasionner un fonctionnement indésirable.

Cet appareil a fait l'objet de tests et il a été trouvé conforme aux limites établies pour un appareil numérique de Classe B comme il est stipulé à la section 15 du règlement de la FCC. Ces limites sont établies pour assurer une protection raisonnable contre le brouillage nuisible dans un environnement résidentiel. Ce matériel génère, utilise et peut émettre de l'énergie de fréquence radio et, s'il n'est pas installé et utilisé conformément aux instructions, il peut provoquer un brouillage nuisible aux communications radio. Cependant, on ne peut garantir que le brouillage n'aura pas lieu dans le cadre d'une installation particulière. Si ce matériel cause un brouillage nuisible de la réception radio ou de la télévision, ce qui peut être déterminé en éteignant et en remettant l'appareil en marche, il est indiqué de remédier à la situation en prenant les mesures suivantes:

- Réorienter ou déplacer l'antenne réceptrice.
- Augmenter la distance entre l'appareil et le récepteur.
- Brancher l'appareil dans une prise de courant sur un circuit différent de celui auquel le récepteur est branché.
- Consulter le revendeur ou un technicien radio/télé expérimenté pour obtenir de l'aide.

Cet équipement est conforme aux limites de radiation de la FCC, comme indiqué pour un environnement non contrôlé. Cet équipement doit être installé et utilisé en maintenant au moins une distance de 20 cm (7,9 po) entre le radiateur et le corps de l'utilisateur. Ce transmetteur ne doit pas être colocalisé ou utilisé avec une autre antenne ou un autre transmetteur, à moins que ce soit autorisé par la FCC.

Attention: Tout changement ou toute modification non expressément autorisée par la partie responsable de la conformité risque d'annuler la permission qu'a l'utilisateur de faire fonctionner le présent appareil.

DÉCLARATION D'INDUSTRIE CANADA (IC)

Cet appareil numérique de classe B est conforme à l'ICES-003 (Canada).

Cet appareil est conforme aux normes RSS d'utilisation sans licence d'Industrie Canada. Son fonctionnement est soumis aux deux conditions suivantes:

- (1) Ce dispositif ne peut causer d'interférences ; et
- (2) Ce dispositif doit accepter toute interférence , y compris les interférences qui peuvent causer un mauvais fonctionnement de l'appareil.

L'antenne (ou les antennes) doit être installée de sorte à maintenir en tout temps une distance minimale d'au moins 20 cm (7,9 po) entre la source de rayonnement (antenne) et tout individu. Cet appareil ne pourra pas être installé ou utilisé en conjonction avec une autre antenne ou un autre transmetteur.



Produits électriques doivent être éliminés correctement. Veuillez recycler les équipements. Vérifiez auprès de votre municipalité ou du détaillant pour le recyclage.



Unités ENERGY STAR® pour éliminer l'humidité avec moins d'énergie que les déshumidificateurs conventionnels.

DESHUMIDIFICADOR PORTÁTIL INTELIGENTE CON CONECTIVIDAD WIFI Y CONTROL DE VOZ

Para modelos: Deshumidificador portátil inteligente TP30AWKN/ TP30AWKNR/
TP50AWKN/ TP50AWKNR/ TP70AWKN/ TP70AWKNR con conectividad WiFi

El Deshumidificador Portátil Inteligente ha incorporado nuevas características que permiten operar el aparato a distancia utilizando un dispositivo inteligente, además de poder utilizar comandos de voz a través de un dispositivo Amazon Echo para controlar la unidad.

Configura la App Honeywell Air Comfort en tu teléfono inteligente o tableta para conectar el Deshumidificador Portátil Inteligente Honeywell para WiFi y Control de Voz (disponible solo para modelos con Deshumidificador Inteligente)

1. Descarga el Manual de Usuario para la App Honeywell Air Comfort en el siguiente enlace:



<http://honeywellaircomfort.com/TP-SmartApp-Manual.pdf>

2. Descarga la App Honeywell Air Comfort en tu teléfono inteligente o en tu tableta.



iOS 9.0 o posterior



Android 4.3 o posterior



Q BUSCAR “HONEYWELL AIR COMFORT”

IMPORTANTE: Se requiere una red Wi-Fi de 2.4 GHz para una conexión y operación adecuadas entre el deshumidificador y la aplicación.

NOTA: El Deshumidificador Portátil Inteligente no tiene que estar conectado a la App Honeywell Air Comfort para funcionar. Se puede operar manualmente utilizando el panel de control en la unidad.

Gracias por comprar un Deshumidificador Portátil Honeywell. Este manual de usuario está diseñado para proveer información necesaria para instalar, operar, mantener y solucionar problemas de este producto.

REGLAS DE SEGURIDAD

PRECAUCIÓN -- LEA Y GUARDE ESTAS INSTRUCCIONES ANTES DE USAR ESTE PRODUCTO.



El uso de productos eléctricos puede provocar peligros que incluyen pero no se limitan como lesiones, incendios y descargas eléctricas. La omisión en el seguimiento de estas instrucciones puede dañar y/o perjudicar su operación y anular la garantía. En caso de existir alguna discrepancia o conflicto, en el contenido de este material, entre la versión en Inglés y la versión en cualquier otro idioma prevalecerá la versión en Inglés.

Quando se usen productos eléctricos, deben seguirse medidas básicas de precaución:

- NO toque el deshumidificador o el contacto eléctrico con las manos mojadas.
- Revise el voltaje doméstico para asegurarse que coincida con las especificaciones del producto.
- Antes de operar el producto, remueva todo el material de empaque y revise que no haya daño alguno derivado del transporte de la unidad.
- NO opere ningún producto con un cable o clavija dañada..
- NO use una extensión eléctrica con este producto.
- NO coloque el cable del producto bajo alfombras o canaletas. Mantenga el cable lejos de áreas donde pueda provocar tropiezos.
- Siempre apague y desenchufe el deshumidificador antes de vaciar el tanque de agua.
- El agua recolectada en el depósito de agua debe ser desechada. El agua nunca deberá ser usada para beberse.
- Siempre desconecte el deshumidificador y retire el depósito de agua antes de limpiar, dar servicio o reubicar la unidad.
- Retire el cable del producto del suministro eléctrico sujetando y jalando la clavija únicamente, nunca jale del cable.
- Este producto ha sido fabricado para uso habitacional y no debe ser utilizado para otros propósitos.
- NO use el producto en áreas donde se almacenen o usen productos como gasolina, pintura u otros productos inflamables.
- Este deshumidificador está diseñado para uso en interiores residenciales. No debería ser utilizado para uso comercial o industrial.
- NO trate de reparar o ajustar cualquier función mecánica o eléctrica del deshumidificador, dado que esto puede ser peligroso y anula la garantía.
- NO cubra la la entrada ni la salida de aire del producto porque esto podría provocar la falla de la unidad.
- NO inserte ni permita que se introduzcan objetos en la entrada y salida de aire porque esto podría dañar el producto y podría causar una descarga eléctrica o incendio.

REGLAS DE SEGURIDAD (CONTINUACIÓN)

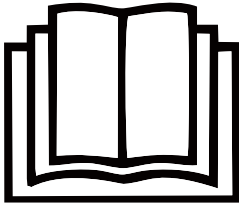
- NO permita que los niños jueguen con la unidad, el empaque o la bolsa de plástico incluida.
- Si la unidad está dañada o tiene un mal funcionamiento, no continúe utilizándola. Desconecte el producto del suministro eléctrico. Refiérase a la sección de solución de problemas y contacte al servicio de atención a clientes.
- Siempre coloque el deshumidificador en un piso nivelado.
- Nunca instale el producto cerca de alguna bañera o contenedor de agua.
- Guarde la unidad en un lugar seco, lejos de la luz directa del sol, cuando no esté en uso.
- Este producto y todos sus materiales de empaque no están diseñados para ser usados por personas (incluidos niños y adultos mayores) con alguna discapacidad física, sensorial o mental, o con falta de conocimiento y experiencia, a menos de que tengan la supervisión o instrucción al respecto del uso del producto por una persona responsable de su seguridad.
- Sostenga siempre la manija superior y mantenga la unidad derecha cuando la transporte de habitación a habitación - NO incline el producto hacia un lado o de cabeza.
- Si el deshumidificador fuera transportado o inclinado de lado, debe colocarse en posición vertical de nuevo y esperar al menos 4 horas antes de usarlo.
- **PRECAUCIÓN:** Para reducir el riesgo de incendio o descarga eléctrica, no utilice este producto con algún dispositivo de control de velocidad externo.

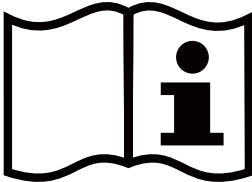
SÍMBOLO	NOTA	SIGNIFICADO
<p>R32</p>  <p>A2L</p>	<p>ADVERTENCIA</p>	<p>Este símbolo indica que el aparato utiliza un refrigerante inflamable. Peligro de incendio si se produce una fuga del refrigerante y queda expuesto a una fuente externa de ignición.</p>
		<p>Este símbolo indica que el manual de instrucciones debe leerse con detenimiento.</p>
	<p>ATENCIÓN</p>	<p>Este símbolo indica que esta unidad debería ser manipulada por un técnico siguiendo el manual de instalación.</p>
		<p>Este símbolo indica que la información está disponible en documentos tales como el manual de instrucciones o el manual de instalación.</p>

Advertencias adicionales para unidades con refrigerante de gas R32

- Leer cuidadosamente las instrucciones antes de usar la unidad.
- El gas refrigerante R32 cumple con las directivas ambientales UL60335-2-40 / UL60335-1.
- Este aparato contiene una cierta cantidad de gramos (consultar la etiqueta en la parte posterior de la unidad) de gas refrigerante R32. La cantidad máxima de carga de refrigerante no es superior a R32 0.918 kg según UL60335-2-40.
- Al descongelar o limpiar, no utilizar ningún método que no sea el recomendado por el fabricante.
- No colocar la unidad en una habitación con fuentes continuas de ignición (por ejemplo, flama abierta, aparato de gas en funcionamiento o calefactor eléctrico en funcionamiento).
- No perforar y no quemar.
- No perforar ninguna parte del circuito de refrigeración.
- El gas refrigerante podría ser inodoro.
- La acumulación de posibles fugas de refrigerante en una habitación sin ventilación podría provocar un incendio o una explosión si el refrigerante entra en contacto con calentadores eléctricos, estufas u otras fuentes de ignición.
- Solo personas autorizadas por una organización acreditada que certifique su competencia para manejar refrigerantes de conformidad con la legislación de la industria deben trabajar en el circuito de refrigerante.
- Cualquier procedimiento que afecte la seguridad solo deberán llevarlo a cabo personas competentes.

- Las reparaciones deben realizarse siguiendo las recomendaciones del fabricante. El mantenimiento y las reparaciones que requieran la asistencia de algún otro personal acreditado deben realizarse bajo la supervisión de especialistas en el uso de refrigerantes inflamables.



La reparación debe realizarse de acuerdo a las recomendaciones del fabricante. El mantenimiento y la reparación que requieran la asistencia de otro personal calificado debe ser realizado bajo la supervisión de especialistas en el uso de refrigerantes inflamables.

El transporte de equipos que contienen refrigerantes inflamables debe cumplir con las normativas de transporte.

1. La marcación del aparato mediante el uso de símbolos debe cumplir con las normas locales.
2. La eliminación de equipos que utilizan refrigerantes inflamables debe cumplir con las normativas nacionales.
3. El almacenamiento de equipos debe hacerse conforme a las instrucciones del fabricante.
4. El embalaje de protección para su almacenamiento debe construirse de tal modo que no se produzcan fugas en el refrigerante en caso de daños mecánicos en el aparato embalado. El número máximo de aparatos que pueden ser almacenados juntos estará determinado por las normas locales.
5. Esta marca indica que el producto no debe eliminarse con otros residuos domésticos en ningún lugar. Para prevenir posibles daños al medio ambiente o a la salud ocasionados por la eliminación incontrolada de desechos, recicle este producto de manera responsable con el fin de promover la reutilización sostenible de los recursos materiales. Use los sistemas de devolución y recogida para devolver el aparato, o contacte con la tienda donde realizó la compra del producto. Ellos se encargarán de reciclar este producto de una manera segura y ecológica.



Esta marca indica que este producto no debería desecharse con otro artículo del hogar como residuos. Para evitar posibles daños al medio ambiente o la salud humana derivados de la eliminación no controlada de residuos, recíclalo de manera responsable para promover la reutilización sostenible de los recursos materiales. Para devolver su aparato usado, utilice los sistemas de devolución y recolección o póngase en contacto con el distribuidor donde adquirió el producto. Pueden tomar este producto para reciclarlo de manera segura para el medio ambiente.

CÓMO TRABAJA UN DESHUMIDIFICADOR

Cuando el deshumidificador está ENCENDIDO, un ventilador ingresa aire que contiene humedad al deshumidificador, donde pasa a través de unas bobinas de deshumidificación. Este proceso condensa la humedad del aire y la concentra en un depósito de agua. El aire seco es entonces expulsado del deshumidificador. El aire fluye a través de las ventilas del deshumidificador como aire cálido y seco.

IMPORTANTE: El deshumidificador está diseñado para trabajar con temperaturas entre 41°F (5°C) y 89°F (32°C). El desempeño del deshumidificador puede verse dramáticamente reducido si las temperaturas de la habitación sobrepasan este rango de temperatura.

SELECCIONANDO UNA UBICACIÓN - IMPORTANTE

- Antes de usar el deshumidificador, coloque la unidad en posición vertical durante al menos 4 horas antes de usarla para permitir que el refrigerante se establezca en caso de que sea transportado de lado o al revés.
- Para una eficiencia óptima, el deshumidificador debe ser operado en un área cerrada. Mantenga todas las puertas, ventanas y otras entradas a la habitación cerradas.

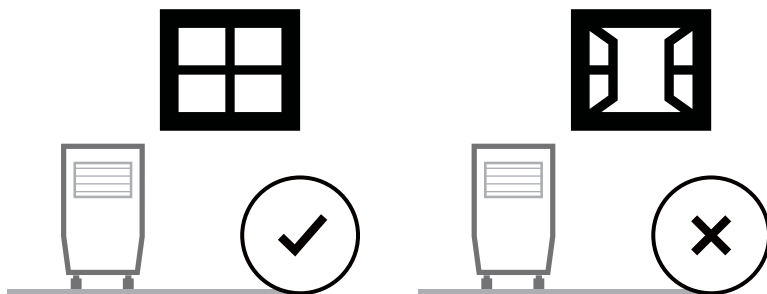

SELECCIONANDO UNA UBICACIÓN - IMPORTANTE

- Coloque el deshumidificador en un área donde la temperatura no descienda por debajo de 41°F (5°C).
- Coloque el deshumidificador alejado al menos 17,7 pulgadas (45 cm) de cualquier otro objeto (cortinas o muebles, por ejemplo) que puedan obstruir el flujo de aire del frente o por las ventilas de aire de la unidad.
- El deshumidificador debe ser colocado a nivel del suelo.

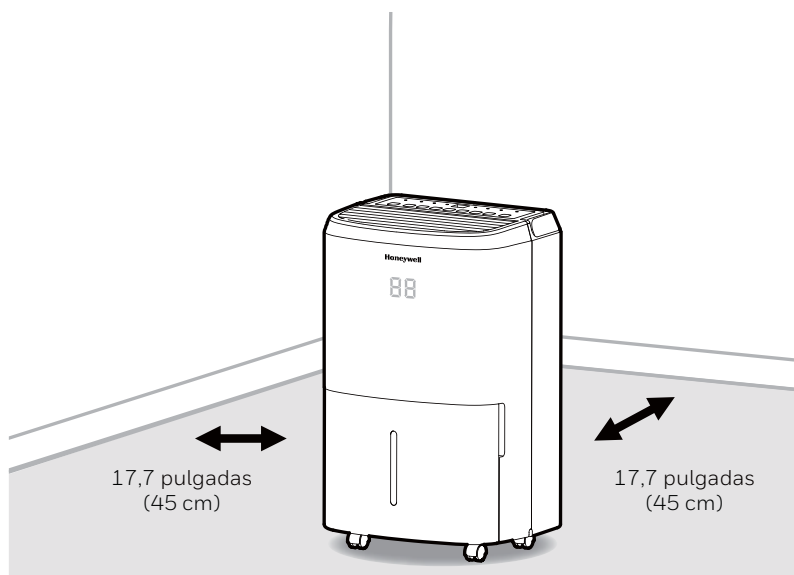

IMPORTANTE: La eficiencia del deshumidificador puede ser influenciada por diversos factores. Un factor es el tiempo que tarde en entrar aire, lleno de humedad, a la habitación y la cantidad de aire circulando dentro y fuera del área a ser deshumidificada. Por ejemplo, si una puerta en un sótano es constantemente abierta, permitiendo que aire cargado de humedad entre a la habitación, la deshumidificación tomará más tiempo que si la puerta se mantuviera cerrada. Si el deshumidificador está en una habitación con un clóset de almacenaje o gabinetes, tendrá un efecto mínimo o nulo en secar el interior del clóset o los gabinetes a menos que haya la circulación adecuada dentro y fuera de estos sitios. Para deshumidificar estos lugares, abra las puertas de almacenaje o gabinetes para permitir la circulación. Es posible que la instalación de un segundo deshumidificador sea necesaria para áreas cerradas más grandes.

DESEMPACANDO EL DESHUMIDIFICADOR

- Este Deshumidificador está empacado con una cinta transparente o de color para asegurar algunas partes durante el transporte. Remueva la cinta de empaque de la unidad.

1. Con cuidado jale el tanque de agua fuera del deshumidificador.
2. Quite el protector contra salpicaduras de la parte superior del tanque de agua.
3. Desconecte la clavija eléctrica, saque la manguera de drenado y los otros accesorios que se encuentran dentro del tan que del deshumidificador.
4. Una vez que todos los accesorios hayan sido sacados, vuelva a colocar el protector contra salpicaduras en la parte superior del tanque de agua. Asegúrese de que el tanque está correctamente colocado.

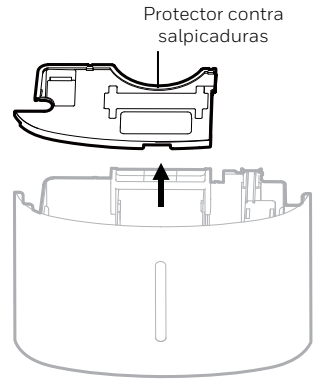

- Dentro del tanque de agua hay un Flotador de Espuma, que registra el nivel del agua para detener la deshumidificación automáticamente cuando el tanque de agua esté lleno. Revise que el Flotador de Espuma está colocado correctamente dentro del tanque de agua asegurándose de que esté nivelado con el borde superior del tanque de agua.

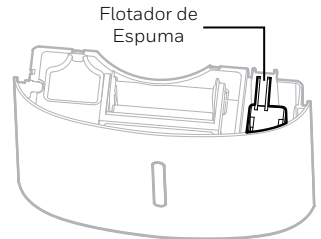

NO quite este flotador de espuma de poliuretano.

DESCRIPCIÓN DE PARTES

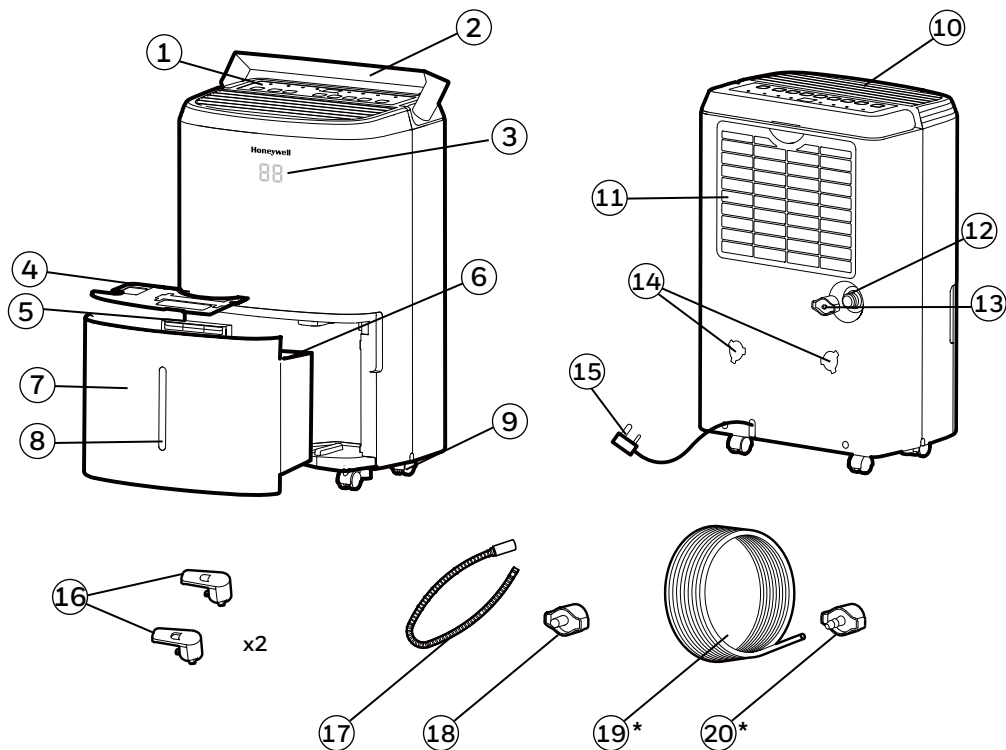

- | | |
|----------------------------------|---|
| 1) Panel de Control | 10) Ventila de Aire |
| 2) Manija | 11) Filtro de Polvo Lavable |
| 3) Pantalla LED | 12) Salida de Drenado Directo |
| 4) Protector Contra Salpicaduras | 13) Tapa del Drenado Directo |
| 5) Manija del Tanque de Agua | 14) Agujeros de Montaje para Enrolladores de Cable |
| 6) Flotador de Poliuretano | 15) Cable de Alimentación & Clavija |
| 7) Depósito de Agua | 16) Enrolladores de Cable |
| 8) Indicador de Nivel de Agua | 17) Manguera de Drenado Continuo de Agua (Diámetro Interno: 0.47 pulgadas; Largo: 3.28 pies.) |
| 9) Llantas | 18) Tapa del Drenado Continuo de Agua |

***ESTO ES SOLO PARA LOS MODELOS TP70PWK/ TP70PWKN/ TP70PWKNR CON BOMBA DE DRENADO INTERCONSTRUIDA**

- | | |
|---|--|
| 19) Manguera de la Bomba de Drenado Automático (Diámetro Interno: 0.21 pulgadas; Largo: 16.4 pies.) | 20) Tapa de la Bomba de Drenado Automático |
|---|--|

INSTALACIÓN DEL ENROLLADOR DE CABLE

Una vez que haya sacado los accesorios del enrollador de cable del tanque de agua - continúe con los pasos siguientes:

Paso 1: Alínee las piezas del enrollador de cable con los agujeros de montaje.

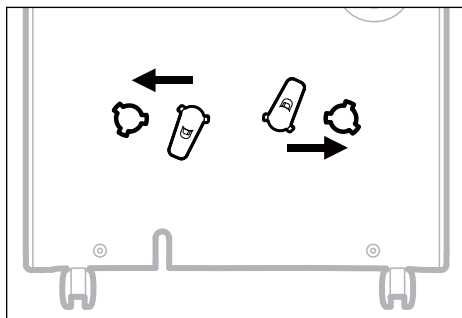

Paso 2: Gire 45 grados en dirección a las manecillas del reloj.

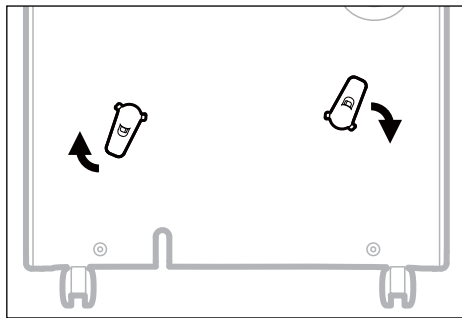

Paso 3: Un vez que escuche el "click", sabrá que el enrollador de cable está listo para usarse.

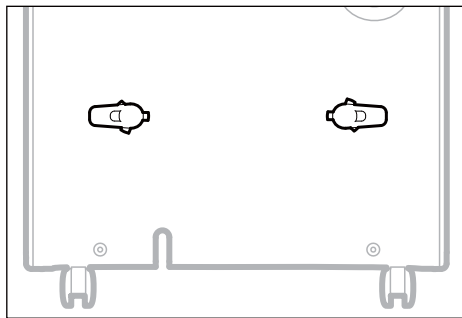

NOTA: Una vez que la instalación del enrollador de cable ha sido completada, no puede quitarse. La instalación es permanente.

PANEL DE CONTROL

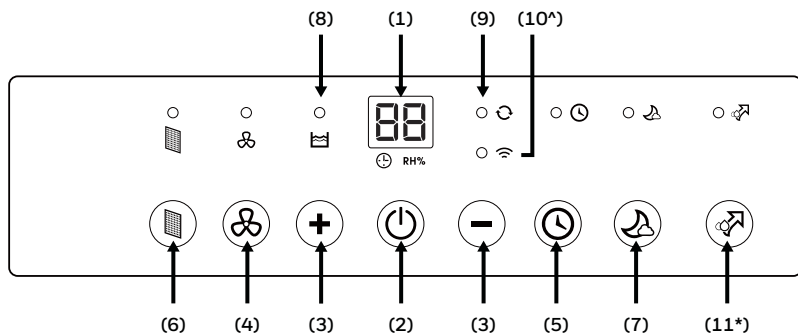

- | | |
|--|---|
| 1) Pantalla LED | 6) Alerta del Filtro |
| 2) Control de Encendido | 7) Modo Nocturno |
| 3) Control de Humedad/
Temporizador Ajustes | 8) Indicador del Nivel de
Agua con Luz |
| 4) Control de Velocidad de Ventilador | 9) Luz de Operación Continua |
| 5) Control de Temporizador | |

10^*) Conectividad Wi-Fi y control activado por voz

^ ESTO ES SOLO PARA MODELOS TP30AWKN/ TP30AWKNR/ TP50AWKN/
TP50AWKNR/ TP70AWKN/ TP70AWKNR CON FUNCIÓN WI-FI

NOTA: Para obtener instrucciones detalladas para configurar su deshumidificador para una operación conectada desde su teléfono inteligente o tableta, se puede descargar el manual del usuario por separado en:



<http://honeywellaircomfort.com/TP-SmartApp-Manual.pdf>

11) Modo de la Bomba de Drenado Automático

***ESTO ES SOLO PARA LOS MODELO TP70PWK/ TP70PWKN/ TP70PWKNR CON BOMBA DE DRENADO INTERNA**

BOTONES DE FUNCIÓN

CONTROL DE ENCENDIDO

Presione  para encender o apagar el deshumidificador.

CONTROL DE PROGRAMACIÓN DE HUMEDAD



 RH%



Cuando la unidad es ENCENDIDA, el Display muestra el porcentaje de humedad actual. Presione **+** ó **-** para seleccionar su nivel preferido de humedad. La humedad es ajustable en incrementos de 5% presionando **+** ó **-**. El rango de humedad ajustable (RH) es entre el 30% RH y el 90%. Diez segundos después de que se seleccione la configuración de humedad preferida, la pantalla volverá a mostrar la humedad actual.

IMPORTANTE: Hay un límite del 5% cuando se ha alcanzado el ajuste de humedad deseado. El compresor se apagará una vez que la humedad relativa sea un 5% más baja que el ajuste deseado. El ventilador seguirá funcionando hasta 3 minutos para enfriar el motor y luego se apagará. El funcionamiento se restablece una vez que la humedad relativa es 5% más alta que el ajuste deseado.

Configuración Recomendada: Es recomendable dejar la unidad corriendo al 30% de humedad con una velocidad alta en el ventilador durante los primeros 2 o 3 días hasta que los olores a humedad se hayan eliminado. Después de algunos días cuando la humedad relativa se haya reducido a un nivel más confortable, presione **+** ó **-** para seleccionar un porcentaje de RH más alto que mantenga un nivel cómodo de humedad en lo posterior. Un nivel saludable de humedad recomendado está entre el 40% y el 50%.



NOTA: El sensor de humedad registra la humedad actual en el área circundante. Es normal que haya algunos grados de variación de la sensibilidad a la humedad del sensor.

MODO CONTÍNUO

Para activar el modo continuo, presione el botón **-** en la Pantalla hasta que aparezca . La luz del indicador  se iluminará y la. La unidad operará continuamente.

BOTONES DE FUNCIÓN (CONTINUACIÓN)

ALERTA DE TANQUE DE AGUA LLENO

Cuando el Tanque de Agua está lleno, el indicador  se iluminará. La unidad sonará por 3 segundos. El compresor se apagará, y el ventilador se detendrá por unos minutos. Para apagar la luz del indicador , vacíe el tanque de agua y cuando vuelva a colocarlo, asegúrese de que el tanque está colocado correctamente en su lugar.



IMPORTANTE: No coloque el Tanque de Agua en una base desigual cuando esté lleno, ya que causaría que el tanque se desborde.

CONTROL DE TEMPORIZADOR



El deshumidificador puede ser programado para que se ENCIENDA o APAGUE después de un periodo de tiempo (entre 0,5-24 horas). La selección de horas del temporizador es mostrada en la pantalla de Temporizador/Temperatura.

NOTA: Antes de configurar el control del temporizador, asegúrese de que haya energía para la unidad.



Temporizador para Apagado Automático:

Mientras la unidad está operando, presione , la luz del indicador  parpadeará, presione **+** o **-** para elegir el número de horas (0,5-24 horas) que quiere usted que la unidad opere, antes de que se apague. En 5 segundos sin operar, el cronómetro empieza a funcionar, la luz del indicador  se iluminará. El cronómetro debe ser ajustado nuevamente después de cada uso.

Temporizador para Encendido Automático:

Cuando la unidad está en modo espera, presione , la luz del indicador  del cronómetro parpadeará, presione **+** o **-** para elegir el número de horas (0,5-24 horas) en la que usted quiera que la unidad empiece a operar automáticamente. En 5 segundos sin operar, el cronómetro empieza a funcionar, la luz del indicador  se iluminará. La velocidad previa del ventilador y el ajuste de humedad se mantienen. La unidad se encenderá y continuará operando hasta que el tanque de agua esté lleno (a menos que la unidad se ajuste para drenado continuo*) o hasta que usted la apague manualmente. El Cronómetro debe ajustarse nuevamente después de cada uso.



NOTA:

- Para cancelar cualquier ajuste del cronómetro, simplemente presione  otra vez, y la luz del indicador  se apagará.
- La luz fija indica que el tanque de la unidad está lleno.
- Si en la pantalla aparece este ícono "--" indica que la unidad está en modo espera.

NOTA: Si la luz de encendido continua encendida indica que la unidad está en modo espera.

BOTONES DE FUNCIÓN (CONTINUACIÓN)

CONTROL DE VELOCIDAD DE VENTILADOR



Hay dos velocidades del ventilador - Alta y Baja. Cuando la luz del indicador  se ilumina, la unidad está operando a Alta velocidad. Cuando la luz del indicador  está apagada, y la unidad está encendida, entonces la unidad está operando a Baja velocidad.

ALERTA DEL FILTRO

Cuando la Luz de Alerta del Filtro está encendida, es momento de limpiar el filtro. Desconecte la unidad y con mucho cuidado quite el filtro de la unidad y límpielo. Cambie el filtro, encienda la unidad y reactive el botón de alerta del filtro presionándolo una vez.

La Luz de Alerta del Filtro no debe iluminarse hasta que el filtro requiera nuevamente limpieza. La frecuencia de limpieza del filtro depende de las condiciones del ambiente en la habitación. Algunas habitaciones pueden requerir un cambio mas frecuentemente que otras.

MODO NOCTURNO

El brillo de la Pantalla LED se reducirá cuando la unidad este en Modo Nocturno. Presione  para activar el Modo Nocturno. Cuando el Modo Nocturno se activa, la luz del indicador  se iluminará. Existe un rango de tiempo de un minuto en el que usted puede cambiar los ajustes, tales como humedad y velocidad del ventilador. Después de que ese minuto haya transcurrido, la pantalla superior se apagará, excepto la luz del indicador . Presione cualquier botón para desactivar el Modo Nocturno.



MODO WI-FI[^]

Cuando el deshumidificador inteligente está conectado a la función wifi, la luz indicadora  se iluminará.

[^] ESTO ES SOLO PARA MODELOS TP30AWKN/ TP30AWKNR/ TP50AWKN/ TP50AWKNR/ TP70AWKN/ TP70AWKNR CON FUNCIÓN WI-FI

BOTONES DE FUNCIÓN (CONTINUACIÓN)

MODO BOMBA DE DRENADO AUTOMÁTICO*

La función de Bomba de Drenado Automático ayuda a quitar la condensación vertical y horizontalmente. Presione el  para activar la función de Bomba, la luz del indicador  se iluminará.

Presione el botón  para activar la bomba. Cuando la bomba de agua comience a funcionar, la pantalla mostrará "PU" durante 5 segundos cada minuto. Cuando la bomba de agua no funcione, no se mostrará "PU" en la pantalla.



IMPORTANTE: La bomba de agua solo funcionará en el depósito cuando el nivel de agua llegue al nivel de inicio predeterminado.

***ES SOLO PARA LOS MODELO TP70PWK/ TP70PWKN/ TP70PWKNR CON BOMBA DE DRENADO INTERNA**

BOMBA NO REINICIARÁ AUTOMÁTICAMENTE DESPUÉS DE UN CORTE DE ENERGÍA

ADVERTENCIA: Para modelos con Bomba de Auto Drenado, esta función no se reiniciará de manera automática después de un corte de energía. Para que inicie la bomba de agua deberá ser controlado en la programación por el flotador de agua en el tanque.

DESCONGELAMIENTO AUTOMÁTICO

La escarcha puede acumularse en las bobinas internas de la unidad. Cuando se acumule escarcha, el compresor interno se apagará y el ventilador seguirá funcionando hasta que la escarcha se haya derretido. La escarcha puede acumularse en las bobinas internas de la unidad. Una vez que las bobinas internas se hayan descongelado y secado, el ventilador seguirá funcionando 8 minutos y el compresor se reiniciará automáticamente y se reanudará la deshumidificación.

DRENADO DEL AGUA



ADVERTENCIA: Siempre drene y deseche el agua recolectada por la deshumidificación. El agua no es limpia y no puede ser utilizada para beberse.

ADVERTENCIA: Limpie el tanque de agua con un paño suave y una gota de detergente para platos cada 1 o 2 semanas para evitar la formación de moho dentro y alrededor del tanque de agua. Enjuague con agua limpia y séquelo antes de volver a instalar el tanque en la unidad.

1. Drenado del Agua Recolectada en el Depósito

El agua condensada puede ser recolectada directamente en el depósito de agua. Cuando el tanque de agua esté lleno, el deshumidificador se apagará automáticamente y el indicador  parpadeará en el panel de control seguido de un pitido.

IMPORTANTE: No mueva el deshumidificador cuando el depósito de agua esté lleno ya que estará pesado y podría provocar un derrame de agua.

1.1 Localice el tanque de agua al frente del deshumidificador. Con cuidado saque el tanque de agua.

1.2 Tome la manija dentro del depósito, levántelo y llévelo hasta un lavamanos para vaciarlo.

1.3 Vuelva a colocar el tanque de agua vacío al frente del deshumidificador. Por favor asegúrese de que el tanque está colocado correctamente. La función de seguridad hace imposible que la unidad vuelva a encenderse si existe cualquier mala alineación del tanque y la unidad.

IMPORTANTE: Una posición o colocación incorrecta del tanque de agua hará que la unidad deje de funcionar,

Un pitido y una luz de advertencia parpadearán cuando el tanque de agua no esté instalado correctamente*.

Código de error "P1" en la pantalla de visualización LED para el modo de bombeo automático.

*** No aplicable al modelo TP70PWK/ TP70PWKN / TP70PWKNR con función de bomba incorporada.**

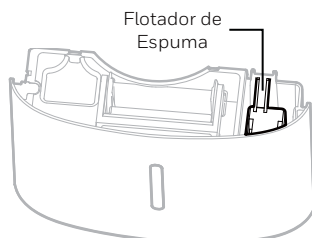
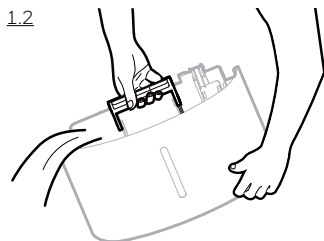
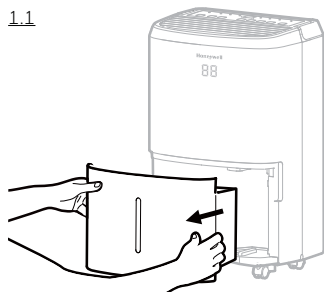

DRENADO DEL AGUA (CONTINUACIÓN)

2. Drenado de Agua Continuo – Usando la manguera del Drenado Continuo de Agua

MUY IMPORTANTE: No use la función de bomba  cuando se conecte a la manguera de drenado continuo.

Una manguera de drenado continuo de agua está incluida con esta unidad. Para activar la función de drenado continuo de agua, requerirá un drenaje adecuado (por ejemplo la tarja o una coladera en el piso) cerca del deshumidificador.

Manguera de Drenado
Continuo de Agua
3,28 ft. (1 metro)

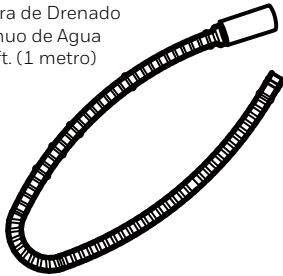

Tapa del Drenado
Continuo de Agua

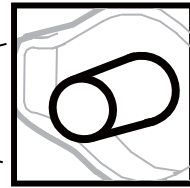
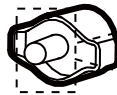

NOTA: La manguera de Drenado Continuo y la Tapa de Drenado Continuo vienen preinstaladas.

2.1 Localice la conexión de drenado en la parte posterior de la unidad. Desatornille y quite la Tapa de Drenado Directo. Inserte y atornille la manguera de Drenado Continuo de Agua en la Salida de Drenado Directo

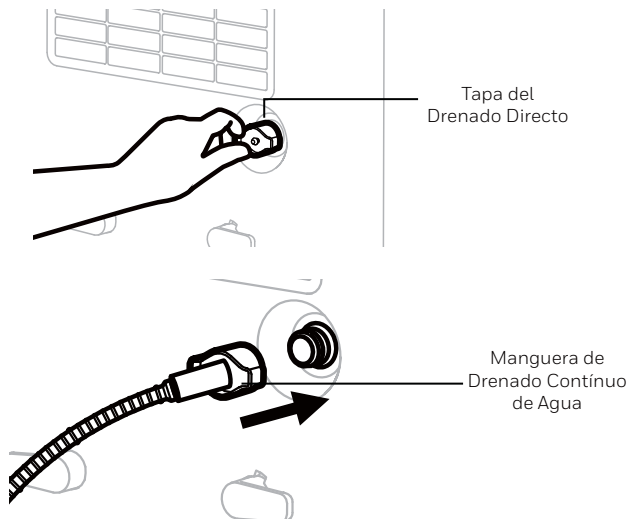

DRENADO DEL AGUA (CONTINUACIÓN)

- 2.2 Si hubiera fugas, la manguera de Drenado Continuo de Agua y la Tapa pueden haberse zafado y pueden no estar correctamente conectados. Desconecte, apriételos nuevamente.

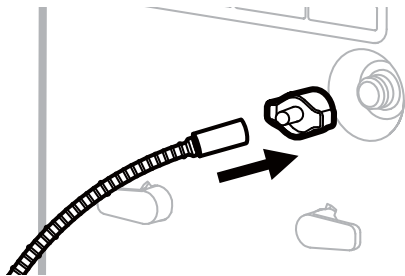

- 2.3 Coloque el otro extremo de la manguera de Drenado Continuo de Agua en el fregadero o desagüe. Asegúrese que la manguera no esté doblada, ya que podría detener el flujo de agua. Asegúrese de que la manguera esté asegurada al drenaje y no caerá fuera de lugar causando un derrame de agua no deseado.

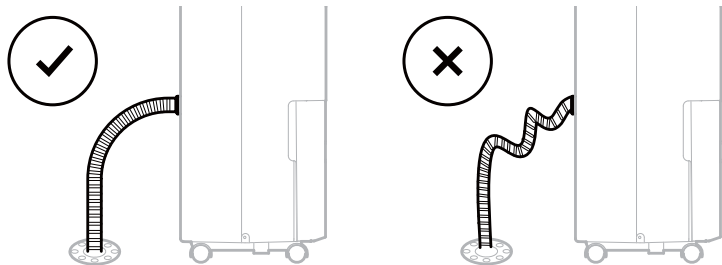

IMPORTANTE: Asegúrese de que el agua puede fluir por la manguera manteniéndola angulada hacia abajo y evitando torceduras o dobleces en la misma.

IMPORTANTE: Si la unidad está colocada en suelo desnivelado, o la manguera de Drenado está incorrectamente colocada, el agua podría llenar el tanque de agua y dejar de operar. Por favor cheque si el suelo está desnivelado y reinstale la manguera de Drenado.

DRENADO DEL AGUA (CONTINUACIÓN)

3. Drenaje de Agua Continuo – Usando la Opción de Bomba de Drenado Automático

***ES SOLO PARA LOS MODELO TP70PWK/ TP70PWKN/ TP70PWKNR CON BOMBA DE DRENADO**

MUY IMPORTANTE: Solo use la función de bomba  cuando se conecte a la manguera de auto drenado.

La Bomba de Drenado Automático está disponible si quiere usar la función de drenado continuo, pero si el drenaje está lejos o se encuentra por encima del deshumidificador. la manguera de la Bomba de Drenado Automático, puede ser unida a la Salida de Drenado Directo que se encuentra en la parte posterior del deshumidificador. Cuando el nivel de agua en el tanque alcanza un determinado nivel, la bomba de drenado bombeará automáticamente el agua fuera del tanque al drenaje. Esto le permite drenar la condensación de agua vertical u horizontalmente, aún si el drenaje está colocado por encima del deshumidificador.

Manguera de la
Bomba de Drenado
Automático
16,4 ft. (5 metros)

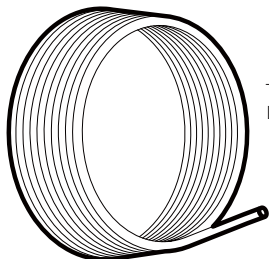

Tapa de la Bomba de
Drenado Automático

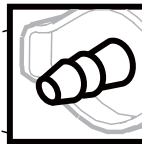

NOTA: La manguera de la Bomba de Drenado Automático y la Tapa de la Bomba de Drenado Automático vienen preinstaladas.

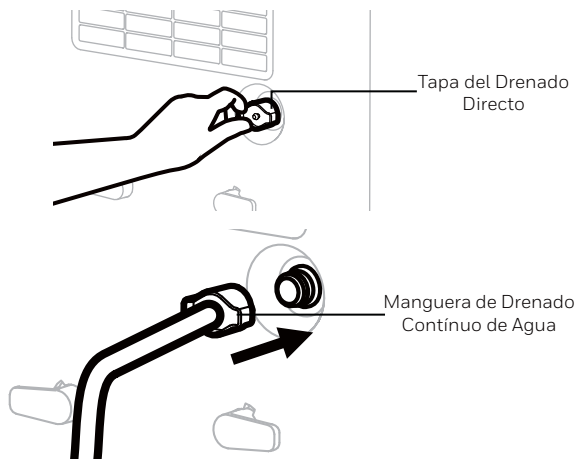

3.1 Localice la conexión de drenado en la parte posterior de la unidad. Desatornille y quite la Tapa del Drenado Directo. Inserte y atornille la manguera de Drenado Continuo de Agua en la Salida de Drenado Directo.

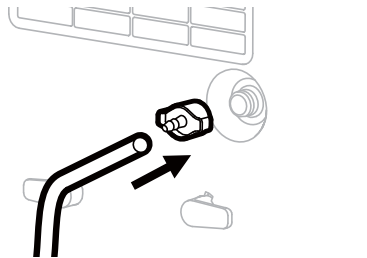

DRENADO DEL AGUA (CONTINUACIÓN)

- 3.2 Si hubiera fugas, la manguera de la Bomba de Drenado Automático y la Tapa de la Bomba de Drenado Automático pueden haberse zafado y pueden no estar correctamente conectados. Desconecte, reemplace y apriételos nuevamente.



- 3.3 Para activar la función de Bomba, presione el indicador . Una vez encendido, la luz del indicador  se iluminará.

- 3.5 Coloque el otro extremo de la manguera de drenado dentro del lavamanos o coladera. El agua puede bombearse hasta por 16,4 ft (5 metros) vertical u horizontalmente.

NOTA: NO USE una manguera de drenado diferente del que está incluido en la unidad.

IMPORTANTE: Para modelos con Bomba de Auto Drenado, esta función no se reiniciará de manera automática después de un corte de energía. Para que inicie la bomba de agua deberá ser controlado en la programación por el flotador de agua en el tanque.

**La manguera de la Bomba de Drenado Automático está incluido únicamente en los modelos de Deshumidificador con programa de Bomba de Drenado Automático.*

LIMPIEZA Y MANTENIMIENTO

ADVERTENCIA: Siempre apague el deshumidificador y desconéctelo del suministro eléctrico antes de intentar limpiar o dar mantenimiento a este producto.

Mantenimiento del Producto:

- Apague la unidad antes de desconectarlo del suministro eléctrico.
- Use solo un trapo suave para limpiar la unidad.

Mantenimiento del Filtro de Polvo:

El filtro de polvo colocado en la parte superior de la unidad ayuda a remover partículas de polvo del aire. Un filtro sucio lleno de partículas de polvo puede reducir la eficiencia del deshumidificador. Para una deshumidificación óptima, es recomendable limpiar el filtro cada dos semanas:

1. Apague y desconecte el deshumidificador del contacto eléctrico
2. Con cuidado jale el filtro fuera del deshumidificador.
3. Enjuague el filtro de polvo bajo el chorro de agua, o aspire el polvo con una aspiradora.
4. Después de limpiar el filtro de polvo, séquelo en un lugar fresco y sombreado, luego reinstálelo con cuidado dentro de la unidad.

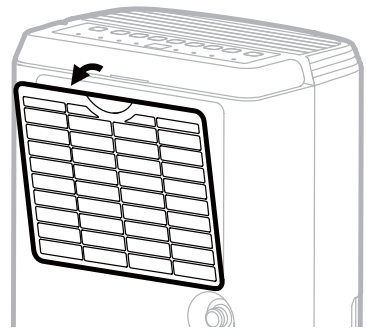

Mantenimiento y Almacenamiento por Fin de Temporada:

Si el Producto no Será Usado por un Periodo Largo de Tiempo:

- Apague la unidad y desconéctela del suministro eléctrico.
- Vacíe el tanque de agua y lávelo suavemente con un paño y una gota de detergente para platos para eliminar la suciedad que pueda haberse acumulado dentro o alrededor del tanque. Esto ayudará a evitar la formación de moho mientras esté almacenado. Enjuague y seque el tanque antes de reinstalarlo en la unidad.
- Si su deshumidificador está conectado al drenado continuo con una manguera, debe desconectar la manguera, secarlo y colocar la tapa de drenado y el tapón de hule en la salida de drenado.
- Retire el filtro de aire y límpielo con agua. Deje que el filtro de aire se seque y reinstálelo en la unidad.
- Asegúrese que todos los elementos del deshumidificador y sus accesorios estén secos antes de almacenarlo.
- Cubra el deshumidificador con un trapo/ bolsa de plástico antes de almacenarlo, para proteger la superficie de polvo y rayones.
- Es recomendable enrollar el cable de alimentación y colocarlo por encima del nivel del suelo para asegurarse que esté protegido contra dobleces o pliegues.
- Guarde la unidad, en un lugar seco y alejado de la luz directa del sol.

GUÍA DE SOLUCIÓN DE PROBLEMAS

La siguiente guía de solución de problemas comprende los problemas más comunes. Si los problemas persisten, llame al servicio de atención a clientes.

Para conocer más pasos de solución de problemas, visite:

<https://honeywellaircomfort.com/pages/portable-dehumidifier-faqs>

PROBLEMA	POSIBLE CAUSA	SOLUCIÓN
El deshumidificador no enciende	No hay electricidad.	Revise que haya energía eléctrica.
	El cable de alimentación no está conectado correctamente.	Retire y conecte nuevamente el cable de alimentación.
	El tanque de agua no está en la posición correcta.	Posicione el tanque de agua correctamente dentro de la unidad. La unidad no operará hasta que el tanque de agua esté seguro en su lugar.
La unidad está trabajando pero el nivel de humedad no disminuye	El parámetro de humedad seleccionado es muy alto.	Disminuya el parámetro de humedad.
	Una puerta o ventana está abierta, permitiendo que entre humedad nueva.	Asegúrese que todas las puertas y ventanas hacia el exterior estén debidamente cerradas.
	Hay otras fuentes de humedad en la habitación (por ejemplo, agua hirviendo en una estufa).	Encienda el deshumidificador cuando estas fuentes de humedad no estén presentes.
	La temperatura en la habitación es muy baja.	El deshumidificador está diseñado para trabajar con temperaturas entre 41°F (5°C) y 89°F (32°C). La eliminación de humedad se ve ampliamente afectada si la temperatura de la habitación excede este rango de temperaturas.
	El filtro de polvo está sucio u obstruido.	Lave el filtro de polvo.
	La entrada o salida de aire está bloqueada, o la salida o los tubos de drenaje están bloqueados.	Retire cualquier tipo de bloqueo.

GUÍA DE SOLUCIÓN DE PROBLEMAS (CONTINUACIÓN)

PROBLEMA	POSIBLE CAUSA	SOLUCIÓN
La unidad está trabajando pero el nivel de humedad no disminuye	Tiempo insuficiente para que el deshumidificador quite la humedad.	Después de la instalación inicial, deje pasar 24 horas para mantener la sequedad deseada.
El deshumidificador trabaja constantemente/ no deja de trabajar	El área a deshumidificar es demasiado grande.	La capacidad de su deshumidificador podría no ser adecuada para el tamaño de la habitación en el que se está usando. Es recomendable añadir un deshumidificador adicional para áreas más grandes.
	Una puerta o ventana está abierta, permitiendo que entre humedad nueva.	Asegúrese que todas las puertas y ventanas hacia el exterior estén debidamente cerradas.
La luz de Depósito de Agua Lleno  está encendida y la unidad emite un sonido	El depósito de agua está lleno.	Vacíe el depósito de agua.
	El depósito de agua no está colocado adecuadamente.	Coloque el depósito de agua correctamente. La unidad no funcionará hasta que el depósito de agua esté colocado de forma correcta. Revise el flotador en el tanque de agua y asegúrese de que está en el lugar correcto y mantenga la parte superior del flotador en el mismo nivel horizontal con el borde superior del tanque.
La unidad está soplando aire frío desde la parte alta de la ventila.	EL propósito de la ventila superior de aire es distribuir el aire en la habitación	La temperatura del aire de la ventila depende del ambiente de la habitación y otros factores. Puede variar y esto es normal No se requiere acción alguna.
Hay escarcha en las bobinas del deshumidificador.	El deshumidificador ha sido encendido recientemente en una habitación con la temperatura baja (usualmente debajo de 41°F (5°C)).	La escarcha puede ser algo normal. Apague el deshumidificador y deje que la escarcha se derrita por completo antes de volver a encender la unidad. Asegúrese de que la temperatura ambiente sea superior a 41°F (5°C) antes de volver a encenderlo.

PROBLEMA	POSIBLE CAUSA	SOLUCIÓN
Conectó el desagüe continuo pero la condensación de agua no está drenando por la manguera	Algunos pisos pueden tener superficies desiguales, lo que puede afectar la función de desagüe continuo.	Eleve el frente del Deshumidificador de 1/2 a 1 pulgada (1,27 a 2,54 cm) del piso. La condensación del agua se drenará por la manguera posterior y no dentro de la cubeta.
	El tanque de agua debe llenarse aproximadamente al 50% antes de que el agua se drene a través del drenaje continuo o a través del tubo de drenaje por bomba.	Deje llenar el tanque hasta alcanzar el nivel requerido para activar el drenaje continuo. Siempre habrá agua en el tanque en modo drenaje continuo o drenaje por bomba. Retire esta agua semanalmente.
Hay agua en el suelo	La manguera de desagüe podría estar floja	Revise las conexiones entre la manguera y la salida de drenado de la unidad. Consulte la sección de Drenado De Agua Continuo. Revise el tubo de la tapa para apretar.
	Usted tenía la intención de usar el depósito para recolectar el agua pero la manguera para drenado continuo sigue conectada.	Desconecte la manguera y coloque el tapón de hule y la tapa del drenado si usará el depósito de agua para recolectar el agua. Consulte la sección de Drenado De Agua Continuo.
Hay Ruido	El ventilador está trabajando.	El viento causado por el ventilador puede crear sonidos durante la operación. Estos sonidos son normales.
	El compresor funciona.	Hay un sonido cuando se enciende el compresor. El compresor se activará periódicamente según la configuración de humedad. Esto es normal.

CÓDIGO	POSIBLE CAUSA	POSIBLES SOLUCIONES
P1	El tanque de agua no está instalado/ posicionado correctamente.	Esto aparece únicamente para el modelo TP70PWK/ TP70PWKN/ TP70PWKNR con Bomba de Drenado interna. Coloque el tanque de agua correctamente dentro de la unidad. La unidad no funcionará hasta que el tanque de agua esté asegurado en la posición correcta.
EH	Desajuste, mal funcionamiento o problema de conexión del sensor de humedad.	<p>Verifique si Faltan Arandelas: En ocasiones Interno/ externo las arandelas de goma dentro de la tapa de drenaje pueden caerse. Verifique que las arandelas de goma estén en su lugar, dentro de la tapa. Si falta alguna de ellas búsquelas y reemplácelas. Si se pierden las arandelas, comuníquese con el servicio de atención al cliente.</p> <p>Reinicie la unidad: Apague el deshumidificador, desconéctelo de la fuente de alimentación durante 24 horas y vuelva a encenderlo. Póngase en contacto con Atención al cliente si el código vuelve a aparecer.</p>
E1 / E2	Posible problema con el sensor de temperatura.	<p>Reinicie la unidad: Apague el deshumidificador, desconéctelo de la fuente de alimentación durante 24 horas y vuelva a encenderlo. Póngase en contacto con Atención al cliente si el código vuelve a aparecer.</p>
E3	Protección del Sistema de Refrigeración	<p>Si aparece E3, compruebe si la temperatura ambiente de la habitación ha superado los 89,6oF (32 °C). En caso afirmativo, es posible que la unidad no funcione hasta que la temperatura ambiente de la habitación se haya reducido por debajo de 86 °F (30 °C) durante al menos 2 horas o que se lleve la unidad a una habitación más fresca durante al menos 2 horas antes de volver a ejecutar el modo de deshumidificación.</p> <p>Reinicie la unidad: Si el código vuelve a aparecer, apague el deshumidificador y desconéctelo de la fuente de alimentación durante 24 horas y enciéndalo nuevamente en una habitación con una temperatura inferior a 86 °F (30 °C). Póngase en contacto con Atención al cliente si el código vuelve a aparecer.</p>

CÓDIGO	POSIBLE CAUSA	POSIBLES SOLUCIONES
E5	Drenado Anormal de la Bomba	<p>Verifique que la manguera de la bomba de drenaje automático y la tapa de la bomba de drenaje automático estén conectados e instalados correctamente.</p> <p>Verifique que la salida y la manguera de la bomba de drenaje automático estén limpias y no obstruidas por sedimentos acumulados en y alrededor de la salida o dentro de la manguera.e.</p> <p>Compruebe que las entradas y las salidas de aire no estén bloqueadas por ningún obstáculo. El flujo de aire restringido puede hacer que la temperatura interna aumente y active el código de error E5.</p> <p>Verifique que se esté utilizando la manguera de drenaje automático correcto (el deshumidificador viene con una manguera de bomba de drenaje automático de 16 pies/5 m de largo). La manguera no debe medir más de 16 pies/5 m.</p> <p>Verifique que la tapa de la bomba de drenaje automático esté bien atornillada a la salida de drenaje y que no se produzcan fugas debido a una conexión deficiente.</p> <div data-bbox="476 837 1036 1141" data-label="Image"> <p>El diagrama muestra tres componentes: una arandela de goma interior (un anillo plano con un agujero central), una arandela de goma exterior (un anillo con un agujero central más grande) y la tapa de drenaje de la bomba (un componente con un agujero central y un borde exterior con un resaca). Líneas de conexión indican que la arandela interior va dentro de la tapa y la arandela exterior va fuera de ella.</p> </div> <p>Verifique que no falten arandelas internas y externas dentro de la tapa de drenaje de la bomba.</p> <p>Si se han realizado todas las comprobaciones anteriores, reinicie el deshumidificador desenchufando y drenando toda el agua del tanque manualmente. Vuelva a enchufarlo y enciéndalo nuevamente.</p> <p>Si el código vuelve a aparecer, comuníquese con Atención al cliente.</p>

DECLARACIÓN DE LA FCC

Este dispositivo cumple con la parte 15 de las reglas de la FCC. La utilización del dispositivo está sujeta a dos condiciones:

- (1) Este dispositivo no provoca ninguna interferencia perjudicial, y
- (2) Este dispositivo aceptará cualquier interferencia que reciba, incluyendo aquellas que provoquen una operación no deseada.

Se ha probado el equipo y cumple con las condiciones establecidas para dispositivos digitales de clase B por la parte 15 de las reglas de la FCC. Estas condiciones se han establecido con el objetivo de proteger instalaciones residenciales de interferencias peligrosas. Este equipo genera, utiliza y puede emitir energía de frecuencia de radio y, si no se instala y utiliza de acuerdo con las instrucciones, puede provocar interferencias peligrosas en las comunicaciones de radio; sin embargo, no existe garantía alguna de que la interferencia no tenga lugar en una instalación en concreto. Si este equipo provoca interferencia perjudicial en la recepción de radio o televisión, hecho que puede comprobarse apagando y encendiendo el equipo, el usuario tendrá que corregir la interferencia tomando una o varias de las medidas que se detallan a continuación:

- Volver a orientar o colocar la antena receptora.
- Aumentar la separación existente entre el equipo y el receptor.
- Conectar el equipo en un enchufe diferente al que estaba el receptor conectado.
- Consultar al distribuidor o solicitar la ayuda de un técnico especialista en radio y televisión.

Este equipo cumple con los límites de exposición a la radiación de la FCC establecidos para un ambiente no controlado. Este equipo debe instalarse y operarse con un mínimo de 20 cm entre el radiador y su cuerpo. Este transmisor no debe colocarse ni funcionar junto con ninguna otra antena o transmisor a menos que la FCC lo autorice.

Precaución: No realice cambios ni modificaciones al equipo a menos que estén especificados en el manual. Si realiza tales cambios o modificaciones, se le puede exigir que pare con la utilización del equipo.

DECLARACIÓN DE LA INDUSTRIA CANADÁ (IC)

- Este aparato digital de Clase B cumple con la Norma Canadiense ICES-003.
- Este dispositivo cumple con los estándares RSS exentos de la Licencia de la Industria de Canadá.

La operación está sujeta a las siguientes dos condiciones:

- (1) Este dispositivo no puede causar interferencia, y
- (2) Este dispositivo debe aceptar cualquier interferencia, incluidas las interferencias que puedan causar indeseables Funcionamiento del dispositivo.

La antena (o antenas) debe instalarse para mantenerse en todo momento a una distancia mínima de al menos 20 cm entre la fuente de radiación (antena) y cualquier persona. Este dispositivo no puede instalarse ni utilizarse junto con ninguna otra antena o transmisor.

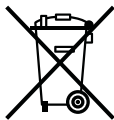

Los productos eléctricos deben ser desechados adecuadamente. Por favor reciclar en donde existan instalaciones para hacerlo. Consulte con sus autoridades locales o proveedor para mayor información sobre el reciclaje.



Unidades con calificación ENERGY STAR® eliminan la humedad con menos energía que los deshumidificadores convencionales.

JMATEK North America LLC
Alpharetta, Georgia 30005 USA
Phone : 1-800-474-2147
Email : usinfo@jmatek.com
Web : www.HoneywellAirComfort.com

ES

Hecho en China
© 2024 JMATEK Limited. Todos los derechos reservados.
La marca Honeywell es usada bajo licencia de Honeywell International Inc. Honeywell International Inc. no representa ni garantiza este producto.
Este producto es fabricado por Airtek Int'l Corp. Ltd. (subsidiaria de JMATEK Limited).

FR

Fabriqué en Chine
© 2024 JMATEK Limited. Tous droits réservés.
La marque déposée Honeywell est utilisée en vertu d'une licence de Honeywell International inc.
Honeywell International inc. ne fait aucune déclaration et ne donne aucune garantie à l'égard de ce produit.
Ce produit est fabriqué par Airtek Int'l Corp. Itée (une filiale de JMATEK Limited).

EN

Made in China
© 2024 JMATEK Limited. All rights reserved.
The Honeywell Trademark is used under license from Honeywell International Inc.
Honeywell International Inc. makes no representations or warranties with respect to this product.
This product is manufactured by Airtek Int'l Corp. Ltd. (subsidiary of JMATEK Ltd.).

Honeywell