

# Honeywell

**EN** Dehumidifier  
User Manual  
Read and save these instructions before use

**FR** Déshumidificateur  
Mode d'emploi  
Lire ces instructions avant l'utilisation et les conserver

**ES** Deshumidificador  
Manual de Instrucciones  
Lea y guarde estas instrucciones antes de usar la unidad

**NL** Ontvochtiger  
Gebruiksaanwijzing  
Lees de gebruiksaanwijzing zorgvuldig en bewaar deze goed

**DE** Luftentfeuchter  
Benutzerhandbuch  
Lesen sie die anleitung vor dem gebrauch und heben sie sie auf

**IT** Deumidificatore  
Manuale Utente  
Leggere attentamente le istruzioni prima dell'utilizzo dell'apparecchio

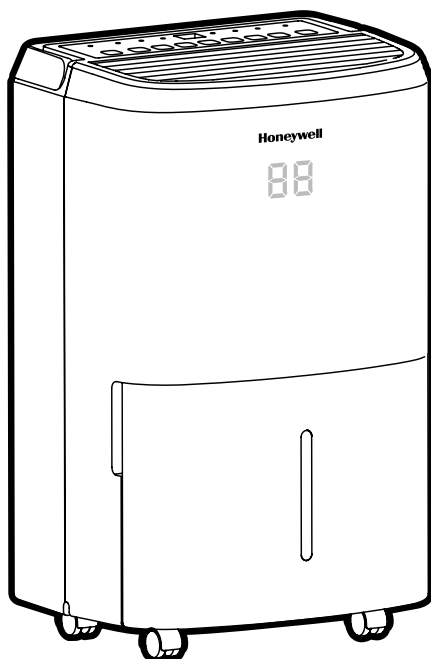

**SE** Avfuktare  
Luftkylare Användarmanual  
Läs och spara dessa instruktioner innan användning

**DK** Lokalt Klimaanelæg  
Brugervejledning  
Læs og gemme disse instrukser inden brug

**PL** Osuszacz Powietrza  
Instrukcja obsługi  
Przeczytaj i zachowaj tę instrukcję przed użyciem

**FI** Ilmankuivaaja  
Käyttäjän Opas  
Lue ohjeet ennen käyttöä ja säästä ne

**PT** Desumidificador  
Manual do Utilizador  
Leia e guarde estas instruções antes da utilização

**GR** Αφυγρανήρας  
Εγχειρίδιο χρήστη  
Διαβάστε και φυλάξτε αυτές τις οδηγίες πριν από τη χρήση

**HU** Páramentesítő  
Használati utasítás  
Használat előtt olvassa el és mentse el ezeket az utasításokat

**RO** Dezumidificator  
Manual de utilizare  
Citiți și salvați aceste instrucțiuni înainte de utilizare

**SK** Odvlhčovač  
Používateľská príručka  
Pred použitím si prečítajte a uložte tieto pokyny

**CZ** Odvlhčovač vzduchu  
Uživatelský manuál  
Pred použitím si prečítajte a uložte tieto pokyny

---

Model / Modèle / Modelo / Model / Modell  
/ Modello / Modell / Model / Malli / Model  
/ Modelo / Αρ. Μοντέλου / Modell / Model /  
Model / Model:

TP-SMALL/ TP-BIG

---

www.jmatek.com  
E-mail: support.eu@jmatek.com

Thank you for purchasing a Honeywell Dehumidifier. This User Manual is intended to provide you with important information needed to set up, operate, maintain and troubleshoot this product.

## SAFETY RULES

### **WARNING -- READ AND SAVE THESE INSTRUCTIONS BEFORE USING THIS PRODUCT.**

The use of electrical products may create hazards that include, but are not limited to injury, fire, electrical shock. Failure to follow these instructions may damage and/ or impair its operation and void the warranty. In case there is any inconsistency or conflict between the English version and any other language version of the content of this material, the English version shall prevail.

### **When using electrical appliances, basic safety precautions should always be followed:**



- DO NOT touch the dehumidifier or the electrical plug with wet hands.
- Check the household voltage to ensure it matches the appliance's specification.
- Before operating, remove all packaging material and check for any damage that may have occurred during shipping.
- DO NOT operate any product with a damaged cord or plug.
- DO NOT use an extension cord with this appliance.
- DO NOT run power cord under carpeting, or cover it with rugs or runners. Keep the cord away from areas where it may be tripped over.
- Always unplug the dehumidifier before emptying the water tank.
- The water collected in the tank must be discarded. The water should never be used for drinking.
- Always unplug the dehumidifier and remove the water from the water tank before cleaning, servicing or relocating the unit.
- Remove the power cord from the electrical receptacle by grasping and pulling on the power cord plug-end only, never pull the cord.
- This appliance has been manufactured for use in domestic environments and must not be used for other purposes.
- DO NOT use the product in areas where gasoline, paint or other flammable goods and objects are used or stored.
- This dehumidifier is designed for indoor residential applications only. It should not be used for commercial or industrial applications.
- DO NOT attempt to repair or adjust any electrical or mechanical functions of the dehumidifier, as this may cause danger and void the warranty.

- DO NOT cover the air inlet or outlet on the appliance as this may cause the unit to fail.
- DO NOT insert or allow objects to enter any ventilation or exhaust opening as this may damage the product and could cause electrical shock or fire.
- If the supply cord is damaged, it must be replaced by the manufacturer, its service agent or similarly qualified persons in order to avoid a hazard.
- DO NOT let children play with this appliance, packaging or included plastic bag.
- If the unit is damaged or it malfunctions, do not continue to operate it. Unplug the product from the electrical outlet. Refer to the troubleshooting section and contact the customer support center.
- Always place the dehumidifier on a leveled floor.
- Never install the product near a bathtub or any water container.
- Store in a dry area, away from direct sunlight, when not in use.
- This appliance and its packaging materials are not intended for use by persons (including children or elderly) with reduced physical, sensory or mental capabilities, or lack of experience and knowledge, unless they have been given supervision or instructions concerning the use of the appliance by a person responsible for their safety.
- Always grip the top handle and keep the unit upright when transporting from room to room – DO NOT tilt the product on its side or upside-down.
- If the dehumidifier was transported tilted on its side, you must position it upright again and wait at least 4 hours before using it.
- **WARNING:** To reduce the risk of fire or electric shock, do not use this appliance with any solid state speed control device.

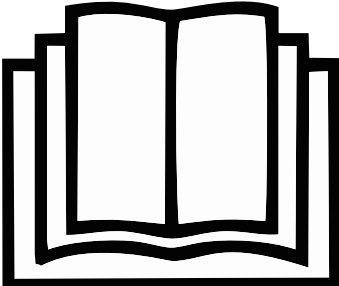

This marking indicates that this product should not be disposed with other household wastes throughout the EU. To prevent possible harm to the environment or human health from uncontrolled waste disposal, recycle it responsibly to promote the sustainable reuse of material resources. To return your used device, please use the return and collection systems or contact the retailer where the product was purchased. They can take this product for environmental safe recycling.

## TP-BIG and TP-SMALL - R290

SYMBOL	NOTE	EXPLANATION
 <p data-bbox="170 625 649 674"><b>Caution, risk of fire, R290</b></p>	<p data-bbox="669 468 857 504">WARNING</p>	<p data-bbox="885 352 1421 621">This symbol shows that this appliance uses a flammable refrigerant. If the refrigerant is leaked and exposed to an external ignition source, there is a risk of fire.</p>
	<p data-bbox="669 852 846 888">CAUTION</p>	<p data-bbox="885 804 1393 936">This symbol shows that the operation manual should be read carefully.</p>
	<p data-bbox="669 1220 846 1255">CAUTION</p>	<p data-bbox="885 1129 1414 1350">This symbol shows that a service personnel should be handling this equipment with reference to the installation manual.</p>
	<p data-bbox="669 1587 846 1623">CAUTION</p>	<p data-bbox="885 1518 1401 1692">This symbol shows that information is available such as the operating manual or installation manual.</p>

## Additional warnings for appliances with R290 refrigerant gas.

- Read the instruction carefully before using the appliance.
- When defrosting or cleaning, do not use any method other than those recommended by the manufacturer.
- Do not place the appliance in a room with continuous sources of ignition (e.g. open flame, operating gas appliance or working electrical heater).
- Do not pierce and do not burn.
- Do not perforate any part of the refrigerant circuit.
- Refrigerant gas may be odorless.
- The appliance must be installed, used and stored in an area that is greater than 4 m<sup>2</sup>.
- Accumulation of possible refrigerant leaks in an unventilated room could lead to fire or explosion should the refrigerant come in contact with electric heaters, stoves or other sources of ignition.
- The appliance must be stored in a way to prevent mechanical damage.
- Only individuals authorized by an accredited organization certifying their competence to handle refrigerants in compliance with industry legislation should work on the refrigerant circuit.
- R290 refrigerant gas complies with European environmental directives.
- This appliance contains a certain number of grams (see rating label at the back of the unit) of R290 refrigerant gas. The maximum refrigerant charge amount is 0.05 kg.



Repair must be performed based on the recommendations from the manufacturer. Maintenance and repair that requires the assistance of other qualified personnel must be performed under the supervision of specialists in the use of flammable refrigerants.

# HOW A DEHUMIDIFIER WORKS

When the dehumidifier is switched ON, a fan pulls moisture-laden air into the dehumidifier where it passes through dehumidifying coils inside the unit. These coils condense moisture from the air and collect it in the water tank. The dry air is then exhausted from the dehumidifier. The air flows through the air vents of the dehumidifier into the room as dry, warm air.

**IMPORTANT:** The dehumidifier is designed to operate between 41°F (5°C) and 89°F (32°C). The dehumidifier's performance may be greatly reduced if room temperature is beyond this temperature range.

## SELECTING A LOCATION - IMPORTANT

- Before using the dehumidifier, place the unit UPRIGHT for at least 1 hour before use to allow the refrigerant to stabilize. If the unit was tilted on its side or upside-down during transportation, set the unit upright for 4 hours before use.
- For optimal efficiency, the dehumidifier must be operated in an enclosed area. Keep all doors, windows and other outside entrances to the room closed.



## SELECTING A LOCATION - IMPORTANT (CONTINUED)

- Place the dehumidifier in an area where the temperature will not drop below 41°F (5°C)
- Place the dehumidifier at least 17.7 inches (45 cm) away from other objects (e.g. curtains or furniture) that may restrict airflow from the back or through the air vents of the unit.
- The dehumidifier must be positioned on a level floor.

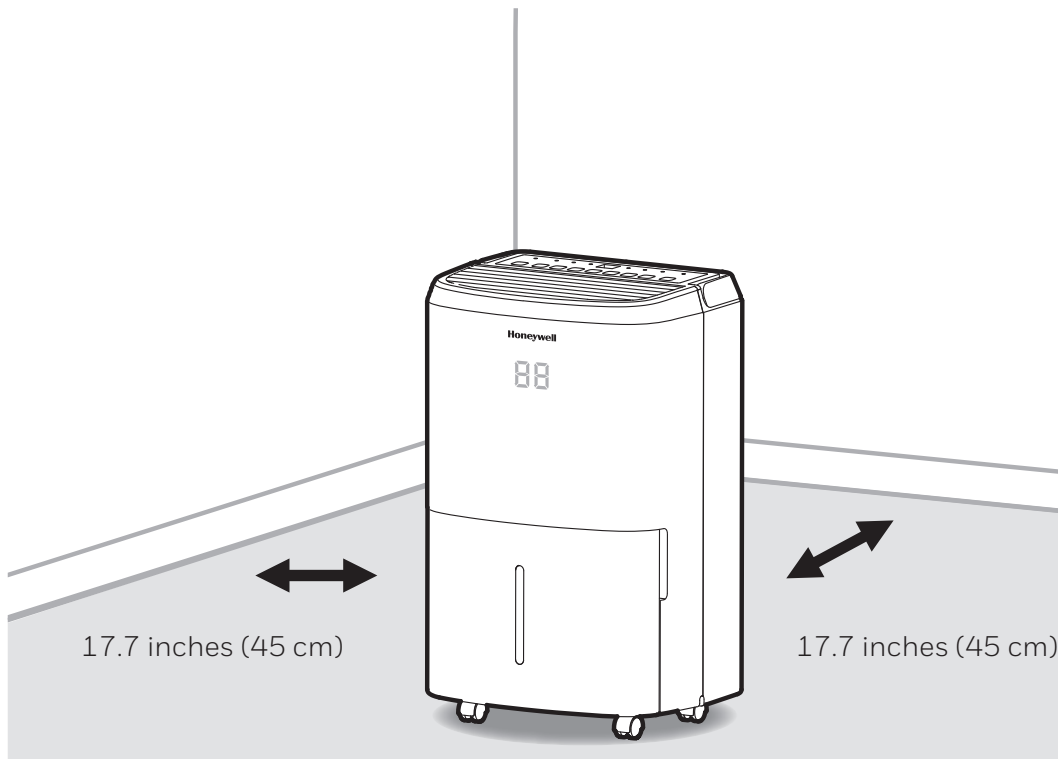

**IMPORTANT:** The effectiveness of the dehumidifier can be influenced by different factors. One factor is the rate at which new, moisture-laden air enters the room and the amount of air circulating in and out of the area to be dehumidified. For example, if a door to a basement is constantly opened, letting new, moisture-laden air into the room, dehumidification will take longer than if the door was kept closed. If the dehumidifier is in a room with a storage closet or cabinets, it will have little or no effect in drying the inside of the storage closet or cabinets unless there is adequate circulation of air in and out of these spaces. To dehumidify these spaces, open the storage door or cabinet doors to allow air circulation. You may find that installing a second dehumidifier may be required for larger enclosed areas.

# UNPACKAGING THE DEHUMIDIFIER

- This Dehumidifier is packaged with a colored or transparent tape to secure some parts during transportation. Remove the colored or transparent packaging tape from the unit.

1. Gently pull the water tank from out of the dehumidifier
2. Remove the splash guard from the top part of the water tank
3. Take out the power plug, drain hose and other accessories, which is placed inside the tank of the dehumidifier.
4. Once all accessories have been removed, replace the splash guard onto the top part of the water tank. Make sure that the tank is properly positioned.

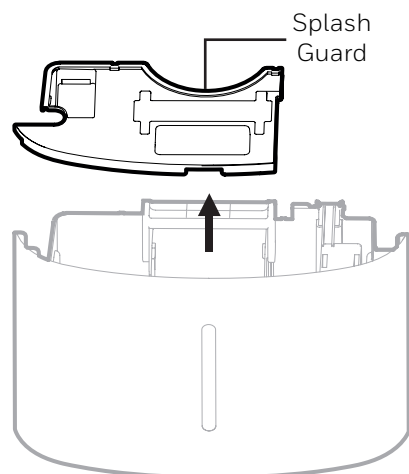

- There is a Foam Float inside the water tank that senses the water level to automatically stop dehumidification when the water tank is full. Make sure the Foam Float is positioned correctly inside the water tank by ensuring it lies level with the top edge of the water tank.

**DO NOT REMOVE THIS FOAM FLOAT.**

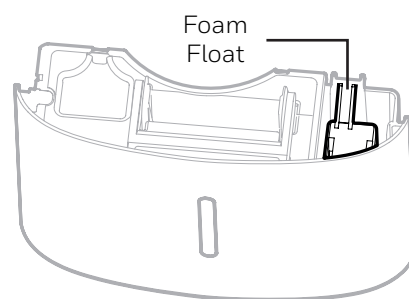



# PARTS DESCRIPTION

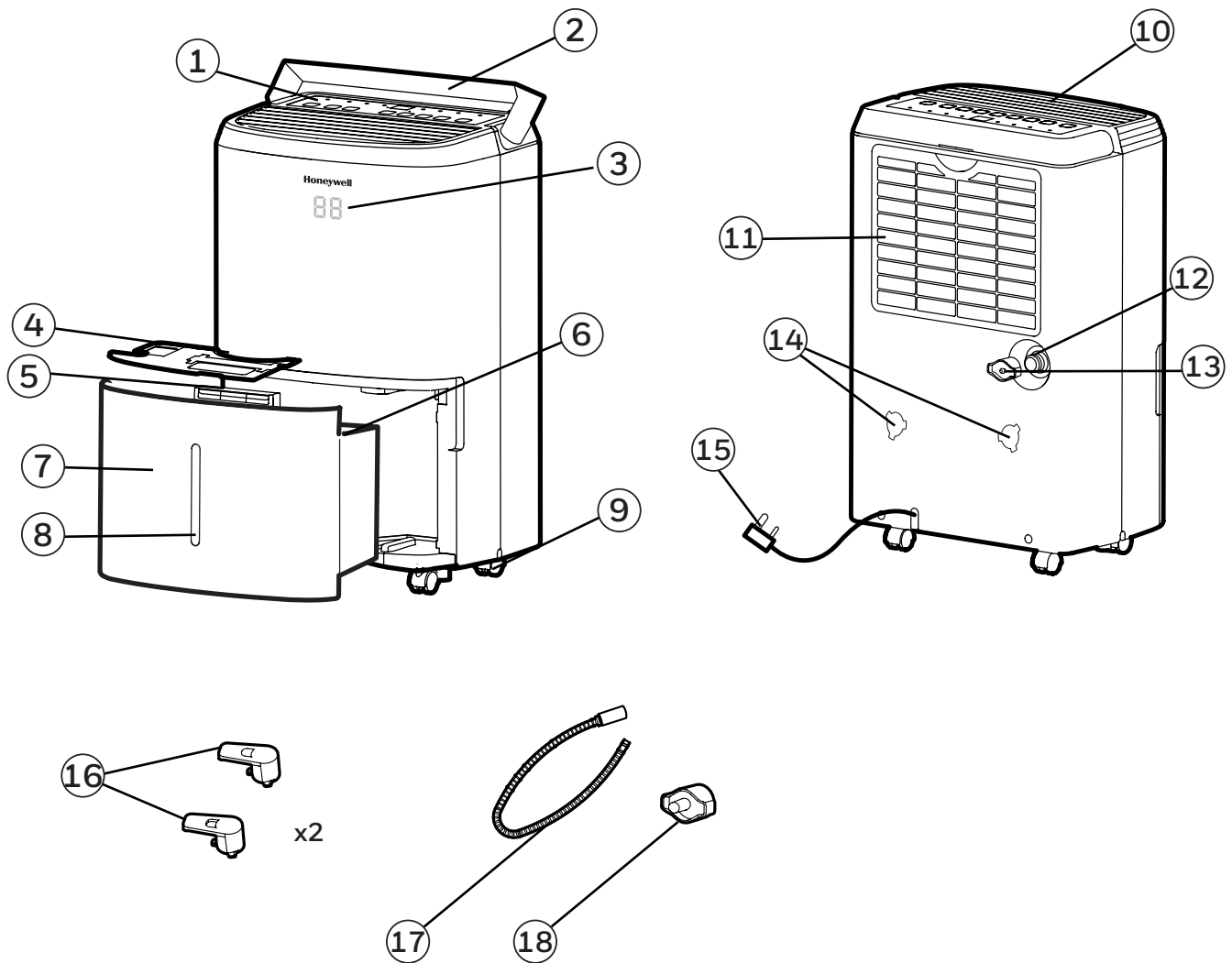

- 1) Control Panel
- 2) Handle
- 3) LED Display
- 4) Splash Guard
- 5) Water Tank Handle
- 6) Foam Float
- 7) Water Tank
- 8) Water Level Indicator
- 9) Casters

- 10) Dehumidified Air Exhaust Vent
- 11) Washable Dust Filter
- 12) Direct Drain Outlet
- 13) Direct Drain Cap
- 14) Mounting Holes for Cord Winders
- 15) Power Cord & Plug
- 16) Cord Winders
- 17) Continuous Water Drain Tube
- 18) Continuous Water Drain Cap

# INSTALL THE CORD WINDER

Once you have removed the cord winder accessories from the water tank - follow the steps below.

Step 1: Line up the cord winder pieces to the mounting holes.

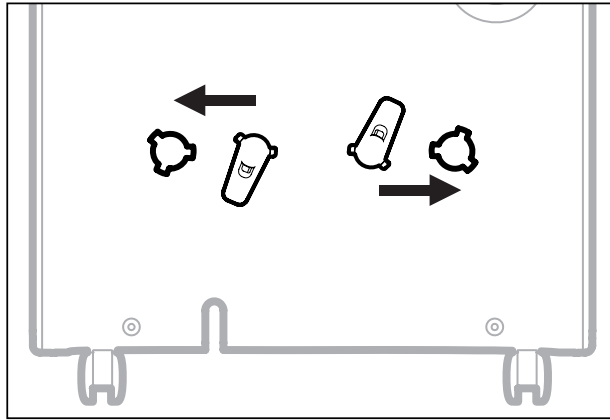

Step 2: Rotate 45-degrees clock-wise.

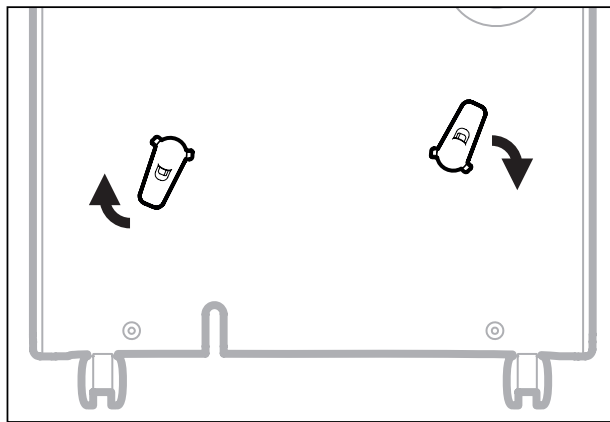

Step 3: Once you hear "click", then you know the cord winder is ready for use.

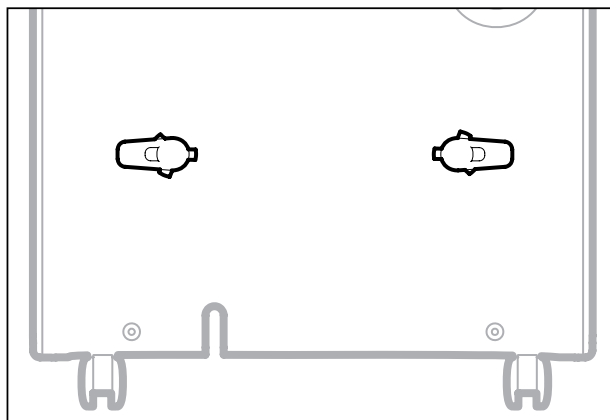

**NOTE:** Once the installation of the cord winder has been completed. The cord winder cannot be removed. The installation is permanent.

## CONTROL PANEL

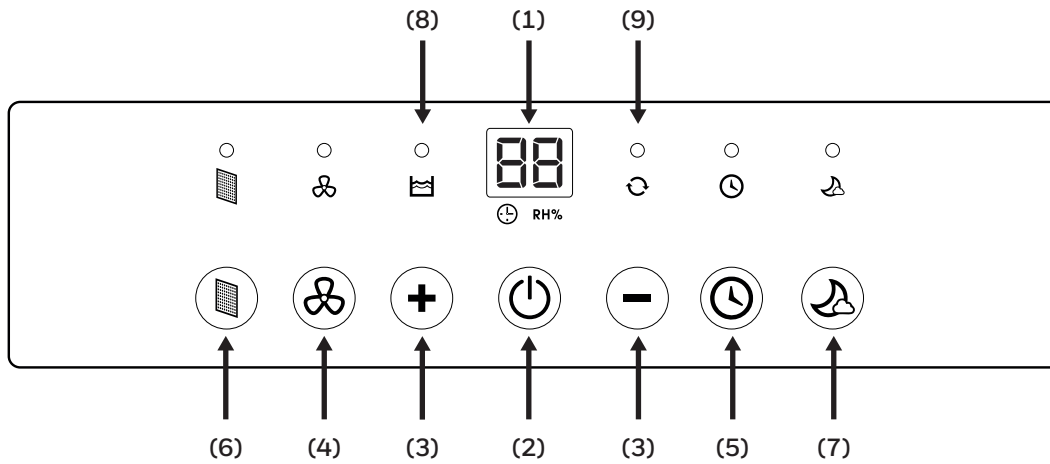

- |                                  |                               |
|----------------------------------|-------------------------------|
| 1) Display Screen                | 6) Filter Alert               |
| 2) Power Control                 | 7) Sleep Mode                 |
| 3) Humidity / Timer Set Controls | 8) Water Full Indicator Light |
| 4) Fan Speed Control             | 9) Continuous Operation Light |
| 5) Timer Control                 |                               |

## FUNCTION BUTTONS

### POWER CONTROL

Press  to switch the dehumidifier ON or OFF.

### HUMIDITY CONTROL SETTING





When the unit is switched ON, the Display Screen shows the current humidity percentage.

Press **+** or **-** to select your preferred humidity level. The humidity is adjusted in increments of 5% by pressing **+** or **-**. The adjustable Relative Humidity (RH) range is between 30% RH to 90% RH. Ten seconds after setting the preferred humidity setting, the display will revert back to displaying the current humidity.



**Recommended Settings:** It is recommended to leave the unit running at 30% humidity at High Fan Speed during the first 2 to 3 days until damp odors are removed. After a few days when the Relative Humidity has been reduced to a more comfortable level, press **+** or **-** to choose a higher RH% that maintains a comfortable humidity level thereafter. A recommended healthy humidity level is between 40% and 50%.

**NOTE:** The humidity sensor senses current humidity in the surrounding area. It is normal for a few degrees of variance to the humidity sensitivity from the sensor.

### CONTINUOUS MODE

To activate the Continuous Mode, press the **-** button on the Display Screen until  appears. The  indicator light will be illuminated. The unit will run continuously.

### WATER TANK FULL ALERT

When the Water Tank is full, the  indicator will be illuminated. The unit will beep for 3 seconds. The compressor will shut off, and the fan will stop for a few minutes. To switch off the  indicator light, empty the water tank and when replacing it ensure the tank is secured properly in place.

**IMPORTANT:** Do not place the Water Tank on the floor when full. In case of an uneven base which may cause the tank to spillover.



## FUNCTION BUTTONS (CONTINUED)

### TIMER CONTROL



The dehumidifier can be set to automatically switch ON or OFF for a selected period of time (between 0.5-24 hour intervals). The Timer hours selection is displayed on the Display Screen.

**NOTE:** Before setting the Timer control, make sure there is power to the unit.

#### Auto-Off Timer:

While the unit is running, press , the timer  indicator light will flash, press **+** or **-** to select the number of hours (0.5-24 hours) you want the unit to run before it switches off. In 5 seconds without the operation, the Timer start function, the timer  indicator light is illuminated. Timer must be set again after each use.



#### Auto-On Timer:

When unit is in Standby Mode, press , the timer  indicator light will flash, press **+** or **-** to select the number of hours (0.5-24 hours) until you want the unit to automatically start running. In 5 seconds without the operation, the Timer start function, the timer  indicator light is illuminated. The previous fan speed and humidity setting will be maintained. The unit will turn on and continue running until the water tank is full (unless the unit is set up for continuous draining) or until you switch it off manually. Timer must be set again after each use.

**NOTE:** To cancel any Timer settings, simply press  again, and the timer  indicator light will disappear.

**NOTE:** The solid red Power light indicates the unit is on Standby Mode.

### FAN SPEED CONTROL

There are two fan speeds - High and Low. When, the  indicator light is illuminated, the unit is operating on High speed. When the  indicator light is off, and the unit is on - the unit is operating on Low speed.



### FILTER ALERT

When the Filter Alert Light is ON, it is time to clean the filter. Switch the unit OFF and carefully remove the filter from the unit and clean. Replace the filter and switch ON the unit.

The Filter Alert Light should not be illuminated until the filter requires cleaning again. The frequency of filter cleaning depends on room environment conditions. Some rooms may require changing more frequently than others.

## FUNCTION BUTTONS (CONTINUED)

### SLEEP MODE

The LED display brightness will be reduced when the unit is in Sleep Mode. Press the  to activate the Sleep Mode. When Sleep Mode is activated the  indicator light will be illuminated. There is a one-minute window period in which you can adjust the settings such as humidity and fan speed. After one minute has lapsed, the top display will shut off, except the  indicator light. Press any button to deactivate Sleep Mode.

## AUTO RESTART FUNCTION

This unit is equipped with an Auto Restart feature. When there is a power outage, the dehumidifier will automatically resume all its previous settings upon regaining power.

## AUTOMATIC DEFROST

Frost may build up on the internal coils of the unit. When there is frost build up, the internal compressor will turn off and the fan will continue to run until the frost has melted. Once the internal coils have defrosted and dried, the compressor or fan will automatically restart and dehumidifying will resume.

## DRAINING THE WATER



**WARNING:** Always drain and discard water collected from dehumidification. The water is not clean and cannot be used for drinking.

### 1. Draining water collected in the Water Tank

The condensed water can be collected directly into the water tank. When the water tank is full, the dehumidifier will automatically shut OFF and the  indicator will illuminate on the control panel followed by a beeping sound.

**IMPORTANT:** Do not move the dehumidifier when the Water Tank is full as it will be heavy and can cause water spillage.

1.1 Locate the water tank at the front of the dehumidifier.

Gently pull the water tank out.

1.2 Grip the handle inside the water tank and carry the water tank to a sink to empty.

1.3 Replace the empty water tank back into the front of the dehumidifier. Please make sure that the tank is properly positioned. The safety feature ensures that any misalignment of the tank and the unit will prevent the unit from turning back on.

**IMPORTANT:** Improper alignment or positioning of the water tank will cause the unit to pause operation, the warning light on top of the dehumidifier will illuminate followed by a beeping sound, until the water tank is fitted properly.

**NOTE:** There is a Foam Float inside the water tank that senses the water level to automatically stop dehumidification when the water tank is full. Make sure the Foam Float is positioned correctly inside the water tank by ensuring it lies level with the top edge of the water tank.

**DO NOT REMOVE THIS FOAM FLOAT.**

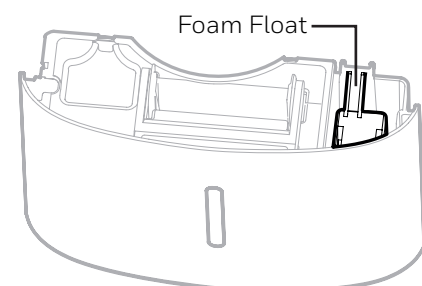
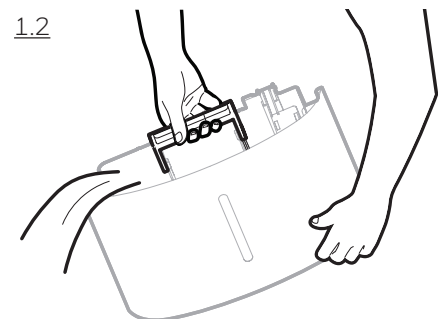
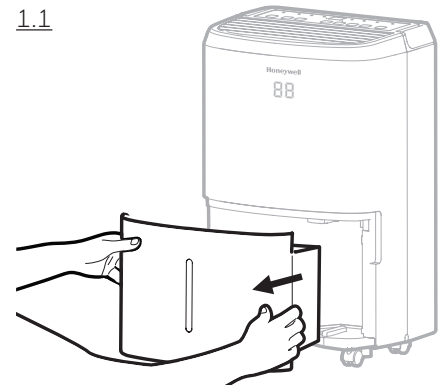

## DRAINING THE WATER (CONTINUED)

### 2. Continuous Water Drainage – Using a Continuous Water Drain Tube

A continuous water drainage tube is included with this unit. To activate the continuous water draining function, you will require a suitable water drain (e.g. sink or drain hole at floor level) near the dehumidifier.

Continuous Water  
Drain Tube  
3.28 ft. (1 m)

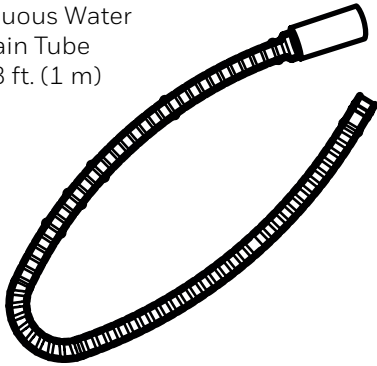

Continuous Water Drain Cap

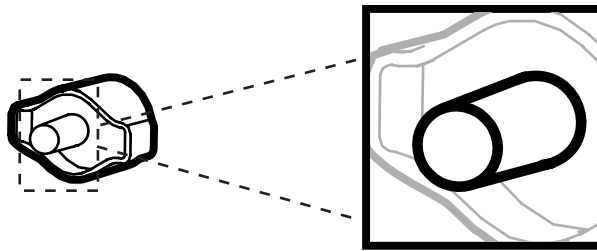

**NOTE:** The Continuous Drain Tube and Continuous Drain Cap come pre-installed.

- 2.1 Locate the drain outlet at the back of the unit. Unscrew and remove the Direct Drain Cap. Insert and screw the Continuous Water Drain Tube into the Direct Drain Outlet.

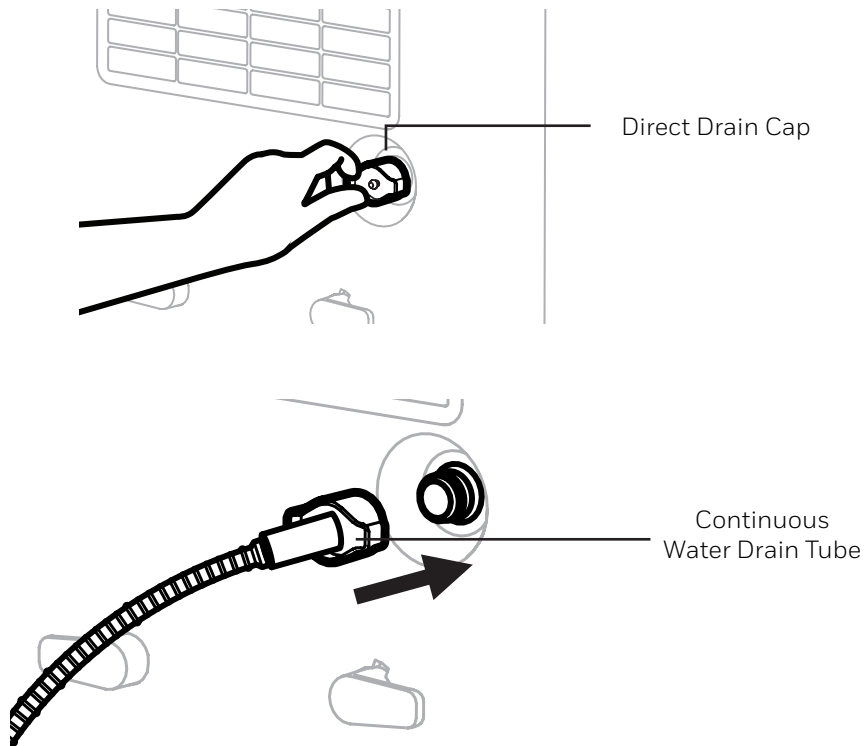



## DRAINING THE WATER (CONTINUED)

2.2 If there are leaks, the Continuous Water Drain Tube and Cap may have loosened and may not be connected properly. Disconnect, replace and tighten again.

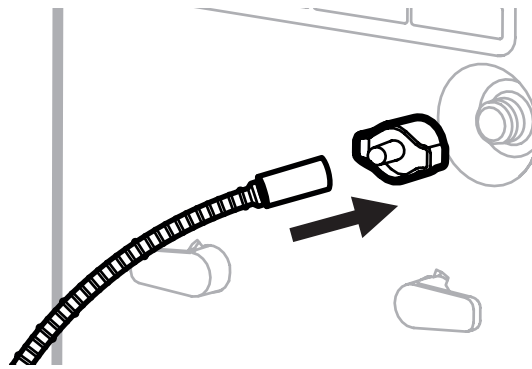

2.3 Position the other end of the Continuous Water Drain Tube in the sink or drain. Make sure the tube is not bent or kinked which might stop the water flow. Make sure the tube is secured over the drain and will not fall out of place causing unwanted water spillage.

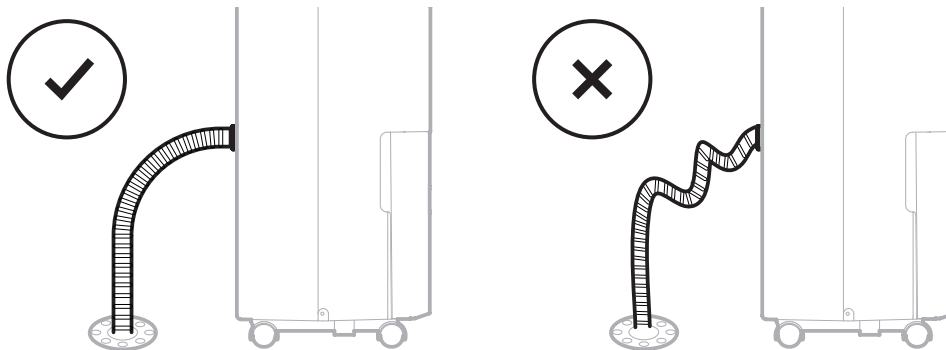

**IMPORTANT:** Make sure water can flow down the Continuous Water Drain Tube by keeping the tube angled down and free of bends or kinks.

**IMPORTANT:** If the unit is placed on uneven ground, or the Drain Tube is installed incorrectly, the water may fill the water tank and stop running. Please check whether the ground is uneven and reinstall the Drain Tube.

## CLEANING & MAINTENANCE

**WARNING:** Always switch OFF the dehumidifier and unplug it from the electrical outlet before attempting any cleaning or maintenance of this product.

### Appliance Maintenance:

- Switch OFF the appliance before disconnecting the power supply.
- Only use a soft cloth to clean the appliance.

### Dust Filter Maintenance:

The Dust Filter located at the back of the unit helps to remove dust particles from the air. A dirty filter clogged by dust particles can reduce the efficiency of the dehumidifier. For optimum dehumidification, it is recommended to clean the dust filter every 2 weeks:

1. Switch off and unplug the dehumidifier from the electrical outlet.
2. Carefully pull out the dust filter from the dehumidifier.
3. Rinse the dust filter under running water, or vacuum away the dust with a vacuum cleaner.
4. After cleaning the dust filter, dry in a cool, shaded place, then carefully reinstall into the unit.

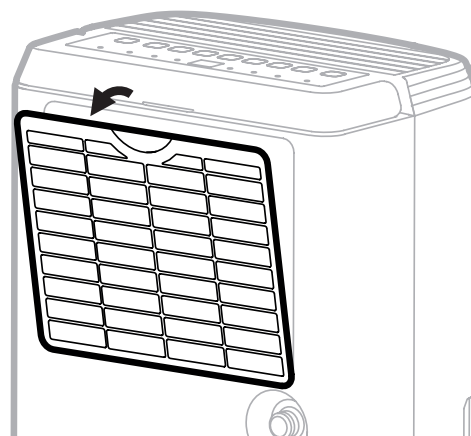

### End of Season Storage & Maintenance:

#### If the appliance will not be used for an extended period of time:

- Switch OFF the unit and unplug from the electrical power outlet.
- Empty the water tank and let it dry. If your dehumidifier is connected to the continuous drain hose, you must disconnect the hose, dry and then replace the drain cap back into the drain outlet.
- Remove the air filter and clean with water. Let the air filter dry and reinstall back into the unit.
- Make sure all parts of the dehumidifier and accessories are dry before storage.
- Cover the dehumidifier with a cloth/ plastic bag before storage, to protect the surface from dust and scratches.
- It is recommended to coil the power cord and store it off the floor to ensure it is protected from bends and kinks.
- Store the unit upright in a dry location, away from direct sunlight.

# TROUBLESHOOTING GUIDE

The following troubleshooting guide addresses the most common problems. If problems persist, call customer service.

PROBLEM	POSSIBLE CAUSE	SOLUTION
Dehumidifier does not start	No electricity.	Check for power.
	The power cord is not properly plugged in.	Remove and reconnect the power cord.
	The safety switch activated on the electrical plug.	Reset the safety switch and wait for 3 minutes to pass. Contact customer service if problem persists.
	The water tank is not in the correct position.	Position the water tank correctly into the unit. Unit will not operate until the water tank is secure in place.
Unit runs but the humidity level does not decrease	The humidity level setting is too high.	Decrease the humidity level setting.
	A door or window is open, letting in new moisture.	Make sure all windows or doors to the outside are closed and tightly sealed.
	There are other sources of humidity in the room (e.g. boiling water in pot).	Switch on the dehumidifier when these sources are not present.
	The temperature in the room is too low.	The dehumidifier is designed to operate between 41°F (5°C) and 89°F (32°C). Moisture removal is greatly reduced if room temperatures exceed this temperature range.
	The dust filter is dirty/ blocked.	Clean the dust filter.
	Air outlet or intake is blocked.	Remove blockage.

# TROUBLESHOOTING GUIDE (CONTINUED)

PROBLEM	POSSIBLE CAUSE	SOLUTION
Unit runs but the humidity level does not decrease	Insufficient time for the dehumidifier to remove moisture.	After initial installation, allow 24 hours to maintain desired dryness.
Dehumidifier runs constantly/ does not stop	Area to be dehumidified is too large.	The capacity of your dehumidifier may not be adequate for the room it is used in. It is recommended to add an extra dehumidifier for large areas.
	A door or window is open, letting in new moisture.	Make sure all windows or doors to the outside are closed and tightly sealed.
Water Tank Full  is illuminated and the unit is beeping	The water tank is full.	Empty the water tank.
	The water tank is not in the correct position.	Position the water tank correctly into the unit. Unit will not operate until the water tank is secure in place.
The unit is blowing cold air out of the top vent	The purpose of the top air vent is to distribute air into the room.	The temperature of the air from the vent depends on the room environment and other factors. It can fluctuate and this is normal. No action required.
Frost appears on the coils	Dehumidifier has been recently turned on in low room temperatures (usually below 41°F (5°C)).	This is normal. Frost will disappear in an hour or so after the dehumidifier is switched OFF.
Connected the continuous drain but the water condensation is not draining out the tube	Some floors may have an uneven surface which may affect the continuous drainage function	Raise the front of the Dehumidifier ½ to 1 inch (1.27 cm to 2.54 cm) from the floor. The water condensation will drain out the back hose and not into the bucket.

# TROUBLESHOOTING GUIDE (CONTINUED)

PROBLEM	POSSIBLE CAUSE	SOLUTION
Water on the floor	The garden hose/ drain hose may be loose.	Check the connections between the hose and the drain outlet on the unit. See Continuous Water Drainage section.
	You intended to use the water tank to collect water but the continuous drain hose is still connected.	Disconnect the hose and replace the rubber stopper and drain cap if using the water tank to collect water. See Continuous Water Drainage section.
Noise	Fan is working.	Wind from the fan can create sounds during operation. This is a normal sound.

Merci d'avoir acheté un déshumidificateur Honeywell. Ce manuel d'utilisation contient d'importantes informations sur l'installation, le fonctionnement, l'entretien et le dépannage de ce produit.

## RÈGLES DE SÉCURITÉ

### MISE EN GARDE -- LIRE ET CONSERVER CES INSTRUCTIONS AVANT UTILISATION DE CE PRODUIT.

L'utilisateur d'appareils électriques peut provoquer un certain nombre de dangers, notamment un incendie, une électrocution et des blessures. Le non-respect de ces instructions peut endommager et/ou altérer son fonctionnement et annuler la garantie. En cas de divergence ou de conflit entre la version anglaise et la traduction, la version anglaise prévaudra.

**Pendant l'utilisation d'un appareil électrique, il est impératif de suivre les précautions de base en matière de sécurité :**



- NE PAS toucher le déshumidificateur ou la fiche électrique avec des mains humides.
- Vérifier le voltage du circuit électrique de la maison pour s'assurer qu'il correspond aux spécifications de l'appareil.
- Retirer, avant toute utilisation, le matériel d'emballage et inspecter l'appareil afin de vérifier l'absence de dommages qui auraient pu survenir au cours du transport.
- NE PAS UTILISER un appareil dont la fiche et/ou le cordon sont endommagés.
- NE PAS UTILISER de rallonge électrique avec cet appareil.
- NE PAS placer le cordon d'alimentation sous la moquette et ne pas couvrir ce cordon avec un tapis ou un recouvrement similaire. Vérifier que le cordon d'alimentation ne constitue pas un obstacle potentiel ou un risque de trébuchement.
- Toujours débrancher le déshumidificateur avant de vider le réservoir d'eau.
- L'eau recueillie dans le réservoir doit être jetée. Cette eau est non buvable et ne doit jamais être consommée.
- Toujours débrancher le déshumidificateur et retirer l'eau du réservoir d'eau avant de procéder au nettoyage, à l'entretien ou au transport de l'appareil.
- Débrancher le cordon d'alimentation de la prise électrique en tirant seulement l'extrémité de la fiche électrique. Ne jamais tirer sur le cordon.
- Cet appareil a été fabriqué pour un usage domestique seulement, et ne doit pas être utilisé à d'autres fins.
- NE PAS utiliser l'appareil dans des zones où essence, peinture ou autres produits et objets inflammables sont utilisés ou entreposés.
- Le déshumidificateur est conçu uniquement pour des applications résidentielles intérieures. Il ne doit pas être utilisé pour des applications commerciales ou industrielles.
- NE PAS essayer de réparer ou d'ajuster des fonctions électriques ou mécaniques du déshumidificateur. Une telle action pourrait entraîner un certain nombre de dangers et annuler la garantie.

- NE PAS couvrir l'entrée ou la sortie d'air sur l'appareil au risque d'entraîner un dysfonctionnement de l'appareil.
- NE PAS insérer d'objets ou leur permettre de pénétrer dans la ventilation ou l'orifice de sortie, car cela pourrait endommager l'appareil et provoquer un incendie ou un choc électrique.
- Si le cordon d'alimentation est endommagé, il devra être remplacé par le fabricant, son agent de service ou un technicien qualifié afin d'éviter tout danger.
- NE PAS laisser les enfants jouer avec cet appareil, l'emballage ou le sac en plastique inclus.
- En cas de dommage ou de dysfonctionnement de l'appareil, NE PAS continuer son utilisation. Débrancher le produit de la prise électrique. Consulter la section sur le dépannage et contacter le service client.
- Toujours placer le déshumidificateur sur un sol de niveau.
- Ne jamais installer l'appareil à proximité d'une baignoire ou d'un contenant rempli d'eau.
- Entreposer dans un endroit sec, à l'abri des rayons directs du soleil lorsque l'appareil n'est pas utilisé.
- Cet appareil et ses matériaux d'emballage ne sont pas prévus pour une utilisation par des personnes (y compris enfants et personnes âgées) aux capacités physiques, sensorielles ou mentales réduites ou dénuées d'expérience et de connaissances, sauf si elles ont pu bénéficier, par l'intermédiaire d'une personne responsable de leur sécurité, d'une surveillance ou d'instructions préalables concernant l'utilisation de l'appareil.
- Toujours utiliser la poignée latérale et maintenir l'appareil à la verticale pendant le déplacement d'une pièce à l'autre – NE PAS incliner le produit sur le côté ou le positionner à l'envers.
- Si pendant le déplacement, le déshumidificateur a été incliné sur le côté, repositionner l'appareil dans sa position verticale et attendre au moins 4 heures avant utilisation.
- **MISE EN GARDE:** Pour réduire le risque d'incendie ou de choc électrique, ne pas utiliser l'appareil avec un appareil à un variateur d'intensité à semi-conducteur.

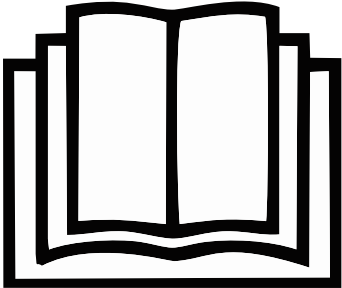

Ce marquage indique que ce produit ne doit pas être éliminé avec les autres déchets ménagers dans toute l'Union européenne. Pour prévenir tout effet nocif potentiel pour l'environnement ou la santé humaine provenant d'une mise au rebut incontrôlée, procéder au recyclage responsable afin de promouvoir la réutilisation durable des ressources matérielles. Pour éliminer l'appareil usagé, utiliser les systèmes de retour et collecte, ou contacter le fournisseur où le produit a été acheté. Par ce moyen, le produit sera collecté pour un recyclage garantissant le respect de l'environnement.

## TP-BIG et TP-SMALL - R290

SYMBOLE	REMARQUE	EXPLICATION
 <p data-bbox="224 583 597 678"><b>Attention, risque d'incendie, R290</b></p>	<p data-bbox="667 443 816 527">MISE EN GARDE</p>	<p data-bbox="883 352 1451 625">Ce symbole indique que l'appareil utilise un réfrigérant inflammable. Une fuite ou une exposition à une source d'ignition externe entraînera un risque d'incendie.</p>
	<p data-bbox="667 848 862 884">ATTENTION</p>	<p data-bbox="883 806 1406 936">Ce symbole indique qu'il faut lire attentivement le manuel d'opération.</p>
	<p data-bbox="667 1220 862 1255">ATTENTION</p>	<p data-bbox="883 1150 1406 1323">Ce symbole indique qu'un technicien doit intervenir sur cet appareil en se rapportant au manuel d'installation.</p>
	<p data-bbox="667 1587 862 1623">ATTENTION</p>	<p data-bbox="883 1493 1425 1717">Ce symbole indique que des informations sont disponibles (p. ex. dans le manuel d'opération ou le manuel d'installation).</p>



## Des mises en garde supplémentaires s'appliquent aux appareils contenant des gaz réfrigérants R290.

- Lire attentivement les instructions avant utilisation de l'appareil.
- Au moment du dégivrage ou du nettoyage, ne pas utiliser d'autres procédés que ceux recommandés par le fabricant.
- Ne pas placer l'appareil dans une pièce où il existe des sources d'ignition fonctionnant en continu (p. ex. des flammes nues, un appareil à gaz en fonctionnement ou un chauffage électrique en fonctionnement).
- Ne pas percer et/ou brûler.
- Ne pas perforer les composants du circuit de refroidissement.
- Les gaz réfrigérants peuvent être inodores.
- L'appareil doit être installé, utilisé et entreposé dans un espace supérieur à 4 m<sup>2</sup>.
- Dans une pièce non ventilée, une accumulation liée à d'éventuelles fuites de réfrigérant pourrait provoquer un incendie ou une explosion si le réfrigérant entrait en contact avec des chauffages électriques, des cuisinières ou d'autres sources d'ignition.
- L'appareil doit être entreposé de manière à prévenir tout dommage mécanique.
- Seules les personnes qui auront été préalablement autorisées par un organisme accrédité attestant leurs compétences à manipuler les réfrigérants dans le respect des lois encadrant l'industrie pourront travailler sur le circuit de refroidissement.
- Le gaz réfrigérant R290 est conforme aux directives environnementales de l'Union européenne.
- Cet appareil contient une certaine quantité (voir la plaque signalétique à l'arrière de l'appareil) de gaz réfrigérant R290. La charge maximale de réfrigérant est de 0,05 kg.



Les réparations doivent être effectuées seulement sur les recommandations du fabricant. Les opérations d'entretien et de réparation qui requièrent l'intervention d'une personne qualifiée doivent être effectuées sous la supervision de spécialistes dans l'utilisation des réfrigérants inflammables.

Lorsque le déshumidificateur est en marche, un ventilateur aspire l'air chargé d'humidité jusque dans les bobines de déshumidification situées à l'intérieur de l'appareil. Ces bobines condensent l'humidité de l'air pour une capture dans le réservoir d'eau. L'air sec est ensuite évacué du déshumidificateur. L'air circule dans la pièce par les bouches d'aération du déshumidificateur en tant qu'air chaud et sec.

**IMPORTANT:** Le déshumidificateur est conçu pour fonctionner entre 5 °C et 32 °C. La performance du déshumidificateur peut être considérablement réduite si la température de la pièce dépasse cette plage de température.

## CHOIX DE L'EMPLACEMENT - IMPORTANT

- Avant d'utiliser le déshumidificateur, placez l'appareil en position VERTICALE pendant au moins 1 heure pour permettre au réfrigérant de se stabiliser. Si l'appareil était incliné sur le côté ou positionné à l'envers pendant le transport, installez l'appareil en position verticale pendant 4 heures avant toute utilisation.
- Pour une efficacité optimale, le déshumidificateur doit être utilisé dans un espace clos. Gardez fermées toutes les portes, les fenêtres et les autres entrées extérieures menant à la pièce.



## CHOIX DE L'EMPLACEMENT - IMPORTANT (SUITE)

- Placez le déshumidificateur dans un endroit où la température ne descendra pas au-dessous de 5 °C.
- Placez le déshumidificateur à une distance d'au moins 45 cm des autres objets (p. ex. rideaux ou meubles) qui peuvent restreindre le flux d'air à l'arrière de l'appareil ou à travers ses bouches d'aération.
- Le déshumidificateur doit être placé sur un sol de niveau.

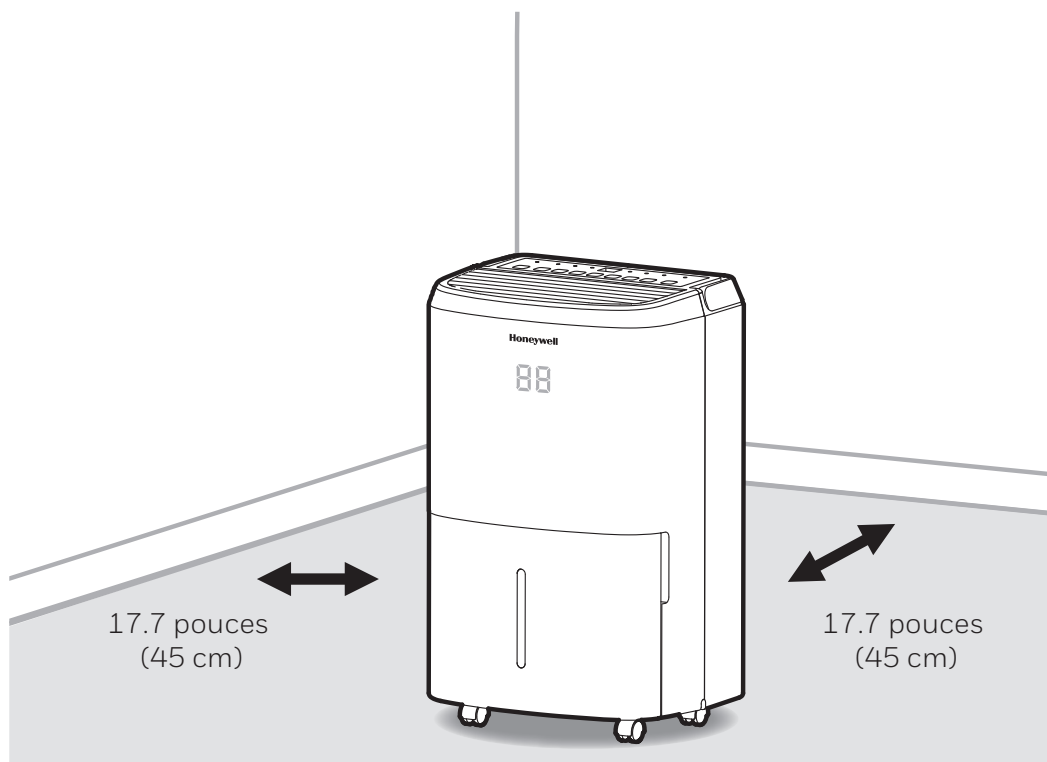

**IMPORTANT :** L'efficacité du déshumidificateur peut être influencée par différents facteurs. L'un des facteurs est la vitesse à laquelle l'air chargé d'humidité pénètre dans la pièce et la quantité d'air circulant à l'intérieur et à l'extérieur de l'espace à déshumidifier. Par exemple, si une porte d'un sous-sol est constamment ouverte, laissant l'air chargé d'humidité pénétrer dans la pièce, la déshumidification sera plus longue que si la porte est maintenue fermée. Si le déshumidificateur est dans une pièce où sont installés des armoires ou des placards de rangement, cette configuration aura peu - ou pas d'effet - au niveau du séchage à l'intérieur des armoires ou des placards de rangement, à moins d'avoir une circulation d'air adéquate à l'intérieur et à l'extérieur de ces espaces. Pour déshumidifier ces espaces, ouvrez la porte de l'armoire ou du placard de rangement afin de permettre la circulation de l'air. Vous constaterez peut-être que l'installation d'un deuxième déshumidificateur est nécessaire pour les espaces clos ayant une plus grande superficie.

# RETRAIT DE L'EMBALLAGE DU DÉSHUMIDIFICATEUR

- Le déshumidificateur est emballé à l'aide d'un ruban adhésif coloré ou transparent pour sécuriser certains composants pendant le transport. Retirez le ruban adhésif coloré ou transparent de l'appareil.

1. Tirez doucement le réservoir d'eau hors du déshumidificateur.

2. Retirez la protection anti-éclaboussures de la partie supérieure du réservoir d'eau.

3. Retirez la fiche d'alimentation, le tuyau de vidange et les autres accessoires qui sont placés à l'intérieur du réservoir du déshumidificateur.

4. Une fois que tous les accessoires ont été retirés, remplacez le réservoir d'eau. Assurez-vous que le réservoir est correctement positionné.

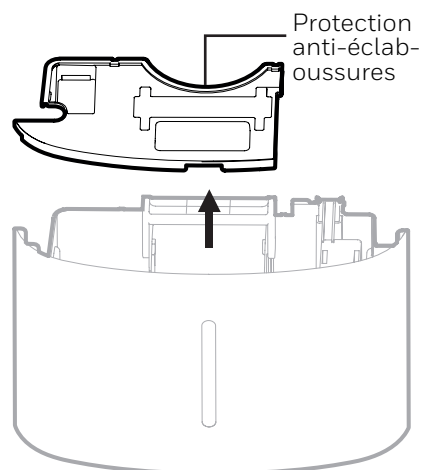

- Un flotteur en mousse se trouve dans le réservoir d'eau pour détecter le niveau d'eau et arrêter automatiquement la déshumidification lorsque le réservoir d'eau est plein. Assurez-vous que le flotteur en mousse est correctement positionné à l'intérieur du réservoir d'eau en vérifiant que le flotteur est à niveau avec le bord supérieur du réservoir d'eau.

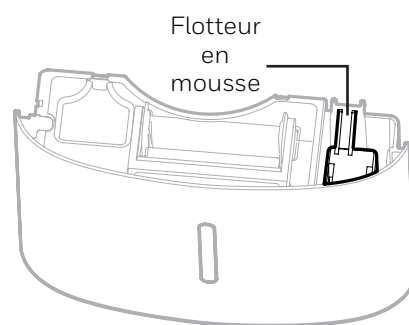

**NE RETIREZ PAS CE FLOTTEUR EN MOUSSE.**

# DESCRIPTION DES COMPOSANTS

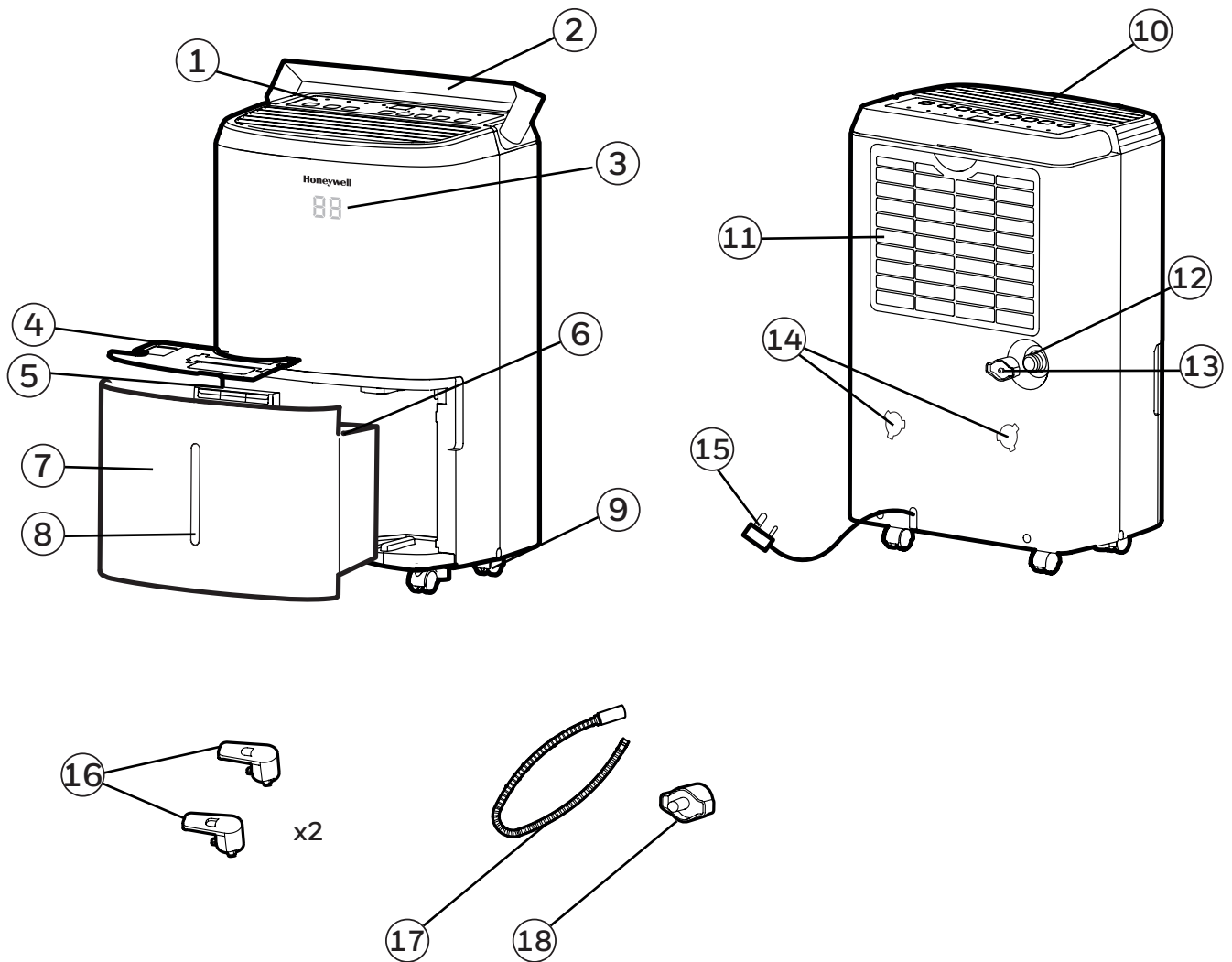

- |                                  |   |
|----------------------------------|---|
| 1) Panneau de commande           | 10) Conduit d'évacuation de l'air déshumidifié  |
| 2) Poignée                       | 11) Filtre à poussière lavable                  |
| 3) Afficheur LED                 | 12) Sortie de vidange directe                   |
| 4) Protection anti-éclaboussures | 13) Bouchon de vidange directe                  |
| 5) Poignée du réservoir d'eau    | 14) Trous de fixation pour enrouleurs de cordon |
| 6) Flotteur en mousse            | 15) Cordon et fiche d'alimentation              |
| 7) Réservoir d'eau               | 16) Enrouleurs de cordon                        |
| 8) Indicateur du niveau d'eau    | 17) Tuyau de vidange continue de l'eau          |
| 9) Roulettes                     | 18) Bouchon de vidange continue de l'eau        |

# INSTALLATION DE L'ENROULEUR DE CORDON

Après avoir retiré les accessoires de l'enrouleur de cordon présents dans le réservoir d'eau, suivez les étapes suivantes.

Étape 1: Disposez les pièces de l'enrouleur de cordon par rapport aux trous de fixation.

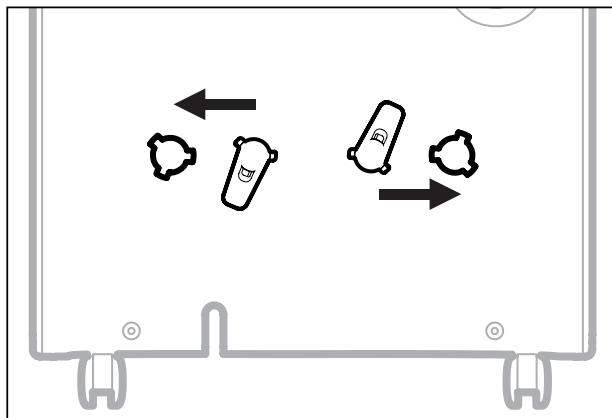

Étape 2: Effectuez une rotation à 45 degrés dans le sens des aiguilles d'une montre.

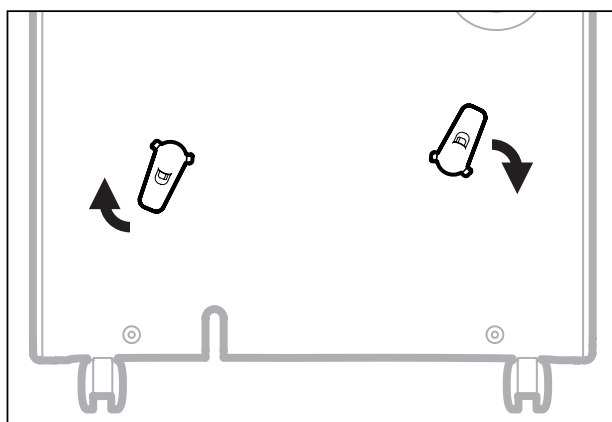

Étape 3: La perception audible d'un clic indique que l'enrouleur de cordon est prêt à l'emploi.

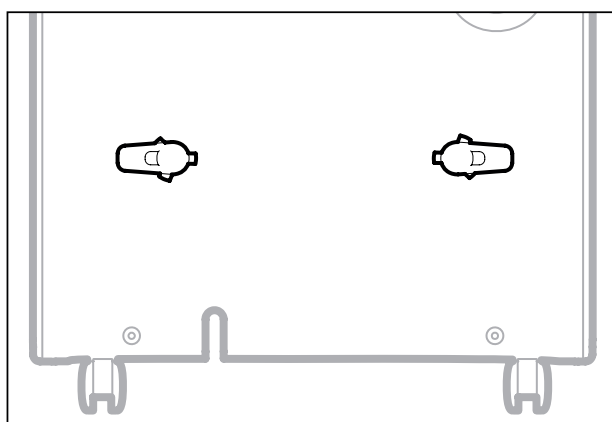

**REMARQUE:** Une fois l'installation de l'enrouleur de cordon est terminée, l'enrouleur ne pourra plus être retiré. L'installation est permanente.

## PANNEAU DE COMMANDE

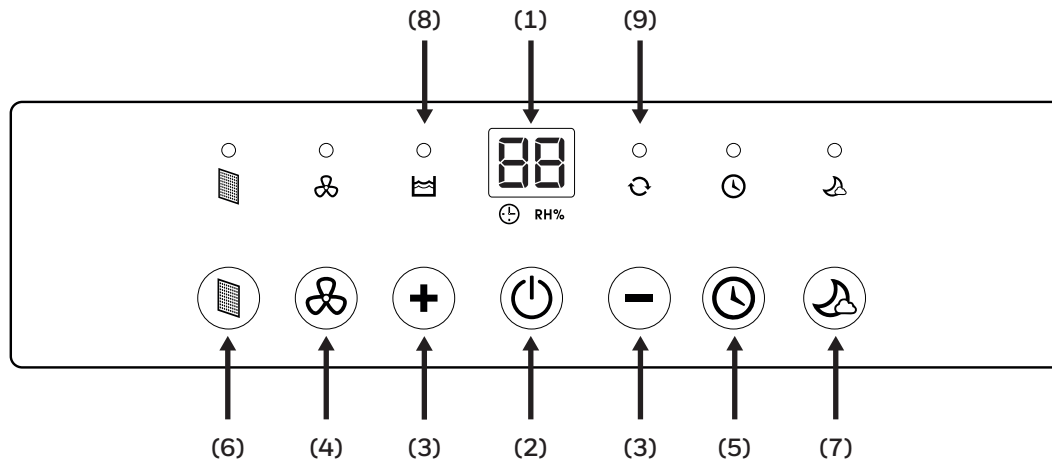

- |   |  |
|---|--|
| 1) Écran d'affichage                          | 6) Alerte de filtre                            |
| 2) Commande d'alimentation                    | 7) Mode sommeil                                |
| 3) Contrôles de la minuterie et de l'humidité | 8) Voyant lumineux pour niveau d'eau maximal   |
| 4) Contrôles de la vitesse de ventilation     | 9) Voyant lumineux pour fonctionnement continu |
| 5) Commande de la minuterie                   |  |

## BOUTONS DE FONCTION

### COMMANDE D'ALIMENTATION

Appuyez sur la touche  pour mettre le déshumidificateur en marche ou à l'arrêt.

### RÉGLAGE DE L'HUMIDITÉ



 RH%

Une fois la mise en marche de l'appareil, l'écran d'affichage indique le pourcentage d'humidité actuel. Appuyez sur la touche **+** ou sur la touche **-** pour sélectionner le taux d'humidité idéal. L'humidité sera ajustée par palier de 5 % en appuyant sur **+** ou sur **-**. La plage d'humidité relative (HR) est comprise entre 30 % et 90 %. Dix secondes après le réglage de l'humidité idéale, l'afficheur fera apparaître l'humidité actuelle.



**Réglages recommandés:** Il est recommandé de laisser l'appareil en fonctionnement à 30 % d'humidité sur la vitesse rapide de ventilation pendant les 2 ou les 3 premiers jours jusqu'à l'élimination des odeurs d'humidité. Après quelques jours, lorsque l'humidité relative a été réduite à un niveau plus confortable, appuyez sur **+** ou sur **-** pour sélectionner un taux d'humidité relative plus élevé qui maintiendra un niveau d'humidité confortable par la suite. Un taux d'humidité sain se situe entre 40 % et 50 %.

**REMARQUE:** Le capteur d'humidité détecte l'humidité actuelle dans la région avoisinante. En raison de la sensibilité, il est normal d'observer un écart de quelques degrés au niveau de l'humidité détectée par le capteur.

### MODE CONTINU

Pour activer le mode continu, appuyez sur la touche **-** située sur l'écran d'affichage jusqu'à l'apparition de . Le voyant lumineux  s'allumera. L'appareil fonctionnera de manière continue.

### ALERTE DE RÉSERVOIR D'EAU PLEIN

Lorsque le réservoir d'eau est plein, le voyant lumineux  s'allumera. L'appareil émettra des signaux sonores sur une période de 15 secondes. Le compresseur s'éteindra et le ventilateur s'arrêtera pendant quelques minutes. Pour éteindre le voyant lumineux , videz le réservoir d'eau et, au moment de le remettre en place, assurez-vous que le réservoir est correctement positionné.

**IMPORTANT:** Il ne faut pas placer un réservoir d'eau plein sur le sol. Un sol inégal pourrait provoquer le débordement du réservoir.





## BOUTONS DE FONCTION (SUITE)

### COMMANDE DE LA MINUTERIE



Le déshumidificateur peut être réglé pour s'allumer ou s'éteindre automatiquement pendant une période présélectionnée (dans un intervalle compris entre 0,5 et 24 heures). La sélection d'heures du minuteur apparaît sur l'écran d'affichage.



**REMARQUE:** Avant de régler la minuterie, assurez-vous que l'appareil est bien allumé.

#### Arrêt automatique:

Pendant que l'appareil est en fonctionnement, appuyez sur la touche , le voyant lumineux du minuteur  clignotera, appuyez sur la touche **+** ou sur la touche **-** pour sélectionner le nombre d'heures (de 0,5 à 24 heures) pendant lesquelles l'appareil fonctionnera avant de s'éteindre automatiquement. Au bout de 5 secondes sans fonctionnement, le minuteur commencera à fonctionner, le voyant lumineux du minuteur  s'allumera. Le minuteur devra être réglé de nouveau après chaque utilisation.



#### Démarrage automatique:

Lorsque l'appareil est en mode veille (Standby), appuyez sur la touche , le voyant lumineux du minuteur  clignotera, appuyez sur la touche **+** ou sur la touche **-** pour sélectionner le nombre d'heures (de 0,5 à 24 heures) qui devra s'écouler jusqu'à ce que l'appareil se remette à fonctionner. Au bout de 5 secondes sans fonctionnement, le minuteur commencera à fonctionner, le voyant lumineux du minuteur  s'allumera. Le réglage précédent pour l'humidité et pour la vitesse de ventilation se maintiendra. L'appareil se mettra en route et continuera à fonctionner jusqu'à ce que le réservoir d'eau soit plein (à moins que l'appareil n'ait été réglé pour une vidange continue) ou jusqu'à ce que vous éteigniez l'appareil manuellement. Le minuteur devra être réglé de nouveau après chaque utilisation.

**REMARQUE:** Pour annuler les réglages de la minuterie, appuyez de nouveau sur la touche  et le voyant lumineux du minuteur  disparaîtra.

**REMARQUE:** Le voyant lumineux rouge vif indique que l'appareil est en mode veille.

### CONTRÔLE DE LA VITESSE DE VENTILATION

L'appareil est doté de deux vitesses de ventilation – Élevée et Basse. Lorsque le voyant lumineux  est allumé et que l'appareil est en fonctionnement, la ventilation s'effectue en vitesse Élevée. Lorsque le voyant lumineux  est éteint et que l'appareil est en fonctionnement, la ventilation s'effectue en vitesse Basse.



### ALERTE DE FILTRE

Lorsque le voyant de l'alerte de filtre est allumé, il est temps de nettoyer le filtre. Éteignez l'appareil et retirez doucement le filtre de l'appareil afin de le nettoyer. Remplacez le filtre, puis allumez l'appareil.

Le voyant de l'alerte de filtre ne devrait pas s'allumer jusqu'à ce que le filtre soit de nouveau nettoyé. La fréquence de nettoyage du filtre dépend des conditions environnementales de la pièce. Pour certaines pièces, il faudra changer le filtre plus souvent que pour d'autres.

## BOUTONS DE FONCTION (SUITE)

### MODE SOMMEIL

La luminosité de l'afficheur LED sera réduite lorsque l'appareil est en mode sommeil (SLEEP). Appuyez sur la touche  pour activer ce mode. Lorsque le mode sommeil est activé, le voyant lumineux  s'allumera. Un intervalle d'une minute vous permet de régler les paramètres, comme l'humidité et la vitesse de ventilation. Après une minute, le haut de l'afficheur s'éteindra, à l'exception du voyant lumineux . Appuyez sur une touche au choix pour désactiver le mode sommeil.

## FONCTION DE REDÉMARRAGE AUTOMATIQUE

L'appareil est doté d'une fonction de redémarrage automatique. En cas de panne de courant, le déshumidificateur redémarrera à partir des réglages précédents dès que l'électricité aura été rétablie.

## DÉGIVRAGE AUTOMATIQUE

Le givre peut s'accumuler sur les bobines internes de l'appareil. En présence d'une accumulation de givre, le compresseur interne s'éteindra et le ventilateur continuera de fonctionner jusqu'à ce la fonte du givre. Une fois les bobines internes dégivrées et séchées, le compresseur et le ventilateur redémarreront automatiquement, et la déshumidification reprendra son cours.

## VIDANGE DE L'EAU



**MISE EN GARDE:** Il faut toujours vider et éliminer l'eau recueillie à la suite de la déshumidification. L'eau n'est pas propre et ne doit pas être utilisée pour la consommation.

### 1. Vidange de l'eau recueillie dans le réservoir d'eau

L'eau condensée peut être directement recueillie dans le réservoir d'eau. Lorsque le réservoir d'eau est plein, le déshumidificateur s'éteindra automatiquement et le voyant  s'allumera sur le panneau de commande, suivi d'un signal sonore.

**IMPORTANT:** Il ne faut pas déplacer le déshumidificateur lorsque le réservoir d'eau est plein, car le réservoir peut être lourd et peut provoquer un déversement de l'eau.

1.1 Repérez le réservoir d'eau situé à l'avant du déshumidificateur. Tirez et sortez doucement le réservoir d'eau.

1.2 Saisissez la poignée à l'intérieur du réservoir d'eau et transportez le réservoir jusqu'au-dessus d'un évier afin de le vider.

1.3 Remplacez le réservoir d'eau vide à l'avant du déshumidificateur. Assurez-vous que le réservoir est correctement positionné. Une fonction de sécurité est en place pour bloquer la mise en route de l'appareil en cas d'un alignement imparfait.

**IMPORTANT:** Un alignement ou un positionnement imparfait du réservoir d'eau entraînera une interruption du fonctionnement ; le voyant d'avertissement situé sur la partie supérieure du déshumidificateur s'allumera, suivi d'un signal sonore jusqu'à ce que le réservoir d'eau soit correctement ajusté.

**REMARQUE:** Un flotteur en mousse se trouve dans le réservoir d'eau pour détecter le niveau d'eau et arrêter automatiquement la déshumidification lorsque le réservoir d'eau est plein. Assurez-vous que le flotteur en mousse est correctement positionné à l'intérieur du réservoir d'eau en vérifiant que le flotteur est à niveau avec le bord supérieur du réservoir d'eau.

**NE RETIREZ PAS CE FLOTTEUR EN MOUSSE.**

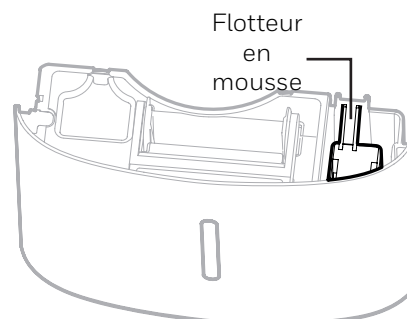
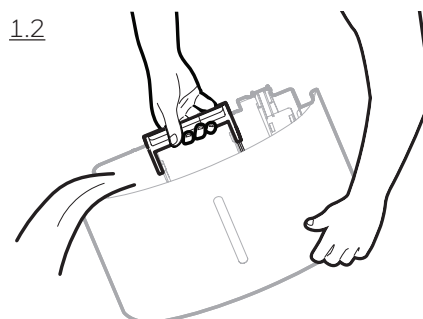
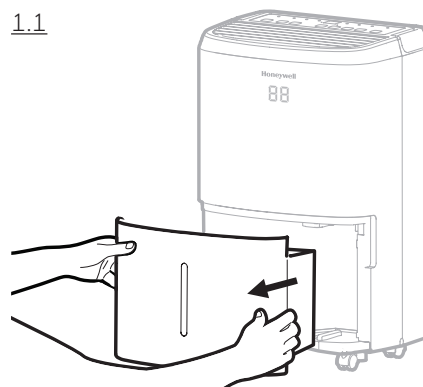

## VIDANGE DE L'EAU (SUITE)

### 2. Vidange continue de l'eau – Utilisation d'un tuyau de vidange continue de l'eau

Un tuyau de vidange continue de l'eau est inclus avec cet appareil. La fonction de vidange continue de l'eau nécessite une évacuation d'eau appropriée (p. ex. un évier ou un trou de drainage au niveau du sol) à proximité du déshumidificateur.

Tuyau de vidange continue de l'eau  
3.28 ft. (1 m)

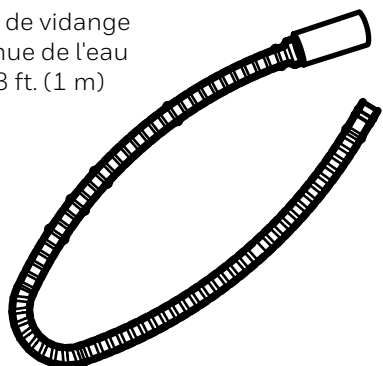

Bouchon de vidange continue de l'eau

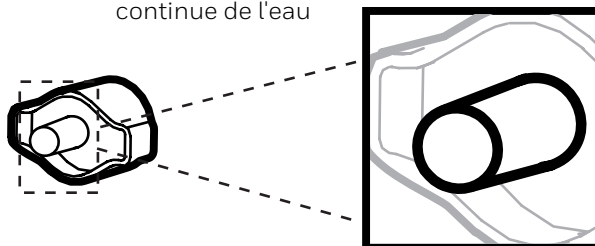

**REMARQUE:** Le tuyau de vidange continue et le bouchon de vidange continue sont déjà préinstallés.

2.1 Localisez la sortie de vidange située à l'arrière de l'appareil. Dévissez et retirez le bouchon de vidange directe. Insérez et vissez le tuyau de pompe de vidange automatique dans la sortie de vidange directe.

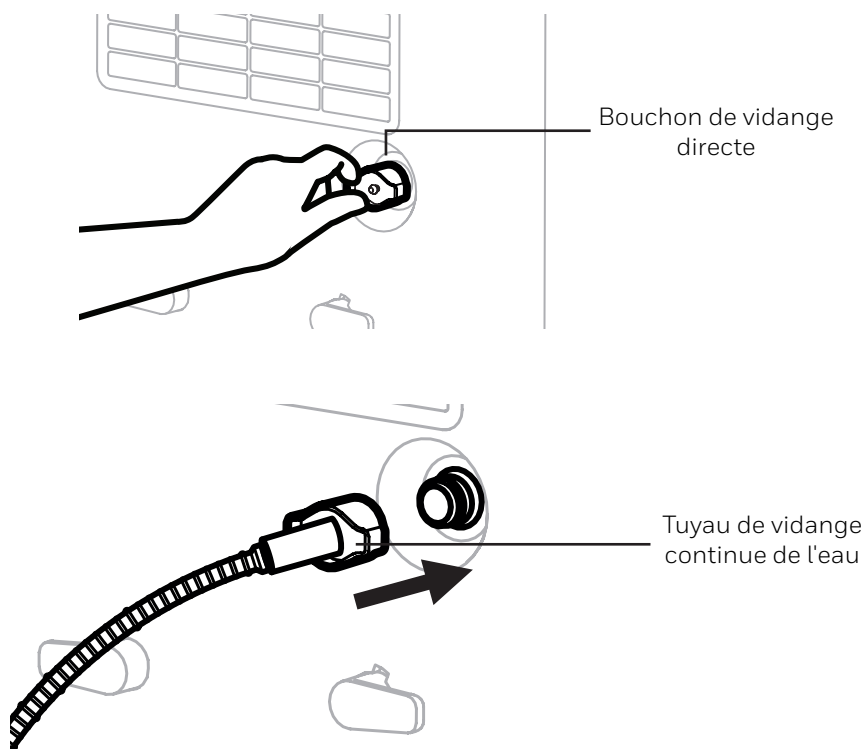

## VIDANGE DE L'EAU (SUITE)

2.2 Des fuites peuvent survenir si le tuyau de pompe de vidange automatique et le bouchon de pompe de vidange automatique sont desserrés et mal raccordés. Déconnectez, remplacez et serrez de nouveau les éléments.

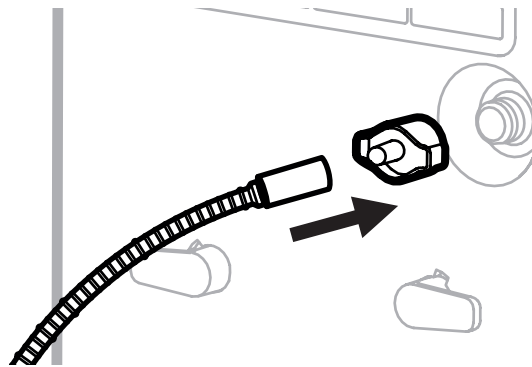

2.3 Assurez-vous que le tuyau n'est pas courbé ou déformé, ce qui pourrait bloquer l'écoulement de l'eau. Assurez-vous que le tuyau est fixé au-dessus du drain d'évacuation de manière à ne pas bouger et provoquer un déversement d'eau non souhaité.

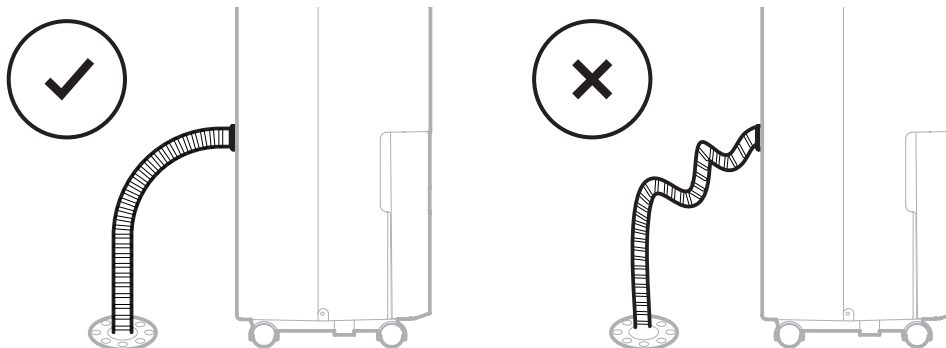

**IMPORTANT:** Assurez-vous que l'eau peut s'écouler dans le tuyau de vidange continue de l'eau en maintenant le tuyau incliné vers le bas, sans courbure ou déformation.

**IMPORTANT:** Si l'appareil est placé sur une surface irrégulière ou si le tuyau de vidange continue de l'eau est installé incorrectement, l'eau pourrait remplir le réservoir d'eau et arrêter tout écoulement. Vérifiez si la surface est irrégulière ou non, et réinstallez le tuyau de vidange.

## NETTOYAGE ET ENTRETIEN

**MISE EN GARDE:** Il faut toujours ÉTEINDRE le déshumidificateur et débrancher l'appareil de la prise électrique avant toute opération de nettoyage ou d'entretien.

### Entretien de l'appareil :

- ÉTEIGNEZ l'appareil avant de débrancher l'alimentation électrique.
- Utilisez uniquement un chiffon doux pour nettoyer l'appareil.

### Entretien du filtre à poussière :

Le filtre à poussière situé à l'arrière de l'appareil permet d'éliminer les particules de poussière de l'air. Un filtre sale obstrué par les particules de poussière peut réduire l'efficacité du déshumidificateur.

Pour une déshumidification optimale, il est recommandé de nettoyer le filtre à poussière toutes les 2 semaines :

1. Éteignez l'appareil et débranchez le déshumidificateur de la prise électrique.
2. Retirez doucement le filtre à poussière du déshumidificateur.
3. Rincez le filtre à poussière sous l'eau courante ou aspirez la poussière à l'aide d'un aspirateur.
4. Après avoir nettoyé le filtre à poussière, laissez sécher dans un endroit frais, à l'ombre puis réinstallez doucement le filtre dans l'appareil.

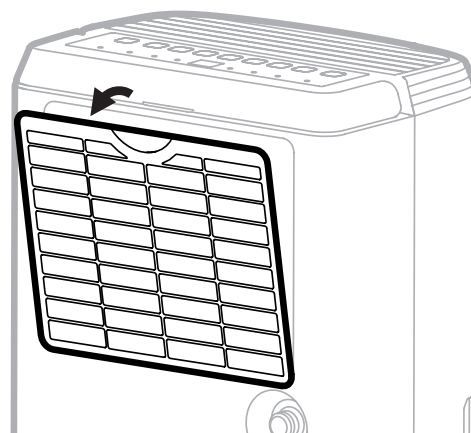

### Rangement et entretien de fin de saison:

#### Si l'appareil n'est pas utilisé pendant une période prolongée :

- ÉTEIGNEZ l'appareil et débranchez le cordon de la prise électrique.
- Videz le réservoir d'eau et laissez sécher. Si le déshumidificateur est raccordé à un tuyau de vidange pour une évacuation continue, il faudra débrancher le tuyau, le laisser sécher, puis remettre le bouchon de vidange dans la sortie de vidange.
- Retirez le filtre à air et nettoyez avec de l'eau. Laissez sécher et réinstallez le filtre à l'air dans l'appareil.
- Assurez-vous que tous les composants du déshumidificateur et les accessoires sont secs avant de procéder au rangement.
- Couvrez le déshumidificateur à l'aide d'un sac en tissu ou en plastique avant de procéder au rangement afin de le protéger contre la poussière et les rayures.
- Il est recommandé d'enrouler le cordon d'alimentation et de l'entreposer au-dessus du sol de manière à assurer une protection contre la poussière et les rayures.
- Entreposez l'appareil en position verticale dans un endroit sec, à l'abri des rayons directs du soleil.

Le guide de dépannage traite des problèmes les plus courants. Si les problèmes persistent, appelez le service client.

PROBLÈME	CAUSE POSSIBLE	SOLUTION
Le déshumidificateur ne démarre pas	Aucune électricité.	Vérifiez le courant.
	Le cordon d'alimentation n'est pas correctement branché.	Débranchez, puis rebranchez le cordon d'alimentation.
	L'interrupteur de sécurité est activé sur la fiche électrique.	Réinitialisez l'interrupteur de sécurité et attendez 3 minutes. Si le problème persiste, contactez le service client.
	Le réservoir d'eau n'est pas correctement positionné.	Placez le réservoir d'eau correctement dans l'appareil. L'appareil ne fonctionnera pas tant que le réservoir d'eau ne sera pas correctement installé.
L'appareil est en fonctionnement, mais le niveau d'humidité ne diminue pas	Le réglage du taux d'humidité est trop élevé.	Diminuez le réglage du taux d'humidité.
	Une porte ou une fenêtre est ouverte, laissant entrer à nouveau l'humidité.	Assurez-vous que toutes les fenêtres ou portes menant vers l'extérieur sont correctement et hermétiquement fermées.
	Il existe d'autres sources d'humidité dans la pièce (p. ex. de l'eau bouillante dans une casserole).	Allumez le déshumidificateur lorsque ces sources ne sont pas présentes.
	La température dans la pièce est trop basse.	Le déshumidificateur est conçu pour fonctionner entre 5 °C et 32 °C. L'élimination de l'humidité est considérablement réduite si la température de la pièce dépasse cette plage de température.
	Le filtre à poussière est sale et/ou obstrué.	Nettoyez le filtre à poussière.
	Une entrée ou une sortie d'air est bloquée.	Éliminez le blocage.

PROBLÈME	CAUSE POSSIBLE	SOLUTION
L'appareil est en fonctionnement, mais le niveau d'humidité ne diminue pas	La période de temps prédéterminée est insuffisante pour permettre au déshumidificateur d'éliminer l'humidité.	Après l'installation initiale, prévoyez un délai de 24 heures afin de maintenir l'assèchement de l'air désiré.
Le déshumidificateur fonctionne en permanence et ne s'arrête pas	La zone à déshumidifier est trop importante.	La capacité du déshumidificateur est peut-être insuffisante pour la pièce dans laquelle il est utilisé. Il est recommandé d'ajouter un déshumidificateur supplémentaire pour les zones d'une superficie importante.
	Une porte ou une fenêtre est ouverte, laissant entrer à nouveau l'humidité.	Assurez-vous que toutes les fenêtres ou portes menant vers l'extérieur sont correctement et hermétiquement fermées.
Le voyant du réservoir d'eau plein  s'allume et l'appareil émet un signal sonore	Le réservoir d'eau est plein.	Videz le réservoir d'eau.
	Le réservoir d'eau n'est pas correctement positionné.	Placez le réservoir d'eau correctement dans l'appareil. L'appareil ne fonctionnera pas tant que le réservoir d'eau ne sera pas correctement installé.
L'appareil souffle de l'air froid par l'aération supérieure.	L'aération supérieure est conçue pour distribuer l'air dans toute la pièce.	La température de l'air provenant de l'aération dépend de l'environnement de la pièce et d'autres facteurs. Des fluctuations existent et ce phénomène est normal. Aucune action n'est requise.
Présence de givre sur les bobines	Le déshumidificateur a été récemment réglé pour une basse température dans la pièce (généralement inférieure à 5 °C).	Ce phénomène est normal. Le givre disparaîtra dans une heure environ après la mise en arrêt du déshumidificateur.
Le dispositif de vidange continue est raccordé, mais la condensation d'eau ne s'évacue pas du tuyau	Certains sols peuvent présenter une surface irrégulière, ce qui peut altérer la fonction de vidange continue	Surélevez la partie avant du déshumidificateur de 1,27 cm à 2,54 cm du sol. La condensation d'eau s'évacuera par le tuyau arrière, et non par le bac de récupération d'eau.



PROBLÈME	CAUSE POSSIBLE	SOLUTION
Présence d'eau sur le sol	Le tuyau de vidange peut être desserré.	Vérifiez les raccordements entre le tuyau et la sortie de vidange de l'appareil. Consultez la section sur la vidange continue de l'eau.
	Vous comptiez utiliser le réservoir d'eau pour recueillir l'eau, mais le tuyau de vidange continue est toujours raccordé.	Débranchez le tuyau si le réservoir d'eau est utilisé pour recueillir l'eau. Consultez la section sur la vidange continue de l'eau.
Bruits	Le ventilateur fonctionne.	Le vent produit par le ventilateur peut créer des bruits pendant le fonctionnement. Ce bruit est tout à fait normal.

Gracias por comprar un deshumidificador Honeywell. Este Manual de Usuario esta destinado a proporcionarle información importante necesaria para configurar, operar, mantener y ayudarlo a solucionar problemas en relación a este producto.

## REGLAS DE SEGURIDAD

### ADVERTENCIA -- LEA Y GUARDE ESTAS INSTRUCCIONES ANTES DE USAR EL APARATO.

El uso de productos eléctricos puede causar peligros que incluyen, entre otros, lesiones, incendios y choques eléctricos. El no seguir estas instrucciones puede dañar y / o perjudicar su funcionamiento e invalidar la garantía. En caso de que haya alguna inconsistencia o conflicto entre la versión en inglés y cualquier otro idioma del contenido de este material, prevalecerá la versión en inglés.

### Al usar aparatos eléctricos, siempre se deben seguir las precauciones básicas de seguridad:



- NO toque el deshumidificador o el enchufe con las manos mojadas.
- Verifique el voltaje de la casa para asegurarse que coincida con las especificaciones del aparato.
- Antes de operar, retire todo el material de embalaje y verifique que no haya daños que pudieran haberse ocasionado durante el envío.
- NO opere ningún aparato con un cable o enchufe dañado.
- NO use una extensión eléctrica con este producto.
- NO coloque el cable de alimentación debajo de la alfombra, ni lo cubra con alfombras o guías. Mantenga el cable alejado de áreas donde se puede tropezar.
- Siempre desenchufe el deshumidificador antes de vaciar el tanque de agua.
- El agua que se encuentra en el deposito debe ser desechada. El agua nunca debe ser utilizada para beber.
- Siempre desenchufe el deshumidificador y retire el agua del Tanque de Agua antes de limpiar; revise o reubique la unidad.
- Retire el cable eléctrico de la toma de corriente, sujetando el extremo del enchufe del cable solamente, nunca tire del cable.
- Este aparato ha sido fabricado para ser usado en lugares domésticos y no debe utilizarse para otros fines.
- NO use el producto en áreas donde haya gasolina, pintura u otros objetos inflamables que se estén utilizando o estén almacenados.
- Este deshumidificador esta diseñado solo para uso doméstico. No deberá usarse para usos comerciales o industriales.
- NO intente reparar o ajustar ninguna falla eléctrica o mecánica del deshumidificador, ya que esto puede ocasionar algún peligro e invalidar la garantía.
- NO cubra la entrada o salida de aire del aparato, ya que esto puede causar que la unidad falle.
- NO inserte ni permita que entren objetos en ninguna abertura de ventilación o escape, ya que esto puede dañar el aparato y podría provocar un incendio o descarga eléctrica.

- Si el cable de alimentación o el enchufe están dañados, deberán ser sustituidos por el fabricante, un servicio técnico autorizado o una persona igualmente cualificada.
- NO deje que los niños jueguen con este aparato, el embalaje o la bolsa de plástico incluida.
- Si el cable de alimentación está dañado, debe ser reemplazado por el fabricante, el agente de servicio o personas con calificaciones similares para evitar un peligro.
- Siempre coloque el deshumidificador en un piso nivelado.
- Nunca instale el aparato cerca de una bañera o un recipiente de agua.
- Colóquelo en un lugar seco, alejado de la luz solar directa cuando no este en uso.
- Este aparato y sus materiales de embalaje no están diseñados para ser utilizados por personas (incluidos niños o personas de la tercera edad ) con capacidades físicas, sensoriales o mentales reducidas, o falta de experiencia y conocimientos, a menos que hayan recibido supervisión o instrucciones sobre el uso del aparato por una persona responsable de su seguridad.
- Agarre siempre el asa lateral y mantenga la unidad en posición vertical cuando la transporte de una habitación a otra - NO incline el aparato de lado o boca abajo.
- Si el deshumidificador se transportó inclinado hacia un lado, debe colocarlo nuevamente en posición vertical y esperar por lo menos 4 horas antes de ser usado.
- **ADVERTENCIA:** Para reducir el riesgo de incendio o descarga eléctrica, no use este aparato con ningún dispositivo de control de velocidad de estado sólido.

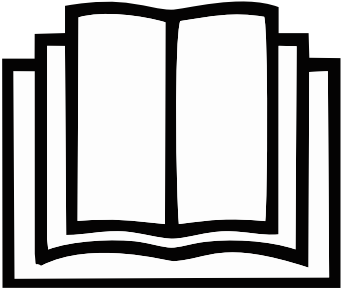
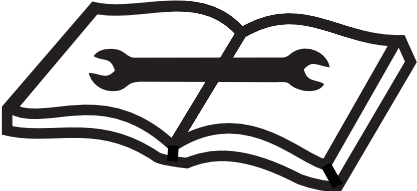

Esta marca indica que este producto no debería desecharse con otro artículo del hogar como residuos a través de los Estados Unidos. Para evitar posibles daños al medio ambiente o la salud humana derivados de la eliminación no controlada de residuos, reciclelo de manera responsable para promover la reutilización sostenible de los recursos materiales. Para devolver su aparato usado, utilice los sistemas de devolución y recolección o póngase en contacto con el distribuidor donde adquirió el producto. Pueden tomar este producto para reciclarlo de manera segura para el medio ambiente.

TP-BIG y TP-SMALL - R290

SÍMBOLO	NOTA	EXPLICACIÓN
 Precaucion, riesgo de re, R290	ADVERTENCIA	Este símbolo muestra que este aparato utiliza un refrigerante inflamable. Si el refrigerante está goteando y se expone a una fuente de encendido externa, existe riesgo de incendio.
	PRECAUCIÓN	Este símbolo muestra que el manual de operación debe leerse cuidadosamente.
	PRECAUCIÓN	Este símbolo muestra que personal de servicio debería estar manejando este equipo en relación al manual de instalación.
	PRECAUCIÓN	Este símbolo muestra que la información está disponible, como el manual de funcionamiento o el manual de instalación.

## Advertencias adicionales para aparatos con gas refrigerante R290.

- Lea cuidadosamente las instrucciones antes de usar su unidad.
- Al descongelar o limpiar, no utilice ningún método que no sea el recomendado por el fabricante.
- No coloque el aparato en una habitación con fuentes continuas de ignición (por ejemplo: lapa encendida, un aparato operando con gas o calentador eléctrico).
- No perforar y no quemar.
- No perforar ninguna parte del circuito refrigerante.
- El gas refrigerante puede ser inodoro.
- El aparato debe instalarse, utilizarse y almacenarse en un área mayor a 4 m<sup>2</sup>.
- La acumulación de posibles fugas del refrigerante en una habitación sin ventilación podría provocar un incendio o una explosión si el refrigerante entra en contacto con calentadores eléctricos, estufas u otras fuentes de ignición.
- El aparato debe guardarse de forma que se eviten daños mecánicos.
- Solo personal autorizado por una organización acreditada que certifique el manejo de los refrigerantes y que cumplan con la legislación de la industria deberían trabajar en el circuito refrigerante.
- El gas refrigerante R290 cumple con las directrices ambientales europeas.
- Este aparato contiene una cierta cantidad de gramos (vea la etiqueta de clasificación en la parte posterior de la unidad) de gas refrigerante R290. La cantidad máxima de carga de refrigerante es de 0.05 kg.



La reparación debe realizarse de acuerdo a las recomendaciones del fabricante. El mantenimiento y la reparación que requieran la asistencia de otro personal calificado debe ser realizado bajo la supervisión de especialistas en el uso de refrigerantes inflamables.

# CÓMO TRABAJA UN DESHUMIDIFICADOR

Cuando el deshumidificador es ENCENDIDO, un ventilador ingresa aire que contiene humedad al deshumidificador, donde pasa a través de unas bobinas de deshumidificación. Este proceso condensa la humedad del aire y la concentra en un depósito de agua. El aire seco es entonces expulsado del deshumidificador. El aire fluye a través de las ventilas de aire del deshumidificador como aire cálido y seco.

**IMPORTANTE:** El deshumidificador está diseñado para trabajar con temperaturas entre 41°F (5°C) y 89°F (32°C). El desempeño del deshumidificador puede verse dramáticamente reducida si las temperaturas de la habitación sobrepasan este rango de temperatura.

## SELECCIONANDO UNA UBICACIÓN - IMPORTANTE

- Antes de utilizar el deshumidificador, coloque la unidad VERTICAL por al gas menos una hora antes de usarlo para permitir al refrigerante estabilizarse. Si la unidad fue colocada en uno de sus costados o se colocó al revés durante su transporte, coloque la unidad de forma vertical por al menos 4 horas antes de usarlo.
- Para una eficiencia óptima, el deshumidificador debe ser operado en un área cerrada. Mantenga todas las puertas, ventanas y otras entradas a la habitación cerradas.



# SELECCIONANDO UNA UBICACIÓN - IMPORTANTE

- Coloque el deshumidificador en un área donde la temperatura no descienda por debajo de 41°F (5°C).
- Coloque el deshumidificador alejado al menos 17,7 pulgadas (45 cm) de cualquier otro objeto (cortinas o muebles, por ejemplo) que puedan obstruir el flujo de aire del frente o por las ventilas de aire de la unidad.
- El deshumidificador debe ser colocado a nivel del suelo.

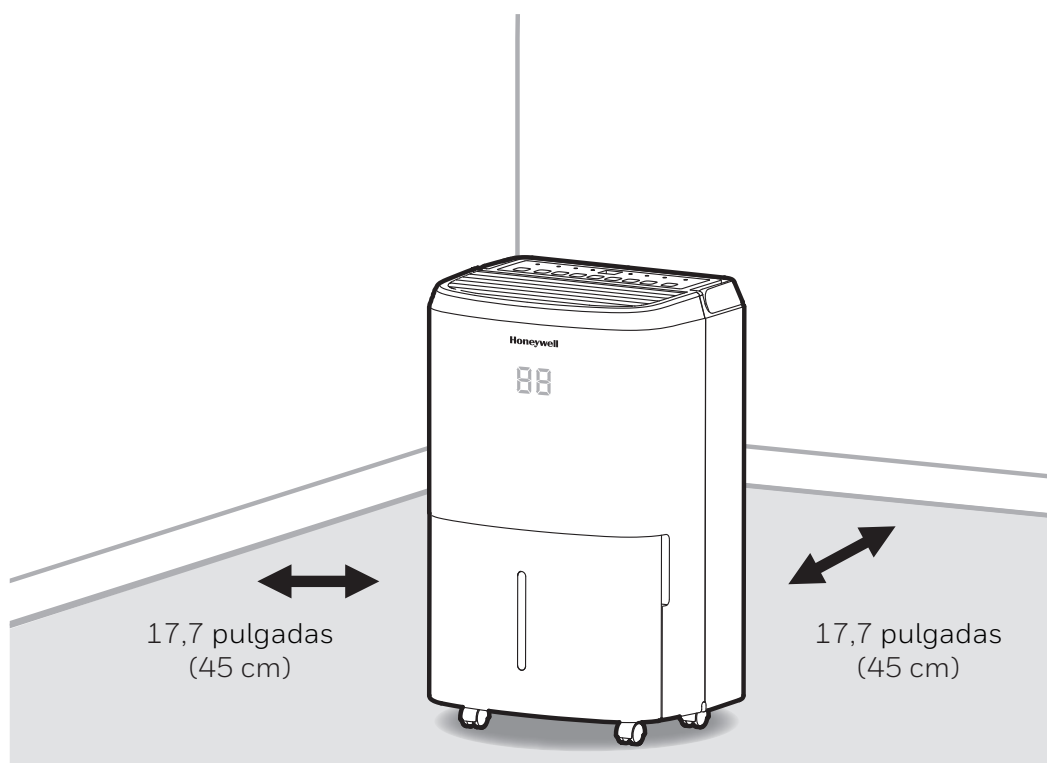

**IMPORTANTE:** La eficiencia del deshumidificador puede ser influenciada por diversos factores. Un factor es el tiempo que tarde en entrar aire nuevo, lleno de humedad, a la habitación y la cantidad de aire circulando dentro y fuera del área a ser deshumidificada. Por ejemplo, si una puerta en un sótano es constantemente abierta, permitiendo que aire nuevo y cargado de humedad entre a la habitación, la deshumidificación tomará más tiempo que si la puerta se mantuviera cerrada. Si el deshumidificador está en una habitación con un closet de almacenaje o gabinetes, tendrá un efecto mínimo o nulo en secar el interior del closet o los gabinetes a menos que haya la circulación adecuada dentro y fuera de estos sitios. Para deshumidificar estos lugares, abra las puertas de almacenaje o gabinetes para permitir la circulación. Es posible que la instalación de un segundo deshumidificador sea necesaria para áreas cerradas más grandes.

# ESEMPACANDO EL DESHUMIDIFICADOR

- Este Deshumidificador está empacado con una cinta transparente o de color para asegurar algunas partes durante el transporte. Remover la cinta de empaque transparente o de color de la unidad.

1. Con cuidado jale el tanque de agua fuera del deshumidificador.
2. Quite el guardasalpicaduras de la parte superior del tanque de agua.
3. Desconecte la clavija eléctrica, drene la manguera y los otros accesorios que se encuentran dentro del tanque del deshumidificador.
4. Una vez que todos los accesorios hayan sido sacados, vuelva a colocar el guardasalpicaduras en la parte superior del tanque de agua. Asegúrese de que el tanque está correctamente colocado.

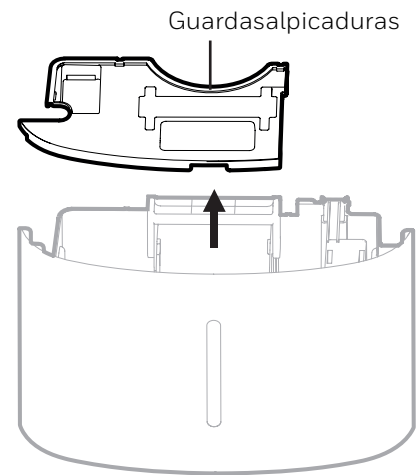

- Dentro del tanque de agua hay un Flotador de Espuma, que registra el nivel del agua para detener la deshumidificación automáticamente cuando el tanque de agua esté lleno. Revise que el Flotador de Espuma está colocado correctamente dentro del tanque de agua asegurándose de que éste esté nivelado con el borde superior del tanque de agua.

**NO quite este flotador de espuma de poliuretano.**

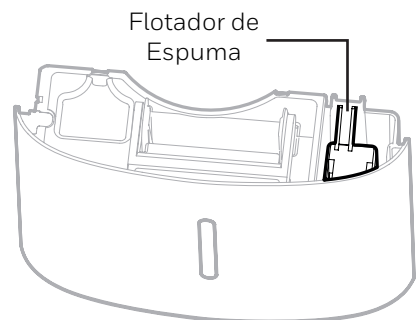



# DESCRIPCIÓN DE PARTES

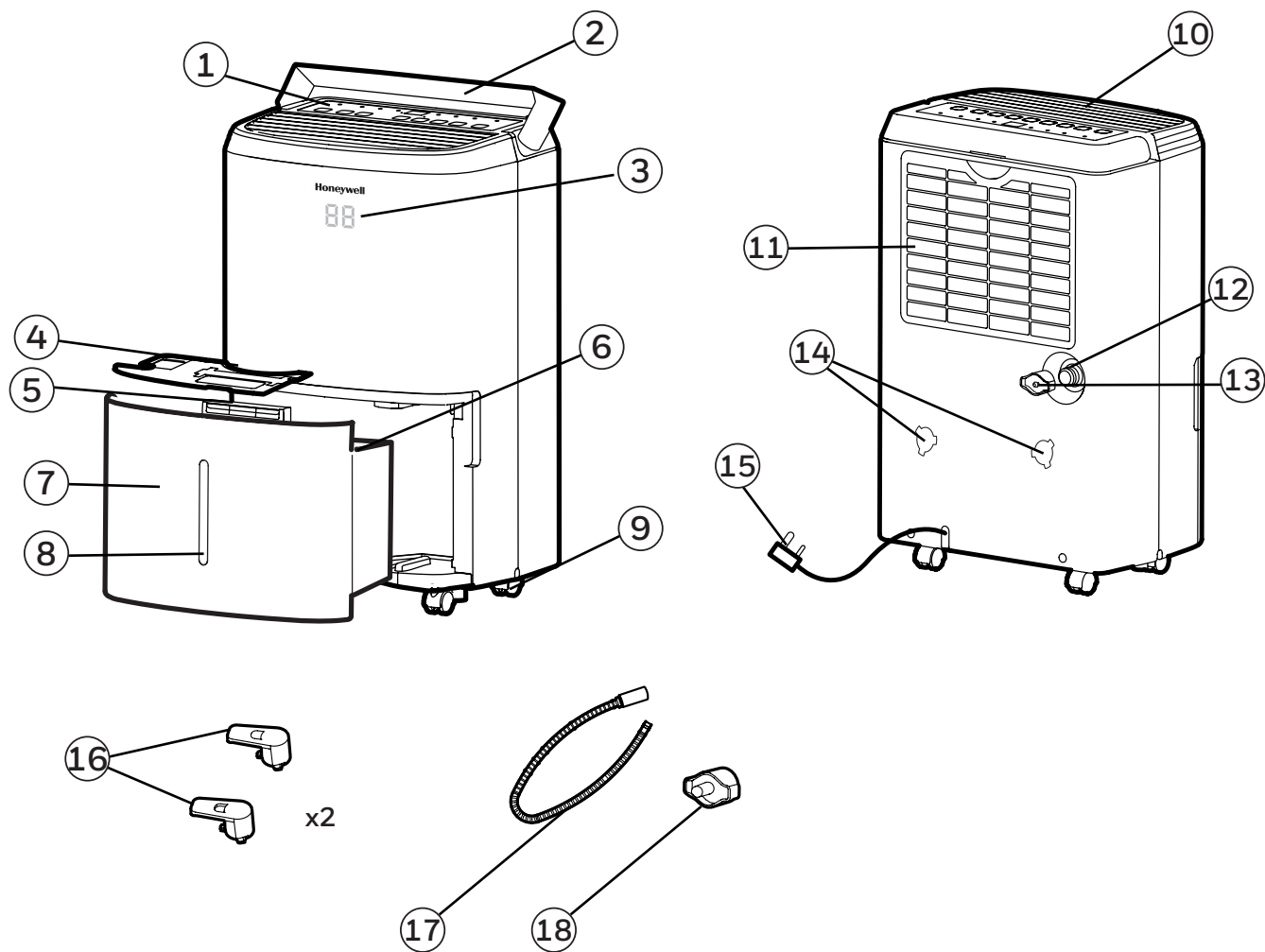

- |                               |  |
|-------------------------------|--|
| 1) Panel de Control           | 10) Ventila de Aire                                |
| 2) Manija                     | 11) Filtro de Polvo Lavable                        |
| 3) Pantalla LED               | 12) Salida de Drenado Directo                      |
| 4) Guardasalpicaduras         | 13) Tapa del Drenado Directo                       |
| 5) Manija del Tanque de Agua  | 14) Agujeros de Montaje para Enrolladores de Cable |
| 6) Flotador de Poliuretano    | 15) Cable de Alimentación & Enchufe                |
| 7) Depósito de Agua           | 16) Enrolladores de Cable                          |
| 8) Indicador de Nivel de Agua | 17) Tubo de Drenado Continuo de Agua               |
| 9) Llantas                    | 18) Tapa del Drenado Continuo de Agua              |

# INTALACIÓN DEL ENROLLADOR DE CABLE

Una vez que haya usted sacado los accesorios del enrollador de cable del tanque de agua - continúe con los pasos siguientes:

Paso 1: Alínee las piezas del enrollador de cable con los agujeros de montaje.

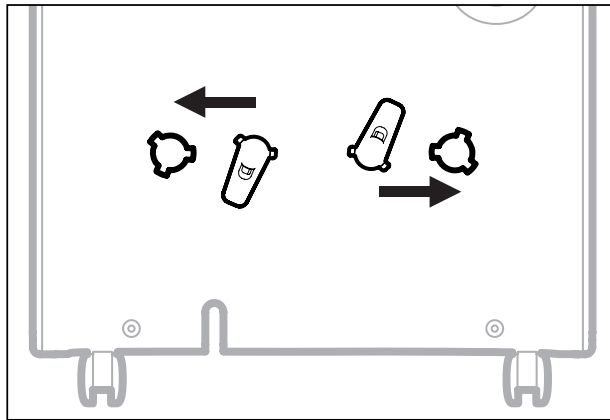

Paso 1: Gire 45 grados en dirección a las manecillas del reloj.

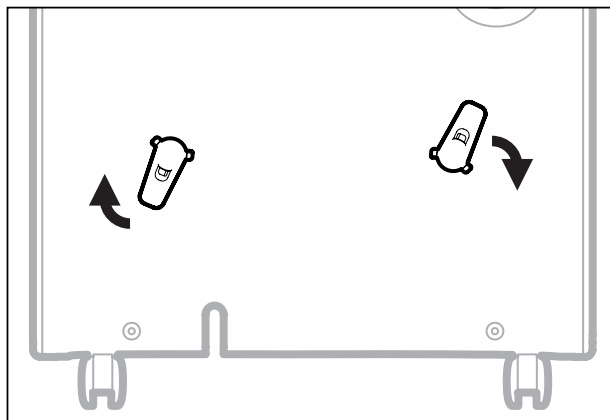

Paso 1: Un vez que escuche el "click", sabrá usted que el enrollador de cable está listo para usarse.

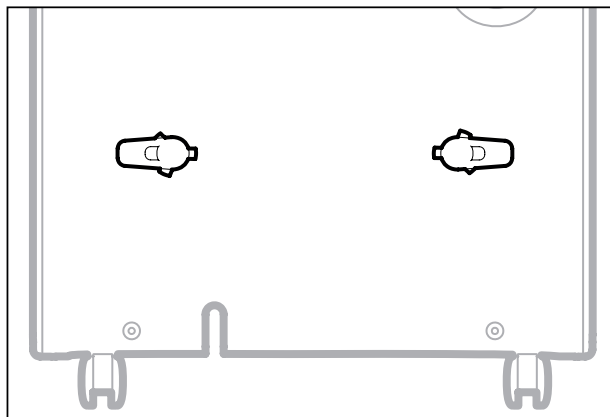

**NOTA:** Una vez que la instalación del enrollador de cable ha sido completada, el enrollador de cable no pueden quitarse. La instalación es permanente.

## PANEL DE CONTROL

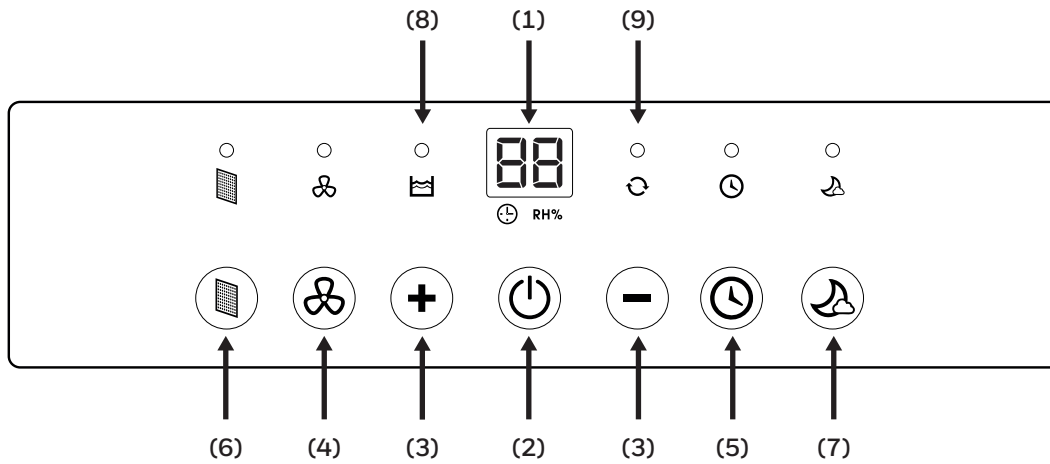

- |  |   |
|--|---|
| 1) Pantalla LED                                | 6) Alerta del Filtro                      |
| 2) Control de Encendido                        | 7) Modo Nocturno                          |
| 3) Control de Humedad/<br>Temporizador Ajustes | 8) Indicador del Nivel de<br>Agua con Luz |
| 4) Control de Velocidad de Ventilador          | 9) Luz de Operación Continua              |
| 5) Control de Temporizador                     |   |

## BOTONES DE FUNCIÓN

### CONTROL DE ENCENDIDO

Presionando  para encender o apagar el deshumidificador.

### CONTROL DE PROGRAMACIÓN DE HUMEDAD





 RH%

Cuando la unidad es ENCENDIDA, el Display De Humedad muestra el porcentaje de humedad actual. Presione **+** ó **-** para seleccionar su nivel preferido de humedad. La humedad es ajustable en incrementos de 5% presionando **+** ó **-** . El rango de humedad ajustable (RH) es entre el 30% RH y el 90%. Diez segundos después de que se seleccione la configuración de humedad preferida, el display volverá a mostrar la humedad actual.



**Configuración Recomendada:** Es recomendable dejar la unidad corriendo al 30% de humedad con una velocidad alta en el ventilador durante los primeros 2 o 3 días hasta que los olores a humedad se hayan eliminado. Después de algunos días cuando la humedad relativa se haya reducido a un nivel más confortable, presione **+** ó **-** para seleccionar un porcentaje de RH más alto que mantenga un nivel cómodo de humedad en lo posterior. Un nivel saludable de humedad recomendado está entre el 40% y el 50%.

**NOTA:** El sensor de humedad registra la humedad actual en el área circundante. Es normal que haya algunos grados de variación de la sensibilidad a la humedad del sensor.

### MODO CONTÍNUO

Para activar el modo continuo, presione el botón **—** en la Pantalla hasta que aparezca . La luz del indicador  iluminará. La unidad operará continuamente.

### ALERTA DE TANQUE DE AGUA LLENO

Cuando el Tanque de Agua está lleno, el indicador  se iluminará. La unidad sonará Beep por 15 segundos. El compresor se apagará, y el ventilador se detendrá por unos minutos. Para apagar la luz del indicador , vacíe el tanque de agua y cuando vuelva a colocarlo, asegúrese de que el tanque está colocado correctamente en su lugar.

**IMPORTANTE:** No coloque el Tanque de Agua en el piso cuando esté lleno. En caso de una base desigual, que causaría que el tanque se desborde.



## BOTONES DE FUNCIÓN (CONTINUACIÓN)

### CONTROL DE TEMPORIZADOR



El deshumidificador puede ser programado para que se ENCIENDA o APAGUE después de un periodo de tiempo (entre 0,5-24 horas). La selección de horas del temporizador es mostrada en la pantalla de Temporizador/Temperatura.

**NOTA:** Antes de configurar el control del temporizador, asegúrese de que haya energía para la unidad.

#### Temporizador para Apagado Automático:

Mientras la unidad está operando, presione , la luz del indicador  del cronómetro parpadeará, presione **+** o **-** para elegir el número de horas (0,5-24 horas) que quiere usted que la unidad opere, antes de que se apague. En 5 segundos sin operar, el cronómetro empieza a funcionar, la luz del indicador  se ilumina. El cronómetro debe ser ajustado nuevamente después de cada uso.



#### Temporizador para Encendido Automático:

Cuando la unidad está en modo espera, presione , la luz del indicador  del cronómetro parpadeará, presione **+** o **-** para elegir el número de horas (0,5-24 horas) hasta que usted quiera que la unidad empiece a operar automáticamente. En 5 segundos sin operar, el cronómetro empieza a funcionar, la luz del indicador  se ilumina. La velocidad previa del ventilador y el ajuste de humedad se mantiene. La unidad se encenderá y continuará operando hasta que el tanque de agua esté lleno (a menos que la unidad se ajuste para drenado continuo) o hasta que usted la apague manualmente. El Cronómetro debe ajustarse nuevamente después de cada uso.

**NOTA:** Para cancelar cualquier ajustes del cronómetro, simplemente presione  otra vez, y la luz del indicador  desaparecerá.

**NOTA:** La luz de encendido continua indica que la unidad está en modo espera.

### CONTROL DE VELOCIDAD DE VENTILADOR

Hay dos velocidades del ventilador - Alta y Baja. Cuando la luz del indicador  se ilumina, la unidad está operando a Alta velocidad. Cuando la luz del indicador  está apagada, y la unidad está encendida, entonces la unidad está operando a Baja velocidad.



### ALERTA DEL FILTRO

Cuando la Luz de la Alerta del Filtro está ON, es momento de limpiar el filtro. Desconecte la unidad y con mucho cuidado quite el filtro de la unidad y límpielo. Vuelva a poner el filtro y conecte la unidad.

La Luz de Alerta del Filtro no debe iluminarse hasta que el filtro requiera nuevamente limpieza. La frecuencia de limpieza del filtro depende de las condiciones del ambiente en la habitación. Algunas habitaciones pueden requerir un cambio mas frecuentemente que otras.

## BOTONES DE FUNCIÓN (CONTINUACIÓN)

### MODO NOCTURNO

El brillo de la Pantalla LED se reducirá cuando la unidad este en Modo Nocturno. Presione  para activar el Modo Nocturno. Cuando el Modo Nocturno se activa, la luz del indicador  se iluminará. Existe un período de ventana de un minuto en el que usted puede cambiar los ajustes, tales como humedad y velocidad del ventilador. Después de que ese minuto haya transcurrido, la pantalla superior se apagará, excepto la luz del indicador . Presione cualquier botón para desactivar el Modo Nocturno.

## FUNCIÓN DE AUTO REINICIO

Esta unidad está equipada con una función de Auto Reinicio. Cuando hay un apagón, el deshumidificador reanudará automáticamente sus ajustes previos, en cuanto regrese la energía.

## DESCONGELAMIENTO AUTOMÁTICO

Es posible que se acumule escarcha en las espirales de la unidad. Cuando se acumula escarcha, el compresor interno se apagará y el ventilador continuará operando hasta que la escarcha se haya derretido. Una vez que los espirales internos se hayan descongelado y secado, el compresor o ventilador se reiniciará automáticamente y la deshumidificación se reanudará.

## DRENADO DEL AGUA



**ADVERTENCIA:** Siempre drene y deseche el agua recolectada por la deshumidificación. El agua no está limpia y no puede ser utilizada para beberse.

### 1. Drenado del Agua Recolectada en el Depósito

El agua condensada puede ser recolectada directamente en el depósito de agua. Cuando el depósito está lleno, el deshumidificador se apagará automáticamente y la luz  se iluminará en el panel de control seguida de un sonido de beep.

**IMPORTANTE:** No mueva el deshumidificador cuando el depósito de agua esté lleno ya que estará pesado y podría provocar un derrame de agua.

1.1 Localice el tanque de agua al frente del deshumidificador.

Con cuidado saque el tanque de agua.

1.2 Tome la manija dentro del depósito, levántelo y llévelo hasta un lavamanos para vaciarlo.

1.3 Vuelva a colocar el tanque de agua vacío al frente del deshumidificador. Por favor asegúrese de que el tanque está colocado correctamente. La función de seguridad hace imposible que la unidad vuelva a encenderse si existe cualquier mala alineación del tanque y la unidad.

**IMPORTANTE:** El posicionamiento o alineación inadecuada del depósito de agua provocará que la unidad interrumpa su operación, la luz de advertencia en el panel de control se iluminará seguida de un sonido beep, hasta que el depósito de agua sea colocado adecuadamente.

**NOTA:** Hay un Flotador de Espuma dentro del depósito de agua, que detecta el nivel del agua para automáticamente detener la deshumidificación cuando el depósito de agua esté lleno. Cerciérese que el flotador de poliuretano esté colocado correctamente dentro del depósito de agua asegurándose de que esté alineado al nivel de la parte superior del depósito de agua.

**NO quite este flotador de espuma de poliuretano.**

1.1

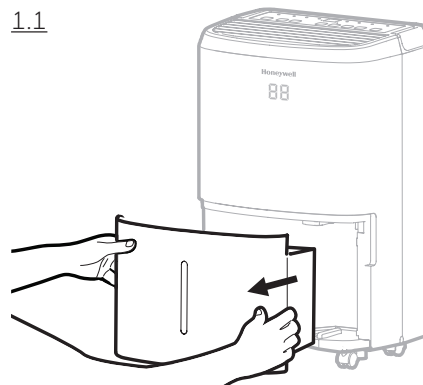

1.2

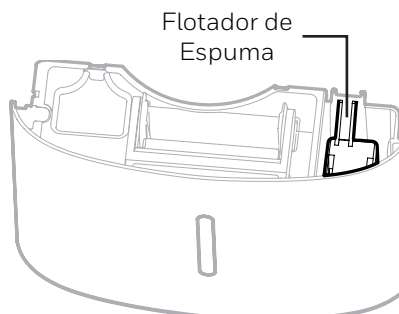
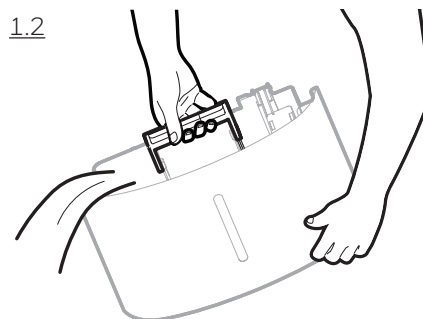

## DRENADO DEL AGUA (CONTINUACIÓN)

### 2. Drenado de Agua Continuo – Usando el Tubo del Drenado Continuo de Agua

Un tubo de drenado continuo de agua está incluido con esta unidad. Para activar la función de drenado continuo de agua, requerirá usted un drenaje adecuado (por ejemplo la tarja o una coladera en el piso) cerca del deshumidificador.

Tubo de Drenado Continuo de Agua  
3,28 ft. (1 metros)

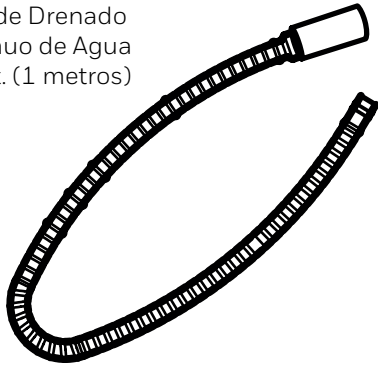

Tapa del Drenado Continuo de Agua

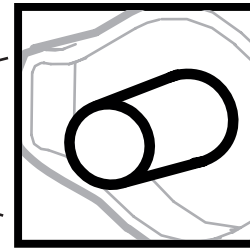
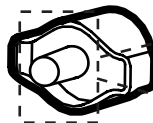

**NOTA:** El Tubo de Drenado Continuo y la Tapa de Drenado Continuo vienen preinstaladas.

2.1 Localice la conexión de drenado en la parte posterior de la unidad. Desatornille y quite la Tapa de Drenado Directo. Inserte y atornille el Tubo de Drenado Continuo de Agua en la Salida de Drenado Directo

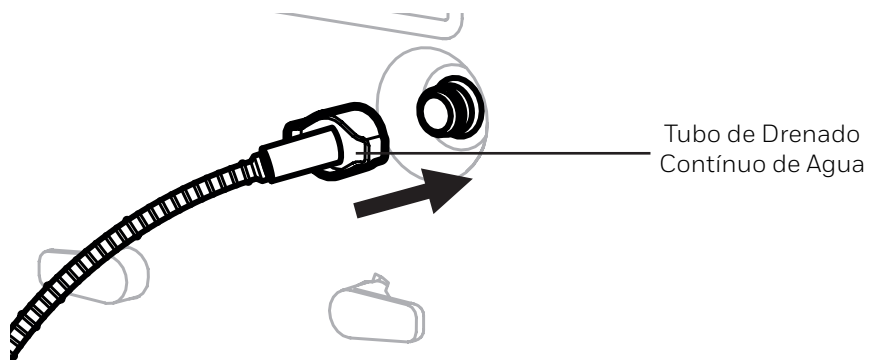
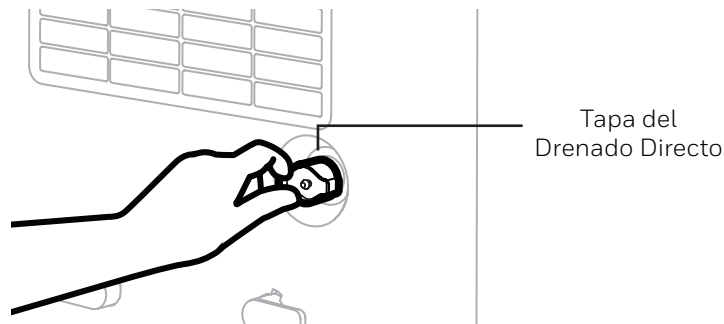



## DRENADO DEL AGUA (CONTINUACIÓN)

2.2 Si hubiera fugas, el Tubo de Drenado Continuo de Agua y la Tapa pueden haberse zafado y pueden no estar correctamente conectados. Desconecte, reemplace y apriételos nuevamente.

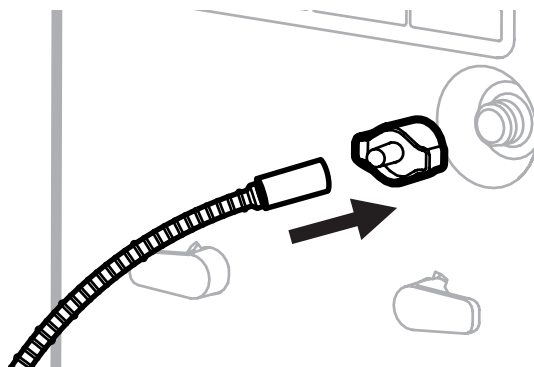

2.3 Coloque el otro extremo del Tubo de Drenado Continuo de Agua en el fregadero o desagüe. Asegúrate que el tubo no está doblado ni doblado, lo que podría detener el flujo de agua. Asegúrate de que el tubo esté asegurado el drenaje y no caerá fuera de lugar causando un derrame de agua no deseado.

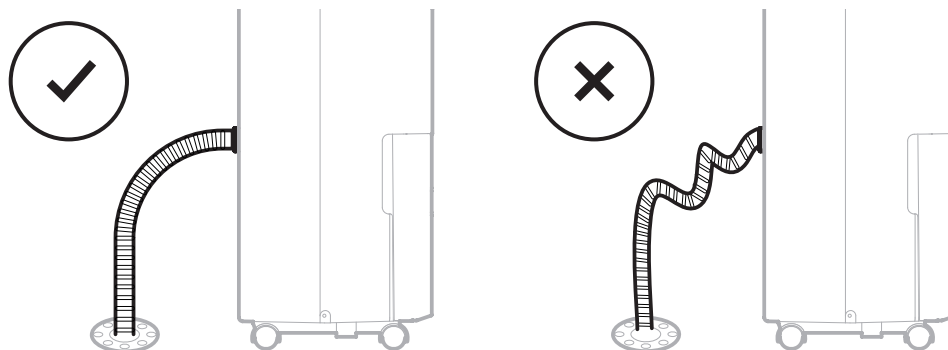

**IMPORTANTE:** Asegúrese de que el agua puede fluir por la manguera manteniéndola angulada hacia abajo y evitando torceduras o dobleces en la misma.

**IMPORTANTE:** Si la unidad está colocada en suelo desnivelado, o el Tubo de Drenado está instalado incorrectamente, el agua podría llenar el tanque de agua y dejar de operar. Por favor cheque si el suelo está desnivelado y reinstale el Tubo de Drenado.

## LIMPIEZA Y MANTENIMIENTO

**ADVERTENCIA:** Siempre apague el deshumidificador y desconéctelo del suministro eléctrico antes de intentar limpiar o dar mantenimiento a este producto.

### Mantenimiento del Producto:

- Apague el producto antes de desconectarlo del suministro eléctrico.
- Use solo un paño suave para limpiar el producto.

### Mantenimiento del Filtro de Polvo:

El filtro de polvo colocado en la parte superior de la unidad ayuda a remover partículas de polvo del aire. Un filtro sucio lleno de partículas de polvo puede reducir la eficiencia del deshumidificador. Para una deshumidificación óptima, es recomendable limpiar el filtro cada dos semanas:

1. Apague y desconecte el deshumidificador del contacto eléctrico
2. Con cuidado jale el filtro fuera del deshumidificador.
3. Enjuague el filtro de polvo bajo el chorro de agua, aspire el polvo con una aspiradora.
4. Después de limpiar el filtro de polvo, séquelo en un lugar fresco y sombreado, luego reinstálelo con cuidado dentro de la unidad.

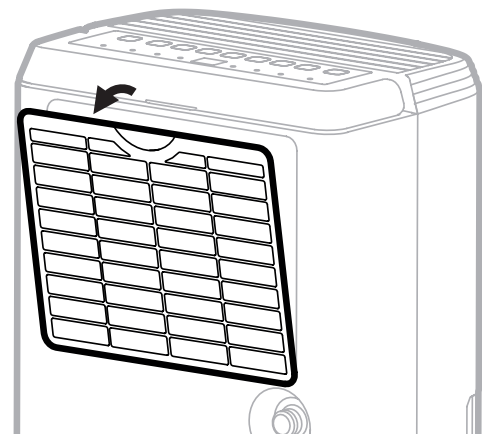

### Almacenamiento y Mantenimiento por Fin de Temporada:

#### Si la unidad no va a ser usada por una período de tiempo extendido:

- Apague la unidad y desconéctela del suministro eléctrico.
- Vaciar el depósito de agua y dejarlo secar. Si su deshumidificador está conectado a la manguera de drenaje continuo, debe desconectar la manguera, secarla y luego volver a colocar el tapón de drenaje en la salida de drenaje.
- Remover el filtro de aire y limpiar con agua. Después dejar secar el filtro de aire y volver a instalar el mismo en la unidad.
- Asegúrese que todos los elementos del deshumidificador y sus accesorios estén secos antes de almacenarlo.
- Cubra el deshumidificador con un paño/ bolsa de plástico antes de almacenarlo, para proteger la superficie de polvo y rayones.
- Es recomendable enrollar el cable de alimentación y colocarlo por encima del nivel del suelo para asegurarse que esté protegido contra dobleces o pliegues.
- Guarde la unidad en posición horizontal, en un lugar seco y alejado de la luz directa del sol.

# GUÍA DE SOLUCIÓN DE PROBLEMAS

La siguiente guía de solución de problemas comprende los problemas más comunes. Si los problemas persisten, llame al servicio de atención a clientes.

PROBLEMA	POSIBLE CAUSA	SOLUCIÓN
El deshumidificador no enciende	No hay electricidad.	Revise que haya energía eléctrica.
	El cable de alimentación no está conectado correctamente.	Retire y conecte nuevamente el cable de alimentación.
	El interruptor de seguridad del enchufe se ha activado.	Reinicie el interruptor de seguridad y espere 3 minutos para conectarlo. Si el problema persiste, contacte al servicio de atención a clientes.
	El tanque de agua no está en la posición correcta.	Posicione el tanque de agua correctamente dentro de la unidad. La unidad no operará hasta que el tanque de agua esté seguro en su lugar.
La unidad está trabajando pero el nivel de humedad no disminuye	El parámetro de humedad seleccionado es muy alto.	Disminuya el parámetro de humedad.
	Una puerta o ventana está abierta, permitiendo que entre humedad nueva.	Asegúrese que todas las puertas y ventanas hacia el exterior estén debidamente cerradas.
	Hay otras fuentes de humedad en la habitación (por ejemplo, agua hirviendo en una estufa).	Encienda el deshumidificador cuando estas fuentes de humedad no estén presentes.
	La temperatura en la habitación es muy baja.	El deshumidificador está diseñado para trabajar con temperaturas entre 41°F (5°C) y 89°F (32°C). La eliminación de humedad se ve ampliamente afectada si la temperatura de la habitación excede este rango de temperaturas.
	El filtro de polvo está sucio u obstruido.	Lave el filtro de polvo.
	La toma o ventila de aire está bloqueada.	Retire cualquier tipo de bloqueo.

PROBLEMA	POSIBLE CAUSA	SOLUCIÓN
La unidad está trabajando pero el nivel de humedad no disminuye	Insuficiente tiempo para que el deshumidificador quite la humedad.	Después de la instalación inicial, deje pasar 24 horas para mantener la sequedad deseada.
El deshumidificador trabaja constantemente/ no deja de trabajar	El área a deshumidificar es demasiado grande.	La capacidad de su deshumidificador podría no ser adecuada para el tamaño de la habitación en el que se está usando. Es recomendable añadir un deshumidificador adicional para áreas más grandes.
	Una puerta o ventana está abierta, permitiendo que entre humedad nueva.	Asegúrese que todas las puertas y ventanas hacia el exterior estén debidamente cerradas.
La luz de Depósito de Agua Lleno  está encendida y la unidad emite un beep	El depósito de agua está lleno.	Vacíe el depósito de agua.
	El depósito de agua no está colocado adecuadamente.	Coloque el depósito de agua correctamente. La unidad no funcionará hasta que el depósito de agua esté colocado de forma correcta.
La unidad está soplando aire frío desde la parte alta de la ventila.	EL propósito de la ventila superior de aire es distribuir el aire en la habitación	La temperatura del aire de la ventila depende del ambiente de la habitación y otros factores. Puede fluctuar y esto es normal No se requiere acción alguna.
Hay escarcha en las bobinas del deshumidificador.	El deshumidificador ha sido encendido recientemente en una habitación con la temperatura baja (usualmente debajo de 41°F (5°C)).	Esto es normal. La escarcha desaparecerá en aproximadamente una hora después de que se apague el deshumidificador.
Conectó el desagüe continuo pero la condensación de agua no esté drenando por el tubo	Algunos pisos pueden tener superficies desiguales, lo que puede afectar la función de desagüe continuo.	Eleve el frente del Deshumidificador de 1/2 a 1 pulgada (1,27 a 2,54 cm) del piso. La condensación del agua se drenará por la manguera posterior y no dentro de la cubeta.

PROBLEMA	POSIBLE CAUSA	SOLUCIÓN
Hay agua en el suelo	La manguera de desagüe podría estar floja	Revise las conexiones entre la manguera y la salida de drenado de la unidad. Consulte la sección de Drenado De Agua Continuo.
	Usted tenía la intención de usar el depósito para recolectar el agua pero la manguera para drenado continuo sigue conectada.	Desconecte la manguera y coloque el tapón de hule y la tapa del drenado si usará el depósito de agua para recolectar el agua. Consulte la sección de Drenado De Agua Continuo.
Hay Ruido	El ventilador está trabajando.	El viento causado por el ventilador puede crear sonidos durante la operación. Estos sonidos son normales.

Dank u voor het kopen van een Honeywell ontvochtiger. Deze gebruikershandleiding is bedoeld om u te verstrekken met belangrijke informatie om dit product op te zetten, in werking te stellen, te onderhouden en problemen op te lossen.

## VEILIGHEIDSVOORSCHRIFTEN

### WAARSCHUWING -- LEES EN BEWAAR DEZE INSTRUCTIES ALVORENS DIT PRODUCT TE GEBRUIKEN.

De gebruiker van elektrische producten kan gevaren tot stand brengen die omvatten, maar niet beperkt zijn tot verwonding, brand, elektrische schokken. Het nalaten om deze instructies te volgen kan de werking beschadigen en/of verminderen en de garantie teniet doen. In het geval dat er inconsistentie of conflict is tussen de Engelse versie en andere vertalingen van de inhoud van dit materiaal, zal de Engelse versie leidend zijn.

#### Wanneer u elektrische apparaten gebruikt dient u de volgende basis veiligheidsmaatregelen te treffen.:

- Raak de ontvochtiger of de stopcontact stekker NIET met natte handen aan.
- Controleer de voltage in huis om er zeker van te zijn dat deze overeenkomt met de specificatie van het toestel.
- Alvorens in gebruik te nemen, verwijder alle verpakkingsmateriaal en controleer op eventuele schade mogelijk veroorzaakt tijdens het vershippen.
- NIET een product gebruiken met een beschadigde netsnoer of stekker.
- NIET een verlengsnoer gebruiken met dit toestel.
- NIET het netsnoer onder de vloerbedekking of bedekken met kleden of geleiders. Houd de kabel weg van plekken waar men erover zou kunnen struikelen.
- Verwijder altijd eerst de stekker uit het stopcontact van de ontvochtiger alvorens de watertank leeg te maken.
- Het water dat in de tank wordt verzameld moet worden weg gegooid. Het water mag nooit worden gedronken.
- Verwijder altijd eerst de stekker uit het stopcontact van de ontvochtiger en verwijder het water uit de watertank alvorens schoonmaken, onderhouden of opnieuw plaatsen van het toestel.
- Verwijder het netsnoer uit de elektrische vergaarbak door alleen het uiteinde van het netsnoer te pakken en te trekken, nooit aan het koord trekken.
- Het toestel is vervaardigd voor binnenshuis gebruik en dient niet te worden gebruikt voor andere doeleinden.
- NIET het product gebruiken op plekken waar benzine, verf of andere brandbare goederen en voorwerpen worden gebruikt of opgeslagen.
- Deze ontvochtiger is slechts ontworpen voor binnenshuis gebruik. Het dient niet te worden gebruikt voor commerciële of industriële toepassingen.
- NIET elektrische of mechanische functies van de ontvochtiger proberen te herstellen of aan te passen, aangezien dit gevaar kan veroorzaken en de garantie teniet doet.

- NIET de ventilatie ingang of uitgang van het toestel bedekken aangezien het ertoe kan leiden dat het toestel defect raakt.
- NIET voorwerpen in de ventilatie ingang of uitgang plaatsen, aangezien dit het product kan beschadigen en elektrische schok of brand kan veroorzaken.
- Als het netsnoer is beschadigd, moet het worden vervangen door de fabrikant, de vertegenwoordiger of gelijkwaardig persoon om een ongeluk te voorkomen.
- NIET kinderen laten spelen met dit apparaat, verpakking of inbegrepen plastic zak.
- Als het apparaat beschadigd is of niet correct functioneert, dient u het niet meer te gebruiken. Verwijder de stekker van het product uit het stopcontact. Zie het onderdeel 'Problemen oplossen' en neem contact op met de klantenservice.
- Plaats de ontvochtiger altijd op een gelijkvloerse ondergrond.
- Installeer nooit het product dichtbij een badkuip of elk ander soort plek met water.
- Opbergen op een droge plek, uit direct zonlicht, indien niet in gebruik.
- Dit toestel en verpakkingsmaterialen zijn niet bedoeld voor gebruik door personen (incl. kinderen of bejaarden) met verminderde fysieke, sensorische of geestelijke mogelijkheden, of gebrek aan ervaring en kennis, tenzij er supervisie is of instructies zijn gegeven betreffende het gebruik van het toestel door een persoon verantwoordelijk voor hun veiligheid.
- Houd altijd het zijhandvat vast en houd het apparaat rechtopstaand wanneer u het verplaatst naar een andere ruimte - NIET het product op zijn kant of ondersteboven zetten.
- Als de ontvochtiger op zijn zijkant werd vervoerd, moet u het opnieuw rechtop plaatsen en minstens 4 uur wachten voor gebruik.
- **WAARSCHUWING:** Om het risico van brand of elektrische schok te verminderen, gebruikt u dit toestel niet met een solide bedieningstoestel.



Dit teken geeft aan dat dit product niet met andere huishoudelijke apparaten mag worden weggegooid in de EU. Om mogelijk schade aan het milieu of volksgezondheid te voorkomen door ongecontroleerde afvalverwijdering, dient u het verantwoordelijk te recyclen om duurzaam hergebruik van materialen te bevorderen. Om uw gebruikte apparaat terug te sturen, gebruik gelieve de inzamelingsystemen of neem contact op met de detailhandelaar waar het product werd gekocht. Zij kunnen dit product innemen en milieuvriendelijk recyclen.

## TP-BIG en TP-SMALL - R290

SYMBOOL	OPMERKING	VERKLARING
 <p>Voorzichtigheid, risico van Re, R290</p>	<p>WAARSCHUWING</p>	<p>Dit symbool geeft aan dat dit apparaat gebruik maakt van een ontvlambaar koelmiddel. Wanneer het koelmiddel heeft gelekt en bloot staat aan een externe ontbrandingsbron, is er kans op brand.</p>
	<p>VOORZICHTIGHEID</p>	<p>Dit symbool geeft aan dat de handleiding zorgvuldig moet worden gelezen.</p>
	<p>VOORZICHTIGHEID</p>	<p>Dit symbool geeft aan dat een service medewerker dit apparaat dient te hanteren volgens de installatiehandleiding.</p>
	<p>VOORZICHTIGHEID</p>	<p>Dit symbool geeft aan dat er informatie beschikbaar is zoals de gebruikshandleiding en installatie handleiding.</p>



## Extra waarschuwingen voor toestellen met R290 koelgas.

- Lees zorgvuldig de instructie alvorens het toestel te gebruiken.
- Gebruik bij het ontdooien of het schoonmaken, geen andere methode dan geadviseerd door de fabrikant.
- Plaats het toestel niet in een ruimte met open ontstekingsbronnen (b.v. open vlam, werkend gastoestel of werkende elektrische verwarmers).
- Niet doorboren of verbranden.
- Perforeer geen deel van de koelcircuit.
- Het koelgas kan geurloos zijn.
- Het toestel dient te worden geïnstalleerd, op een plek worden gebruikt en opgeslagen in een ruimte die groter is dan 4 m<sup>2</sup>.
- Accumulatie of mogelijke lekkage van koelmiddel in een ruimte die niet geventileerd is kan tot brand of explosie leiden indien het koelmiddel in contact komt met elektrische verwarmers, fornuizen of andere bronnen van ontsteking.
- Het toestel moet worden opgeslagen op een bepaalde manier om mechanische schade te voorkomen.
- Slechts individuen die erkend zijn door een geaccrediteerde organisatie die hun bekwaamheid verklaart dat ze koelmiddelen kunnen hanteren overeenkomstig met de industriewetgeving dienen te werken aan het koelcircuit.
- R290 koelgas voldoet aan de Europese milieurichtlijnen. Dit toestel bevat een bepaald aantal gram (zie informatielabel aan de achterkant van het toestel) R290 koelgas. De max. laadcapaciteit van het koelmiddel is 0,05 kg.



De reparatie moet worden uitgevoerd gebaseerd op de aanbevelingen van de fabrikant. Het onderhoud en de reparatie waarvoor hulp vereist is van ander gekwalificeerd personeel moet worden uitgevoerd onder de supervisie van specialisten in het gebruik van brandbare koelmiddelen.

# HOE EEN ONTVOCHTIGER WERKT

Wanneer de ontvochtiger wordt ingeschakeld (AAN), trekt een ventilator vochtige lucht in de ontvochtiger waar het de spoelen die ontvochtigen passeert in het toestel. Deze spoelen condenseren vochtigheid uit de lucht en verzamelen het in de watertank. De droge lucht wordt dan uitgestoot uit de ontvochtiger. De lucht stroomt door de luchtopeningen van de ontvochtiger in de ruimte als droge, warme lucht.

**BELANGRIJK:** De ontvochtiger is ontworpen om tussen 45°F (7°C) en 95°F (35°C) te werken. De prestaties van de ontvochtiger kunnen drastisch worden verminderd als de kamertemperatuur voorbij dit temperatuurbereik is.

## SELECTEER EEN PLAATS - BELANGRIJK

- Alvorens de ontvochtiger te gebruiken, plaatst u het toestel RECHTOP voor minstens 1 uur voor gebruik om de luchtontvochtiger te stabiliseren. Als het toestel aan zijn kant of ondersteboven was tijdens vervoer, plaatst u het toestel rechtopstaand voor minstens 4 uur.
- Voor optimale efficiency, dient het toestel te worden gebruikt in een ingesloten ruimte. Houd alle deuren, vensters en andere ingangen naar de ruimte gesloten.



## SELECTEER EEN PLAATS - BELANGRIJK (VERVOLG)

- Plaats de ontvochtiger in een ruimte waar de temperatuur niet onder 41°F (5°C) zal dalen
- Plaats de ontvochtiger minstens 45 cm van andere voorwerpen (b.v. gordijnen of meubilair) die de luchtstroom aan de achterkant van de luchtopeningen van het toestel kunnen beperken.
- De ontvochtiger moet gelijkvloers worden geplaatst.

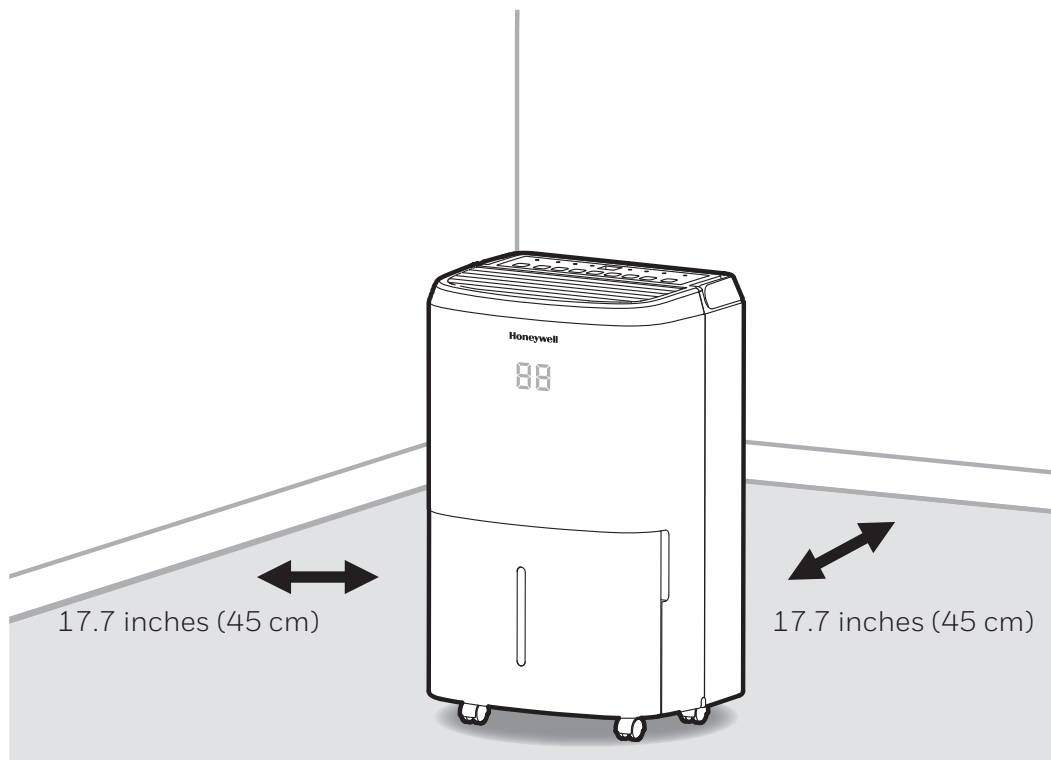

**BELANGRIJK:** De efficiënte van de ontvochtiger kan door verschillende factoren worden beïnvloed. Een factor is de snelheid waarin de nieuwe, vochtige lucht de ruimte binnengaat, en de hoeveelheid lucht die in en uit de ruimte circuleert om ontvochtigd te worden. Bijvoorbeeld, als een deur in een kelder constant wordt geopend, en nieuwe, vochtige lucht in de ruimte binnenlaat, zal het ontvochtigen langer duren dan wanneer de deur gesloten blijft. Als de ontvochtiger in een ruimte met kasten wordt geplaatst, zal het weinig of geen effect hebben op het drogen van de binnenkant van de kasten tenzij er adequate omloop van lucht in en uit deze ruimten is. Om deze ruimten te ontvochtigen, kunt u de deuren van de kasten openen voor luchtcirculatie. U kunt ondervinden dat het installeren van een tweede ontvochtigingstoestel voor grotere gesloten ruimte nodig kan zijn.

# DE ONTVOCHTIGER UITPAKKEN

- De ontvochtiger wordt verpakt met een gekleurde of transparante tape om sommige delen te beveiligen tijdens het transport. Verwijder de gekleurde of transparante verpakkingstape van het toestel.

1. Haal voorzichtig de watertank uit het toestel.
2. Verwijder de spatbescherming uit het bovenste deel van de watertank.
3. Haal de stekker, afvoerslang en andere toebehoren eruit, die binnen de tank van de ontvochtiger worden geplaatst.
4. Zodra alle toebehoren zijn verwijderd, Plaats de spatbescherming terug op het bovenste deel van de watertank. Zorg ervoor dat de tank op de juiste wijze wordt geplaatst.

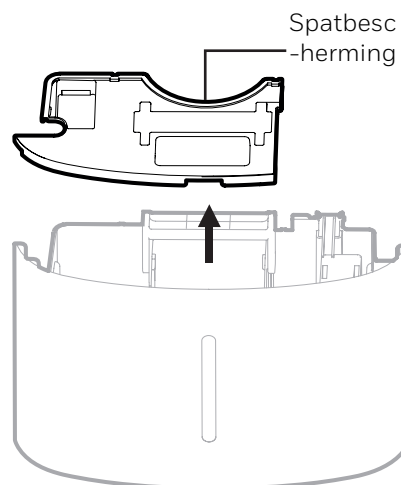

- Er is een vlotter binnenin de watertank die automatisch het waterniveau waarneemt om te stoppen met ontvochtigen wanneer de watertank vol is. Zorg ervoor de vlotter correct binnen de watertank wordt geplaatst door ervoor te zorgen dat het evenredig is met de bovenste rand van de watertank.

**VERWIJDER DEZE VLOTTER NIET.**

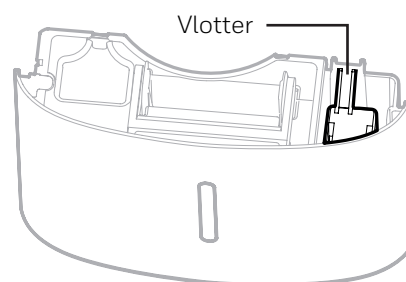

# DE BESCHRIJVING VAN DE ONDERDELEN

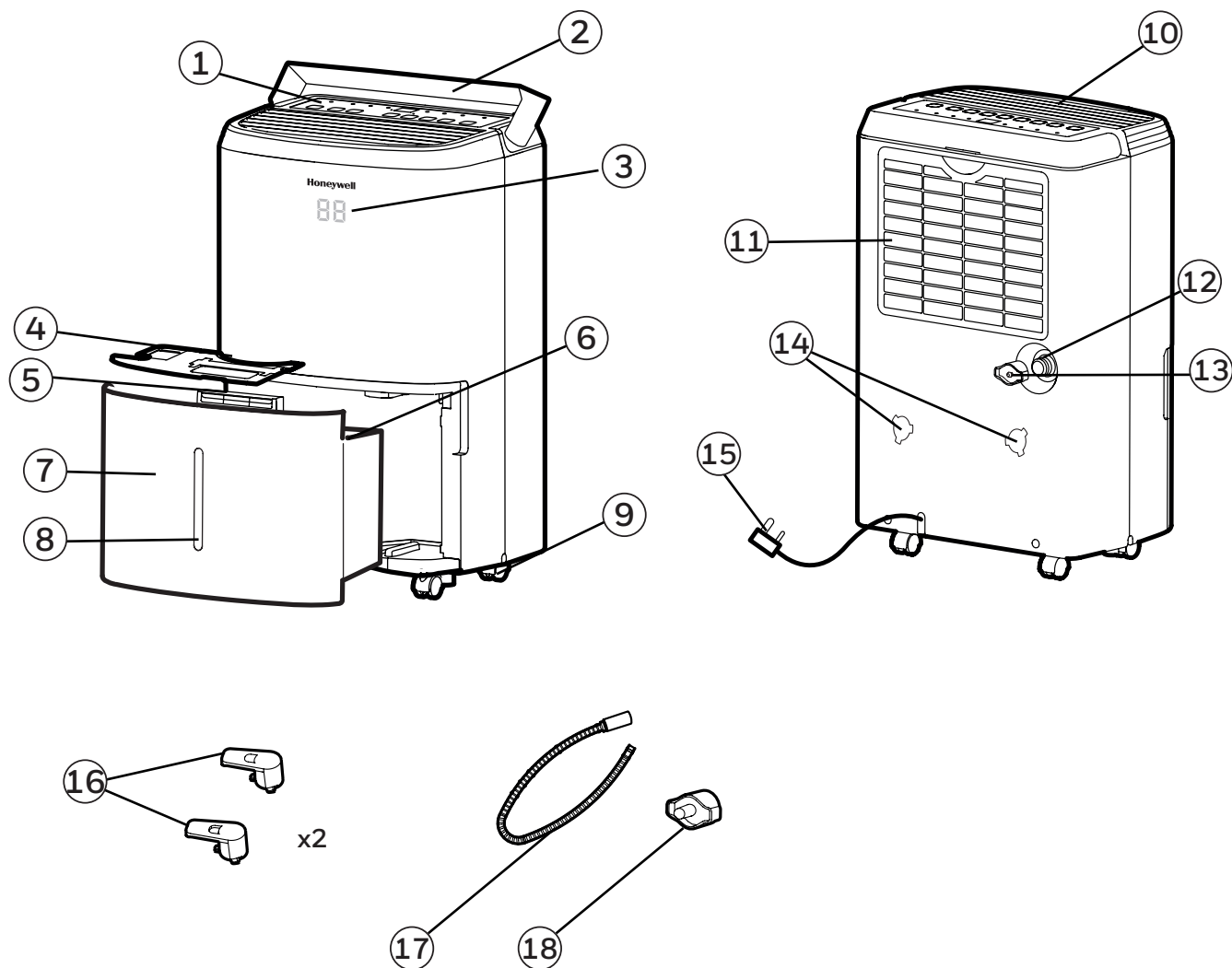

- |                          |  |
|--------------------------|--|
| 1) Bedieningspaneel      | 10) Luchtontvochtiger uitaatopening    |
| 2) Handvat               | 11) Wasbaar stoffilter                 |
| 3) LED Display           | 12) Directe uitgang afvoerkanaal       |
| 4) Spatbescherming       | 13) Directe afvoerdop                  |
| 5) Watertank handvat     | 14) Bevestigingsholtes oprolmechanisme |
| 6) Vlotter               | 15) Netsnoer & stekker                 |
| 7) Watertank             | 16) Oprolmechanisme                    |
| 8) Waterniveau-indicator | 17) Open afvoerbuis                    |
| 9) Gietmachines          | 18) Open waterafvoerdop                |

# INSTALLEER HET OPROLMECHANISME

Zodra u de toebehoren van het oprolmechanisme van de watertank hebt verwijderd - hanteert u de volgende stappen.

Stap 1: Breng de onderdelen van het oprolmechanisme aan de bevestigingsholtes samen.

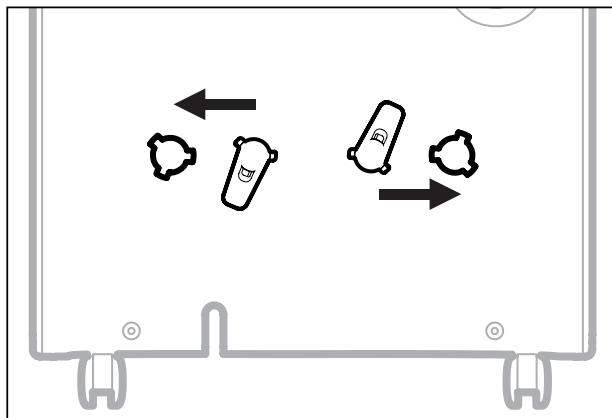

Stap 2: Roteer met de wijzers van de klok mee 45 graden.

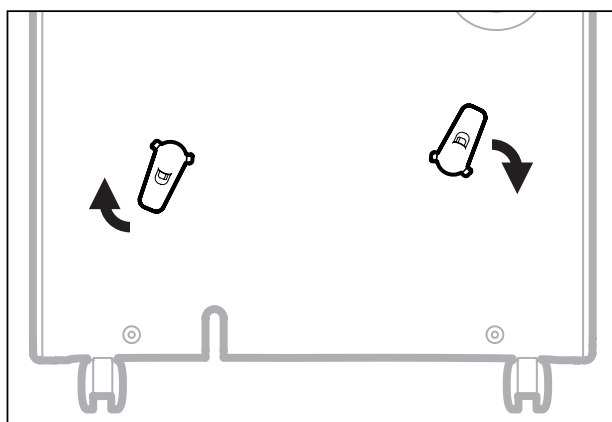

Stap 3: Zodra u "klik" hoort, dan weet u dat het oprolmechanisme klaar is voor gebruik.

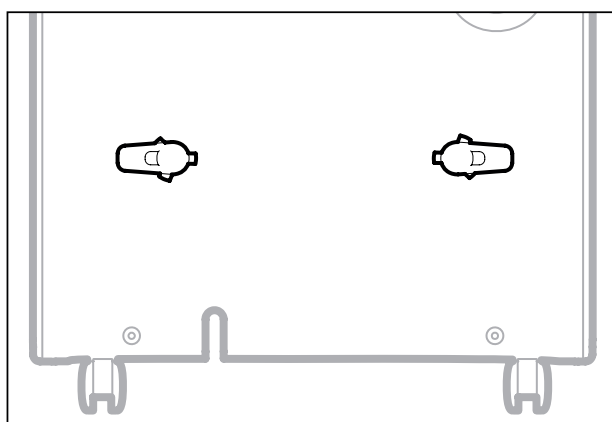

**OPMERKING:** Zodra de installatie van het oprolmechanisme is voltooid. Het oprolmechanisme kan niet worden verwijderd. De installatie is permanent.

## BEDIENINGSPANEEL

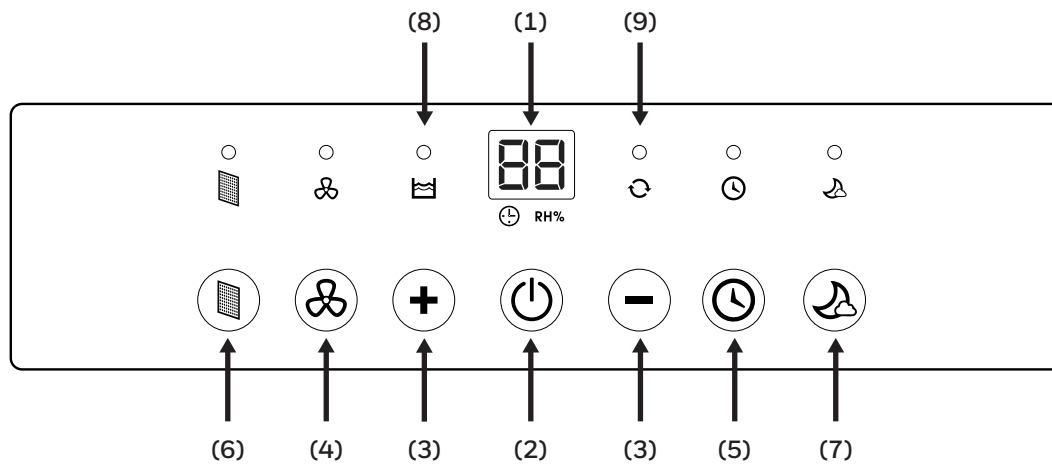

- |                                    |                             |
|------------------------------------|-----------------------------|
| 1) Displayscherm                   | 6) Filteralarm              |
| 2) Aan-/Uitschakelaar              | 7) Slaap Modus              |
| 3) Vochtigheid/Timer instellingen  | 8) Water vol indicatorlicht |
| 4) Ventilatorsnelheid instellingen | 9) Continue bedieningslicht |
| 5) Timer-instellingen              |                             |

## FUNCTIETOETSEN

### AAN-/UITSCHAKELAAR

Druk  om de ontvochtiger AAN of UIT te zetten.

### VOCHTIGHEID INSTELLEN





Wanneer het toestel AAN is, toont het displayscherm het huidige vochtigheidspercentage. Druk **+** of **-** om uw gewenste vochtigheidsniveau te selecteren. De vochtigheid wordt aangepast in toename van 5% door te drukken op **+** of **-**. De instelbare relatieve vochtigheid (RH) is tussen 30% RH t.o.v. 90% RH. Tien seconden na het instellen van de gewenste vochtigheid, zal het display teruggezet worden voor weergave van de huidige vochtigheid.



**Geadviseerde instellingen:** Het wordt geadviseerd om het toestel op 30% vochtigheid hoge ventilatorsnelheid in werking te stellen tijdens de eerste 2 tot 3 dagen tot de vochtige geuren zijn verwijderd. Na een paar dagen wanneer de relatieve vochtigheid naar een comfortabeler niveau is verminderd, druk **+** of **-** om een hogere RH% te kiezen zodat het daarna een comfortabel vochtigheidsniveau behoudt. Een geadviseerd gezond vochtigheidsniveau is tussen 40% en 50%.

**OPMERKING:** De huidige vochtigheidssensor waarneemt de huidige vochtigheid in het omringende gebied. Een paar graden verschil t.o.v. de vochtigheidsgevoeligheid van de sensor is normaal.

### CONTINU MODUS

Om de continu modus te activeren, drukt u op de **-** knop op het displayscherm tot  verschijnt. Het  indicatorlicht zal worden verlicht. Het toestel zal onophoudelijk in werking zijn.

### WATERTANK ALARM

Wanneer de watertank vol is, gaat de indicator  oplichten. Het toestel gaat binnen 15 seconden piepen. De compressor schakelt uit, en de ventilator stopt enkele minuten. Om  het lichtje van de indicator uit te schakelen dient u de watertank te legen. Tijdens het vervangen dient u ervoor te zorgen dat de tank correct wordt geplaatst.

**BELANGRIJK:** Plaats de watertank niet op de vloer wanneer het vol is. In het geval van een ongelijkmatige vloer kan de tank overlopen.



## FUNCTIETOETSEN (VERVOLG)

### TIMER-INSTELLINGEN

De ontvochtiger kan worden ingesteld om automatisch AAN of UIT in te schakelen voor een geselecteerde periode (tussen 0.5 - 24 uur intervallen). De urenselectie wordt getoond op het Displayscherm.

**OPMERKING:** Schakel het apparaat aan voordat de timer kan worden ingesteld.

#### Auto-Uit Timer:

Terwijl het toestel werkt, drukt u op , de timer  indicator zal oplichten. Druk **+** of **-** om het aantal uur te selecteren (uren 0.5 -24) voor hoelang u wilt dat het toestel aan moet zijn alvorens het uitschakelt. In 5 seconden zonder bediening van de timer startfunctie, gaat de timer startfunctie  indicator oplichten. Timer moet opnieuw worden ingesteld na elk gebruik.



#### Auto-Aan Timer:

Wanneer het toestel in de Standby modus is, zal de timer  indicator knipperen, druk **+** of **-** om het aantal uur te selecteren (0.5-24 uur) voor hoelang u wilt dat het toestel automatisch aan moet zijn. Binnen 5 seconden zal zonder bediening van de timer start functie, de timer  indicator oplichten. De voorgaande instellingen van de ventilatorsnelheid en vochtigheid blijven in werking. Het toestel gaat aan en blijft werken tot de watertank vol is (tenzij het toestel is ingesteld voor een open afvoer) of tot u het handmatig uitzet. Timer moet opnieuw worden ingesteld na elk gebruik.

**OPMERKING:** Om instellingen van een timer te annuleren, drukt u nogmaals, en het indicatorlicht van de timer zal verdwijnen.

**OPMERKING:** De rode Aan-/Uitschakelaar geeft aan dat het apparaat in Standby modus is.

### VENTILATORSNELHEID INSTELLINGEN

Er zijn twee ventilatorsnelheden - hoog en laag. Wanneer, het  indicatorlicht wordt verlicht, werkt het toestel op Hoge snelheid. Wanneer  het indicatorlicht uit is, en het toestel is aan - werkt het toestel op Lage snelheid.

### FILTERALARM

Wanneer het licht van het filteralarm AAN is, dient de filter te worden schoongemaakt. Zet het toestel UIT en verwijder voorzichtig de filter uit het toestel en maak het schoon. Vervang de filter en schakel het toestel AAN.

Het lampje van het filteralarm zou niet moeten oplichten tot de filter opnieuw moet worden schoongemaakt. De frequentie van de filter schoonmaken hangt van de omstandigheden van de ruimte. Sommige ruimtes vereisen meer vervanging dan andere.

## FUNCTIETOETSEN (VERVOLG)

### SLAAP MODUS

De helderheid van het LED-display vermindert wanneer het toestel in Slaapmodus is. Druk de  om de slaapmodus te activeren. Wanneer de Slaapmodus is geactiveerd verlicht het  licht van de indicator. Er is een één-minuut tijdsbestek waarin u de instellingen zoals vochtigheid en ventilatorsnelheid kunt aanpassen. Na een minuut zal de bovenste display uitgaan, behalve het  licht van de indicator. Druk een willekeurige knop om de slaapmodus te deactiveren.

## DE AUTO-HERSTART FUNCTIE

Dit toestel is uitgerust met een auto-herstart functie. Wanneer er een stroomstoring is, gaat de ontvochtiger automatisch al zijn vorige instellingen hervatten.

## AUTOMATISCH ONTDOOIEN

Vorst kan zich op de interne spoelen van het toestel ophopen. Wanneer er een ophoping van vorst is, gaat de interne compressor uitzetten en de ventilator blijft werken tot de vorst is gesmolten. Zodra de interne spoelen zijn gedroogd en ontdooid, zullen de compressor en de fan automatisch herstarten en het ontvochtigen zal hervatten.

## HET AFVOEREN VAN HET WATER



**WAARSCHUWING:** Altijd het water afvoeren dat zich heeft verzameld door het ontvochtigen. Het water is niet schoon en kan niet als drinkwater worden gebruikt.

### 1. Waterafvoer dat in de watertank wordt verzameld

Het gecondenseerde water kan direct in de watertank worden verzameld. Wanneer de watertank vol is, zal de ontvochtiger automatisch UITschakelen en de  indicator zal oplichten op het bedieningspaneel gevolgd door piepende geluiden.

**BELANGRIJK:** Verplaats de ontvochtiger niet wanneer de watertank vol is, aangezien het zwaar kan zijn en water morsing kan veroorzaken.

1.1 Bepaal de plaats van de watertank aan de voorzijde van de ontvochtiger. Trek rustig de watertank eruit.

1.2 Houd het handvat in de watertank vast en breng de watertank naar een gootsteen om te legen.

1.3 Plaats de lege watertank terug aan de voorzijde van de ontvochtiger. Zorg ervoor dat de tank op de juiste wijze wordt geplaatst. De veiligheidseigenschap zorgt ervoor dat bij een verkeerde opstelling van de tank het toestel niet zal inschakelen.

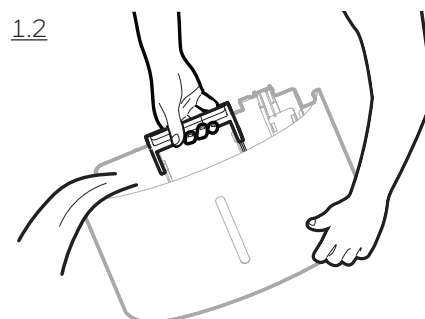
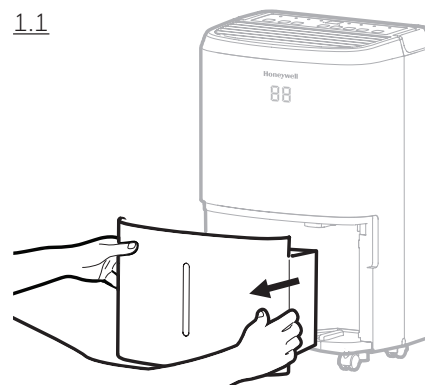

**BELANGRIJK:** Incorrecte uitlijning of plaatsing van de watertank zorgt ervoor dat het toestel pauzeert, het waarschuwingslicht bovenop de ontvochtiger zal oplichten gevolgd door een piepend geluid, totdat de watertank correct wordt geplaatst.

**OPMERKING:** Er is een vlotter binnen in de watertank die het waterniveau waarneemt om automatisch het ontvochtigen te stoppen wanneer de watertank vol is. Zorg ervoor dat de vlotter binnen de watertank correct is geplaatst door te checken of het gelijk is aan het niveau van de bovenste rand van de watertank.

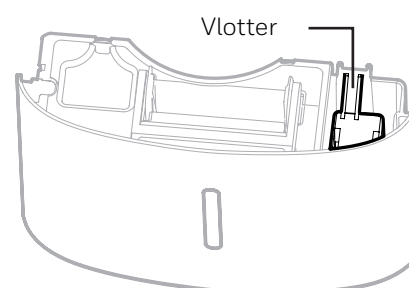

**VERWIJDER DEZE VLOTTER NIET.**

## HET AFVOEREN VAN HET WATER (VERVOLG)

### 2. Open waterafvoer - met behulp van een afvoerbuis.

Een open waterafvoerbuis is inbegrepen met dit toestel. Om de open waterafvoer te activeren is een geschikte waterafvoer vereist (b.v. gootsteen of afvoergat op vloerniveau) dichtbij de ontvochtiger.

Open waterafvoerbuis  
3.28 ft. (1 m)

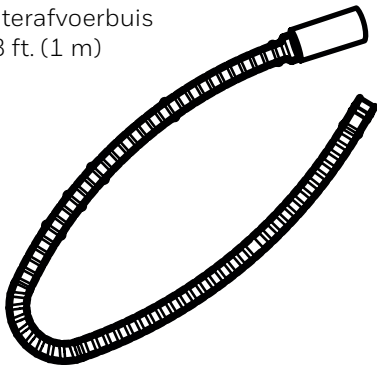

Open waterafvoerdop

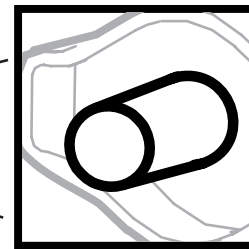

**OPMERKING:** De open afvoerbuis en de open afvoerdop zijn al geïnstalleerd.

2.1 Bepaal de plaats van de afvoeruitgang aan de achterkant van het apparaat. Schroef en verwijder het deksel van de directe afvoerkanalen los. Plaats en schroef de open afvoerbuis aan de open afvoeruitgang.

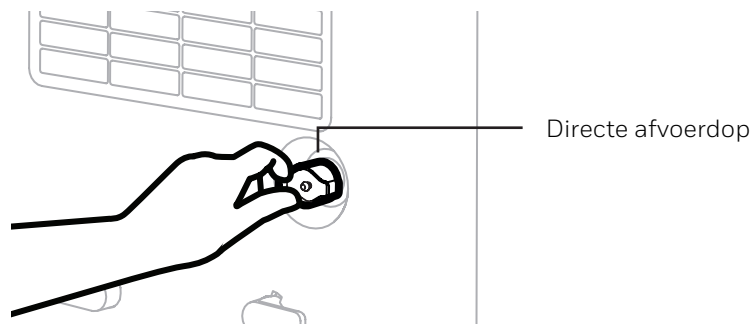

Directe afvoerdop

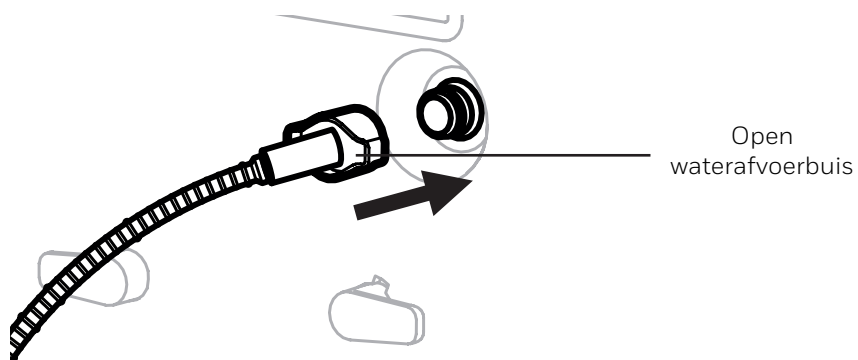

Open  
waterafvoerbuis

## HET AFVOEREN VAN HET WATER (VERVOLG)

2.2 Als er lekkage is, kunnen de buis en dop van de afvoer los komen te zitten en niet naar behoren worden aangesloten. Losmaken, vervangen en vastdraaien.

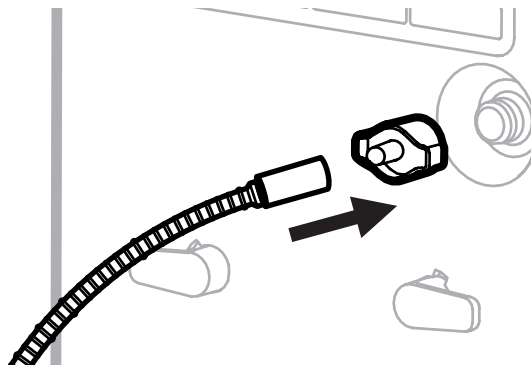

2.3 Plaats het andere eind van de open waterafvoer buis in de gootsteen of het afvoerkanaal. Zorg ervoor dat de buis niet wordt gebogen of geknikt wat de waterstroom zou kunnen tegenhouden. Zorg ervoor dat de buis stevig over het afvoerkanaal wordt bevestigd en niet eruit kan vallen om ongewenste wateroverlast te voorkomen.

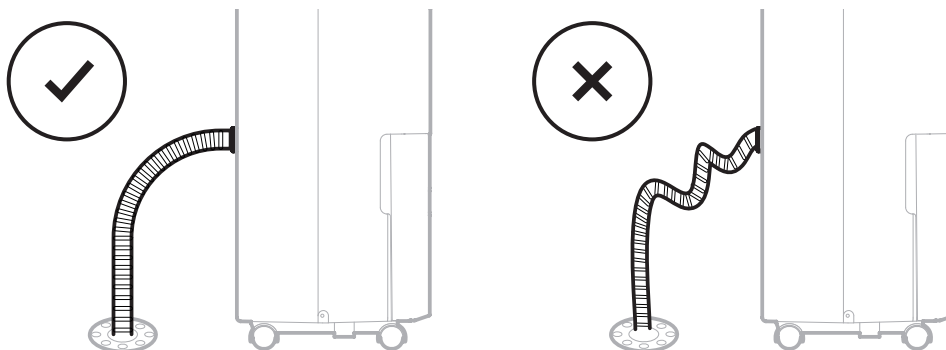

**BELANGRIJK:** Controleer of het water door de open waterafvoer buis kan lopen door de buis in een hoek naar beneden te houden alsmede vrij van krommingen of knikken.

**BELANGRIJK:** Als het toestel op ongelijke grond wordt geplaatst, of wanneer het toestel is geplaatst op een oneven ondergrond, of de open waterafvoerbu is onjuist geïnstalleerd kan het water de watertank vullen en ophouden met functioneren. Gelieve te controleren of de ondergrond ongelijk is en installeer de waterafvoerbu is opnieuw.

## SCHOONMAKEN & ONDERHOUD

**WAARSCHUWING:** Schakel altijd de ontvochtiger UIT en verwijder de stekker uit het stopcontact alvorens schoonmaak of onderhoud van dit product.

### Onderhoud van het toestel:

- Schakel eerst het toestel uit voordat u de stroom eraf haalt.
- Gebruik alleen een zachte doek om het toestel schoon te maken.

### Stoffilter onderhoud:

De stoffilter aan de achterkant van het apparaat zorgt ervoor dat stofdeeltjes uit de lucht worden verwijderd. Een vuile filter die door stofdeeltjes wordt belemmerd kan de efficiëntie van de ontvochtiger verminderen. Voor optimale ontvochtiging, wordt geadviseerd om de stoffilter om de 2 weken schoon te maken:

1. Schakel uit en haal de stekker van de ontvochtiger uit het stopcontact.
2. Haal voorzichtig de stoffilter uit de ontvochtiger.
3. Spoel de stoffilter onder stromend water, of verwijder stof met een stofzuiger.
4. Na het schoonmaken van de stoffilter, drogen in de schaduw, op een koele plek, vervolgens voorzichtig opnieuw in het apparaat plaatsen.

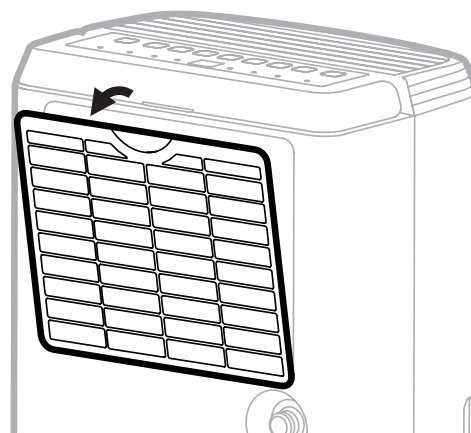

### Einde van het seizoen opbergen & onderhoud:

#### Als het apparaat niet wordt gebruikt voor een lange periode:

- Schakel het toestel uit en verwijder de stekker uit het stopcontact.
- De watertank leeg maken en laten drogen. Als uw ontvochtiger is aangesloten aan een open afvoer, moet u de slang losmaken, drogen en de afvoerdop terugplaatsen aan de afvoeruitgang.
- Verwijder de luchtfilter en maak het schoon met water. Laat de luchtfilter drogen en plaats het terug in het apparaat.
- Wees er zeker van dat alle onderdelen en accessoires van de ontvochtiger droog zijn voor de opslag.
- Bedek de ontvochtiger met een doek of plastic zak vóór opslag, om de oppervlakte tegen stof te beschermen en krassen.
- Het wordt geadviseerd om het netsnoer op te rollen en op te slaan van de vloer af om ervoor te zorgen dat het beschermd is tegen krommingen en knikken.
- Sla het toestel staand op, op een droge plek uit direct zonlicht.

De volgende problemengids behandelt de meest voorkomende problemen. Als de problemen voortduren, bel de klantenservice.

PROBLEEM	MOGELIJKE OORZAAK	OPLOSSING
De ontvochtiger start niet	Geen elektriciteit.	Controleer de stroom.
	Het netsnoer is niet correct geplaatst.	Verwijder en sluit het netsnoer opnieuw aan.
	De veiligheidsschakelaar geactiveerd op de stekker.	Stel de veiligheidsschakelaar terug en wacht 3 minuten. Neem contact op met de klantenservice als het probleem voortduurt.
	De watertank is niet in de correcte positie.	Plaats de watertank correct in het toestel. Het toestel zal niet werken totdat de watertank correct op zijn plaats is.
Het toestel werkt, maar het vochtigheidsniveau verlaagt niet	De instellingen van het vochtigheidsniveau zijn te hoog.	Verlaag de instellingen van het vochtigheidsniveau.
	Een deur of een venster is open, en laat nieuwe vocht binnen.	Zorg ervoor dat alle vensters of deuren naar buiten zijn gesloten en goed dicht zijn.
	Er zijn andere bronnen van vocht in de ruimte (b.v. kokend water in pan).	Schakel de ontvochtiger in wanneer deze bronnen niet aanwezig zijn.
	De temperatuur in de ruimte is te laag.	De ontvochtiger is ontworpen om tussen 45°F (7°C) en 95°F (35°C) te werken. De verwijdering van vocht wordt enorm verminderd als de kamertemperatuur dit temperatuurbereik overschrijdt.
	De stoffilter is vuil/verstopt.	Maak de stoffilter schoon.
	Luchtafvoer of ingang wordt geblokkeerd.	Verwijder de verstopping.

PROBLEEM	MOGELIJKE OORZAAK	OPLOSSING
Het toestel werkt, maar het vochtigheidsniveau verlaagt niet	Te weinig tijd voor de ontvochtiger voor het verwijderen van vocht.	Geef het toestel na de eerste installatie 24 uur de tijd om de gewenste droogte te behouden.
De ontvochtiger gaat constant door/stopt niet	Het gebied om te ontvochtigen is te groot.	De capaciteit van uw ontvochtiger is mogelijk niet geschikt voor de ruimte waarin het wordt gebruikt. Het wordt geadviseerd om een extra ontvochtiger toe te voegen voor grote ruimtes.
	Een deur of een venster is open, en laat nieuwe vocht naar binnen.	Zorg ervoor dat alle vensters of deuren naar buiten zijn gesloten en goed dicht zijn.
Watertank vol  is opgelicht en het toestel is aan het piepen.	De watertank is vol.	Leeg de watertank.
	De watertank is niet in de correcte positie.	Plaats de watertank correct in het toestel. Het toestel zal niet werken totdat de watertank correct op zijn plaats is.
Het toestel blaast koude lucht uit de bovenste opening	Het doel van de hoogste luchtopening is om lucht te verdelen in de kamer.	De temperatuur van de lucht uit de opening hangt af van de omgeving en andere factoren. Het kan veranderen en dat is normaal. Geen actie vereist.
Vorst verschijnt op de spoelen	De ontvochtiger is onlangs aangezet tijdens een lage kamertemperatuur (gewoonlijk onder 41°F (5°C)).	Dit is normaal. De vorst zal ongeveer in een uur verdwijnen nadat de ontvochtiger is uitgeschakeld.
De open afvoer is verbonden, maar de condensatie van het water voert niet af uit de buis.	Sommige vloeren kunnen een ongelijke oppervlakte hebben die de open afvoer kunnen beïnvloeden.	Til de voorkant van de ontvochtiger 1.27 cm tot 2.54 cm van de vloer. De condensatie van het water zal uit de achterste leiding afvoeren en niet in de emmer.



## PROBLEMEN OPLOSSEN (VERVOLG)

PROBLEEM	MOGELIJKE OORZAAK	OPLOSSING
Water op de vloer	De afvoerslang is mogelijk los.	Controleer de verbindingen tussen de slang en afvoeraansluiting aan het toestel. Zie het gedeelte van de constante waterafvoer.
	U was van plan om de watertank te gebruiken om water te verzamelen, maar de open afvoerslang is nog steeds aangesloten.	Maak de slang los als u de watertank gaat gebruiken om water te verzamelen. Zie Open waterafvoer.
Lawaai	De ventilator werkt.	De wind van de ventilator kan leiden tot geluiden tijdens werking. Dit is een normaal geluid.

Vielen Dank für Ihren Kauf eines Honeywell Luftentfeuchters. Diese Bedienungsanleitung soll Ihnen wichtige Informationen zum Aufstellen, Betrieb, Warten und Beheben von Fehlern des Produktes bereitstellen.

## SICHERHEITSHINWEISE

### **WARNHINWEIS -- DIESE ANLEITUNGEN VOR DEM GEBRAUCH LESEN UND AUFBEWAHREN.**

Die Benutzung elektrischer Produkte kann Gefahren bergen, unter anderem Verletzungen, Feuer, Stromschlag. Die Nichtbeachtung dieser Anleitungen kann zu Schäden am Gerät führen und/oder seinen Betrieb beeinträchtigen. Die Garantie ist in diesem Fall ungültig. Falls zwischen der englischen und den übersetzten Versionen des Inhalts dieses Materials Unstimmigkeiten oder Widersprüche bestehen, ist die englische Version maßgebend.

**Bei der Benutzung elektrischer Geräte sollten stets grundlegende Sicherheitsvorkehrungen befolgt werden:**



- Luftentfeuchter oder seinen Netzstecker NICHT mit nassen Händen anfassen.
- Prüfen Sie die Haushaltsspannung, um sicherzustellen, dass sie mit den technischen Daten des Gerätes übereinstimmt.
- Entfernen Sie vor dem Betrieb sämtliches Verpackungsmaterial und prüfen Sie das Gerät auf Schäden, die möglicherweise während des Versands entstanden sind.
- Benutzen Sie KEINE Produkte mit einem beschädigten Kabel oder Stecker.
- Benutzen Sie KEIN Verlängerungskabel mit diesem Gerät.
- Das Netzkabel NICHT unter Teppichboden verlegen oder mit Teppichen oder Läufern bedecken. Halten Sie das Kabel von Bereichen fern, in denen es eine Stolpergefahr darstellen könnte.
- Immer den Netzstecker des Luftentfeuchters aus der Steckdose ziehen, bevor Sie den Wasserbehälter entleeren.
- Das Wasser, das sich im Tank angesammelt hat, muss weggegossen werden. Das Wasser sollte unter keinen Umständen als Trinkwasser genutzt werden.
- Ziehen Sie immer den Netzstecker des Luftentfeuchters aus der Steckdose und gießen Sie das Wasser aus, bevor Sie das Gerät reinigen, warten oder umstellen.
- Fassen Sie nur am Stecker des Netzkabels an und ziehen Sie daran, um das Kabel von der Steckdose zu trennen; ziehen Sie niemals am Kabel.
- Dieses Gerät wurde für den Gebrauch in privaten Wohnumgebungen entwickelt und darf nicht zu anderen Zwecken benutzt werden.
- Benutzen Sie das Produkt NICHT an Orten, wo Benzin, Farbe oder andere brennbare Güter und Gegenstände benutzt oder gelagert werden.
- Dieser Luftentfeuchter ist nur für den Innengebrauch in Wohnräumen vorgesehen. Er sollte nicht für gewerbliche oder industrielle Anwendungen eingesetzt werden.

- Versuchen Sie NICHT, elektrische oder mechanische Funktionen des Luftentfeuchters zu reparieren oder einzustellen, da dies zu Gefahren führen kann und zum Erlöschen der Garantie führt.
- Bedecken Sie die Lufteinlässe oder -auslässe am Gerät nicht, sonst kann das Gerät nicht funktionieren.
- KEINE Gegenstände in Lüftungsöffnungen oder Ablauföffnungen stecken oder gelangen lassen, andernfalls könnte das Produkt beschädigt werden und einen Stromschlag oder ein Feuer auslösen
- Falls das Netzkabel beschädigt ist, muss es aus Sicherheitsgründen vom Hersteller, seinem Kundendienst oder einer ähnlich qualifizierten Person ersetzt werden.
- Lassen Sie Kinder NICHT mit diesem Gerät, seiner Verpackung oder dem beiliegenden Plastikbeutel spielen.
- Benutzen Sie das Produkt nicht mehr, wenn es beschädigt ist oder nicht ordnungsgemäß funktioniert. Ziehen Sie den Netzstecker des Produktes aus der Steckdose. Lesen Sie den Abschnitt „Fehlerbehebung“ und wenden Sie sich an die Kundendienstzentrale.
- Stellen Sie den Luftentfeuchter immer auf einen ebenen Boden.
- Stellen Sie das Produkt niemals neben einer Badewanne oder einem Wasserbehälter auf.
- Lagern Sie das Produkt an einem trockenen Ort und geschützt vor direkter Sonnenstrahlung, wenn es nicht benutzt wird.
- Dieses Gerät und sein Verpackungsmaterial ist nicht dazu gedacht, von Personen (einschließlich Kinder und ältere Menschen) benutzt zu werden, deren körperliche, sensorische oder mentale Fähigkeiten eingeschränkt sind oder denen es an Erfahrung und Wissen mangelt; es sei denn, sie wurden in die Benutzung des Gerätes unterwiesen und werden von einer für ihre Sicherheit verantwortlichen Person beaufsichtigt.
- Fassen Sie immer an den Seitengriffen an und tragen Sie das Gerät zum Transportieren von einem Zimmer in ein anderes aufrecht – kippen Sie das Produkt NICHT auf die Seite oder tragen Sie es verkehrt herum.
- Wenn der Luftentfeuchter zur Seite gekippt getragen wurde, muss er wieder aufgerichtet werden. Warten Sie mindestens 4 Stunden, bevor Sie das Gerät wieder benutzen.
- **WARNHINWEIS:** Um die Brand- oder Stromschlaggefahr zu verringern, benutzen Sie dieses Gerät nicht mit einem Festkörper-Drehzahlregler.

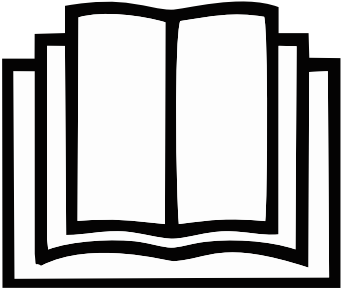

Diese Kennzeichnung weist daraufhin, dass dieses Produkt nicht mit dem normalen Hausmüll innerhalb der EG entsorgt werden sollte. Um mögliche Gefahren für die Umwelt oder Gesundheit durch unkontrollierte Abfallentsorgung zu vermeiden, recyceln Sie das Produkt auf verantwortliche Weise, um die umweltgerechte Wiederverwendung von Materialressourcen zu fördern. Um Ihr gebrauchtes Gerät zu recyceln, benutzen Sie bitte das Sammelstellensystem oder wenden Sie sich an den Händler, bei dem das Produkt gekauft wurde. Die Händler können das Produkt zwecks umweltfreundlichen Recyclings zurücknehmen.

## TP-BIG und TP-SMALL - R290

SYMBOL	HINWEIS	ERKLÄRUNG
 <p data-bbox="256 604 561 680"><b>Vorsicht, Brandgefahr re, R290</b></p>	<p data-bbox="667 443 846 527">WARNHI- NWEIS</p>	<p data-bbox="885 327 1451 642">Dieses Symbol weist darauf hin, dass das Gerät ein brennbares Kältemittel verwendet. Wenn Kältemittel ausläuft und mit einer externen Zündquelle in Kontakt kommt, besteht die Gefahr eines Feuers.</p>
	<p data-bbox="667 848 857 890">ACHTUNG</p>	<p data-bbox="885 779 1451 957">Dieses Symbol weist darauf hin, dass die Bedienungsanleitung sorgfältig gelesen werden sollte.</p>
	<p data-bbox="667 1220 857 1262">ACHTUNG</p>	<p data-bbox="885 1104 1377 1377">Dieses Symbol weist darauf hin, dass qualifiziertes Fachpersonal dieses Gerät unter Einbeziehung der Installationsanleitung handhaben sollte.</p>
	<p data-bbox="667 1587 857 1629">ACHTUNG</p>	<p data-bbox="885 1493 1377 1724">Dieses Symbol weist darauf hin, dass Informationen vorhanden sind, wie z. B. Bedienungsanleitung oder Installationsanleitung.</p>

## Zusätzliche Warnhinweise für Geräte mit R290 Kältemittelgas.

- Vor dem Gebrauch des Gerätes die Anleitung sorgfältig durchlesen.
- Zum Abtauen oder Reinigen keine andere als die vom Hersteller empfohlene Methode verwenden.
- Das Gerät darf nicht in einem Raum mit dauerhaft betriebenen Zündquellen (wie beispielsweise offene Flammen, ein aktives Gasgerät oder eine aktive elektrische Heizung) gelagert werden.
- Nicht durchstechen oder verbrennen.
- Es darf kein Teil des Kältemittelkreislaufs perforiert werden.
- Kältemittelgas kann geruchlos sein.
- Das Gerät muss in einem Bereich installiert, benutzt und gelagert werden, der größer als 4 m<sup>2</sup> ist.
- Falls mehrere Kältemittellecks in einem unbelüfteten Zimmer auftreten, kann es zu einem Brand oder einer Explosion kommen, wenn das Kältemittel mit elektrischen Heizgeräten, Öfen oder anderen Zündquellen in Berührung kommt.
- Das Gerät muss so gelagert werden, dass es vor mechanischen Schäden geschützt ist.
- Es dürfen nur Personen mit einer Zulassung von einer akkreditierten Organisation, die deren Kompetenz im Umgang mit Kältemittel unter Einhaltung der Branchengesetze bestätigt, an dem Kältemittelkreislauf arbeiten.
- R290 Kältemittelgas entspricht den europäischen Umweltrichtlinien.
- Dieses Gerät enthält eine gewisse Menge (siehe Typenschild auf der Rückseite des Gerätes) des R290 Kältemittelgases. Die maximale Kältemittelfüllmenge beträgt 0,05 kg.



Reparaturen müssen gemäß den Empfehlungen des Herstellers durchgeführt werden. Wartungsarbeiten und Reparaturen, die die Hilfe anderer Fachkräfte erfordern, müssen unter Aufsicht von Fachleuten im Umgang mit brennbaren Kältemitteln durchgeführt werden.

# WIE FUNKTIONIERT EIN LUFTENTFEUCHTER

Wenn ein Luftentfeuchter eingeschaltet wird, saugt ein Ventilator die feuchte Luft in den Luftentfeuchter, wo sie durch Verdampferspulen geführt wird. Diese Spulen kondensieren die Feuchtigkeit aus der Luft und sammeln sie in dem Wasserbehälter. Die trockene Luft wird aus dem Luftentfeuchter abgeleitet. Die Luft strömt durch die Lüftungsschlitze des Luftentfeuchters als trockene, warme Luft ins Zimmer.

**WICHTIG:** Der Luftentfeuchter ist für den Betrieb bei Temperaturen von 5°C (41°F) bis 32°C (89°F) ausgelegt. Die Leistung des Luftentfeuchters kann sich deutlich verschlechtern, wenn die Zimmertemperatur außerhalb dieses Temperaturbereichs liegt.

## AUSWAHL EINES AUFSTELLOORTES – WICHTIG

- Stellen Sie das Gerät vor der Benutzung für mindestens 1 Stunde **AUFRECHT** hin, damit sich das Kältemittel stabilisieren kann. Wenn das Gerät während des Transports auf die Seite gekippt oder auf den Kopf gestellt wurde, stellen Sie es aufrecht hin und warten Sie 4 Stunden, bevor Sie es benutzen.
- Um eine optimale Effizienz zu gewährleisten, muss der Luftentfeuchter in einem geschlossenen Bereich betrieben werden. Halten Sie alle Türen, Fenster und andere Außeneingänge zum Zimmer geschlossen.



- Stellen Sie den Luftentfeuchter an einer Stelle auf, an der die Temperatur nicht unter 5°C (41°F) sinken wird.
- Stellen Sie den Luftentfeuchter mindestens 45 cm (17.7 Zoll) entfernt von anderen Gegenständen (z.B. Vorhänge oder Möbel) auf, die den Luftstrom von der Rückseite oder durch die Lüftungsschlitze des Gerätes behindern könnten.
- Der Luftentfeuchter muss auf einen ebenen Untergrund gestellt werden.

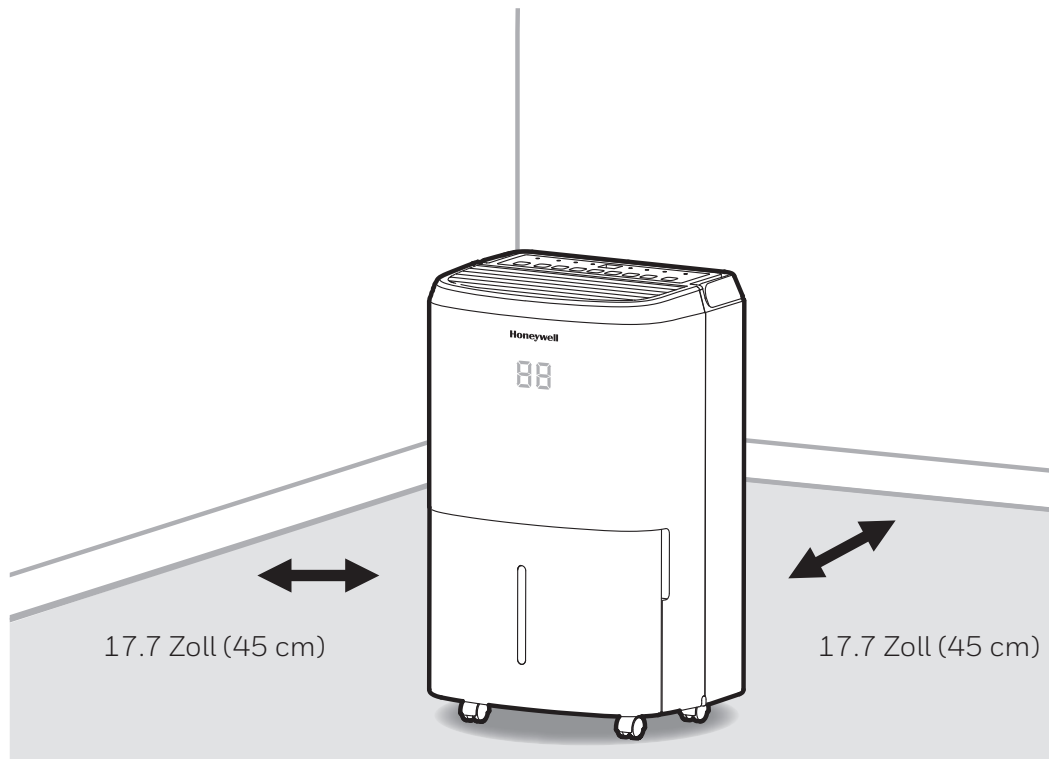

**WICHTIG:** Die Effektivität des Luftentfeuchters kann durch verschiedene Faktoren beeinflusst werden. Einer davon ist die Geschwindigkeit, mit der neue, feuchte Luft in das Zimmer eindringt, und die Luftmenge, die in dem Bereich zirkuliert, der entfeuchtet werden soll. Wenn zum Beispiel eine Tür zu einem Keller ständig geöffnet wird und neue, feuchte Luft in das Zimmer lässt, dauert der Entfeuchtungsvorgang länger als bei ständig geschlossener Tür. Wenn sich der Luftentfeuchter in einem Zimmer mit einem Abstellraum oder Schränken befindet, wird dies auf die Luft im Abstellraum oder den Schränken kaum Wirkung haben, es sei denn, es ist eine ausreichende Luftzirkulation in diesen Bereichen vorhanden. Um diese Orte zu trocknen, öffnen Sie die Türen des Abstellraums oder der Schränke, damit die Luft frei zirkulieren kann. Unter Umständen müssen Sie in größeren geschlossenen Bereichen einen zweiten Luftentfeuchter aufstellen.

# AUSPACKEN DES LUFTENTFEUCHTERS

- Dieser Luftentfeuchter ist mit einem farbigen oder transparenten Klebeband verpackt, um gewisse Elemente während des Transports zu fixieren. Entfernen Sie das farbige oder transparente Klebeband von dem Gerät.

1. Ziehen Sie vorsichtig den Wasserbehälter aus dem Luftentfeuchter.
2. Entfernen Sie den Spritzschutz von dem oberen Teil des Wasserbehälters.
3. Entnehmen Sie Netzstecker, Ablaufschlauch und anderes Zubehör, das sich im Wasserbehälter des Luftentfeuchters befindet.
4. Wenn Sie alle Zubehörteile herausgenommen haben, setzen Sie den Wasserbehälter wieder ein. Achten Sie darauf, dass der Behälter korrekt positioniert ist.

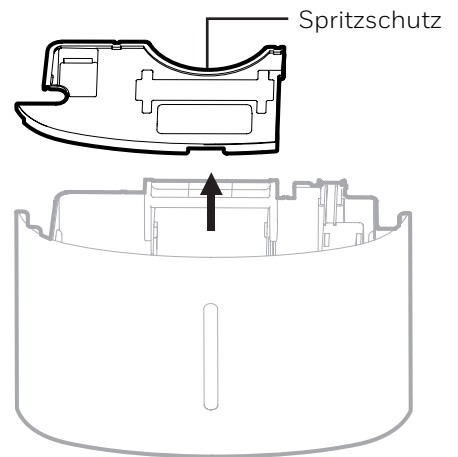

- Im Wasserbehälter befindet sich ein Schaumstoff-Schwimmer, der den Wasserstand erkennt, um den Entfeuchtungsvorgang automatisch zu stoppen, wenn der Wasserbehälter voll ist. Vergewissern Sie sich, dass der Schaumstoff-Schwimmer korrekt im Wasserbehälter positioniert ist, nämlich auf gleicher Höhe mit dem oberen Rand des Wasserbehälters.

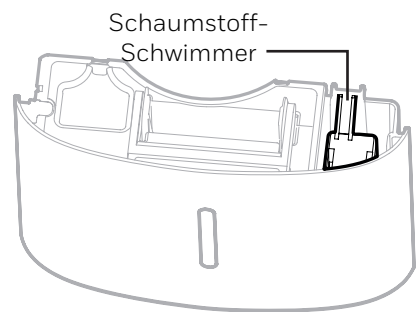

**ENTFERNEN SIE DIESEN SCHAUMSTOFF-SCHWIMMER NICHT.**



# BESCHREIBUNG DER TEILE

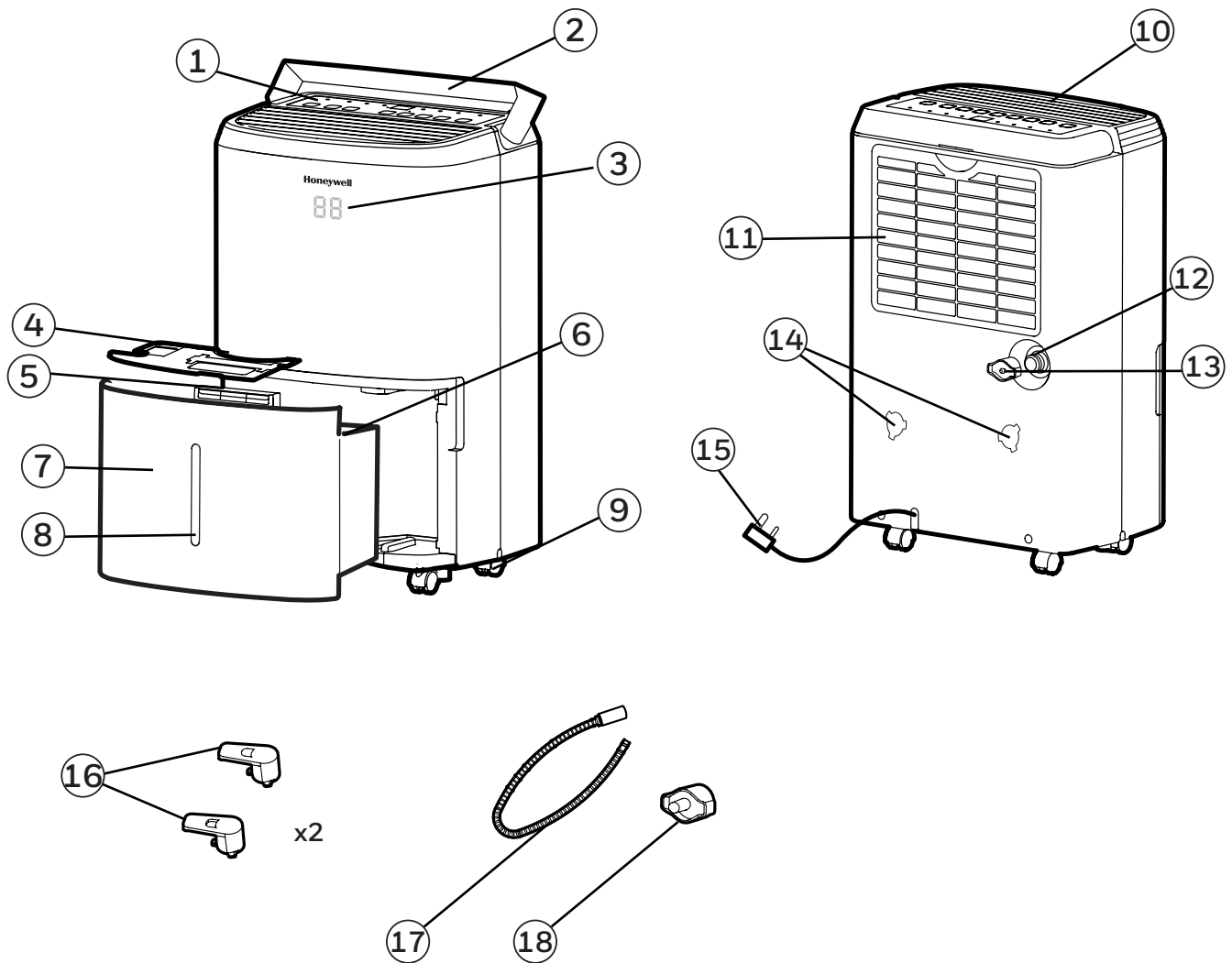

- |                          |  |
|--------------------------|--|
| 1) Bedienfeld            | 10) Abluftöffnung für die trockene Luft                    |
| 2) Griff                 | 11) Waschbarer Staubfilter                                 |
| 3) LED-Display           | 12) Direktablauf   |
| 4) Spritzschutz          | 13) Direktablauf-Verschluss                                |
| 5) Wasserbehältergriff   | 14) Montagelöcher für die Kabelaufwicklung                 |
| 6) Schaumstoff-Schwimmer | 15) Netzkabel und Stecker                                  |
| 7) Wasserbehälter        | 16) Kabelaufwicklung                                       |
| 8) Wasserstandsanzeige   | 17) Wasserablaufschlauch (für kontinuierliches Abfließen)  |
| 9) Rollen                | 18) Verschluss für die kontinuierliche Wasserablauföffnung |

# MONTAGE DER KABELAUFWICKLUNG

Wenn Sie das Kabelaufwicklungszubehör aus dem Wasserbehälter genommen haben, folgen Sie den nachfolgenden Schritten.

Schritt 1: Richten Sie die Teile der Kabelaufwicklung an den Montagelöchern aus.

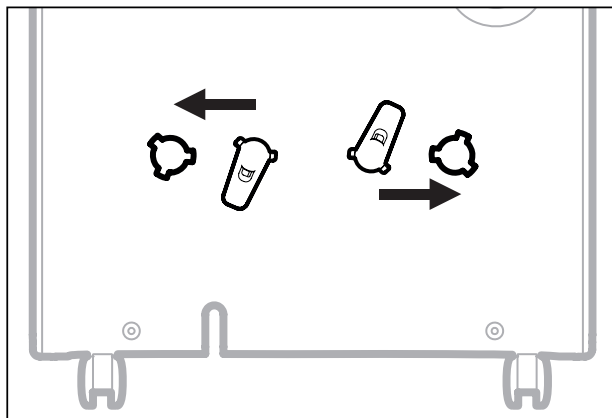

Schritt 2: Drehen Sie diese um 45 Grad im Uhrzeigersinn.

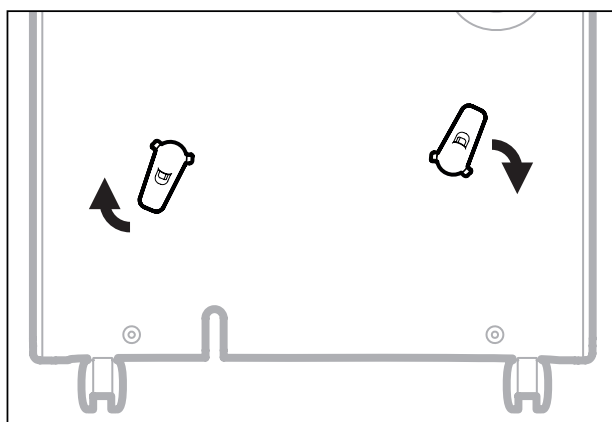

Schritt 3: Wenn Sie ein „Klicken“ hören, ist die Kabelaufwicklung eingerastet und einsatzbereit.

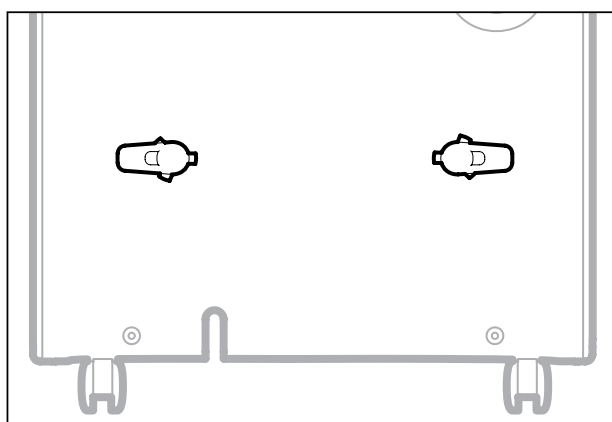

**HINWEIS:** Wenn die Montage der Kabelaufwicklung abgeschlossen ist, kann die Kabelaufwicklung nicht mehr entfernt werden. Die Montage ist dauerhaft.

## BEDIENFELD

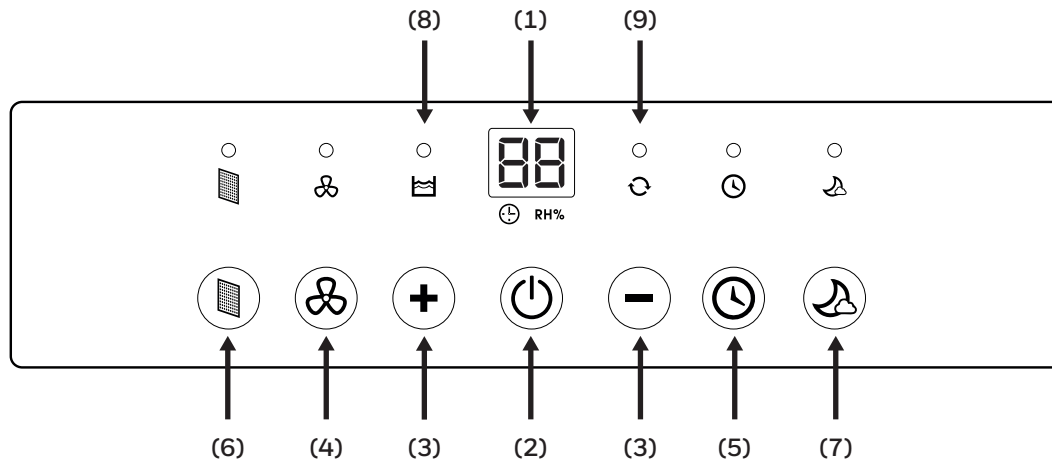

- |  |                                    |
|--|------------------------------------|
| 1) Display                                 | 6) Filter-Warnanzeige              |
| 2) Ein-/Aus-Taste                          | 7) Schlafmodus                     |
| 3) Luftfeuchtigkeitsregler/<br>Timer-Knopf | 8) Wasserbehälter voll-Anzeige     |
| 4) Ventilator-drehzahlregler               | 9) Kontinuierliche Betriebsanzeige |
| 5) Timer-Knopf                             |                                    |

## FUNKTIONSTASTEN

### EIN-/AUS-TASTE

Drücken Sie , um den Luftentfeuchter ein- oder auszuschalten.

### LUFTFEUCHTIGKEITSREGULIERUNG





 RH%

Drücken Sie **+** oder **-**, um Ihren bevorzugten Luftfeuchtigkeitsgrad auszuwählen. Die Luftfeuchtigkeit wird durch Drücken von **+** oder **-** in Intervallen von 5 % angepasst. Die relative Luftfeuchtigkeit (RH) kann von 30 % RH bis 90 % RH eingestellt werden. Zehn Sekunden nach dem Einstellen des bevorzugten Luftfeuchtigkeitsgrads kehrt das Display zur Anzeige der aktuellen Luftfeuchtigkeit zurück.



**Empfohlene Einstellungen:** Es wird empfohlen, das Gerät die ersten zwei bis drei Tage bei 30 % Luftfeuchtigkeit auf hoher Ventilatorstufe laufen zu lassen, bis der feuchte Geruch beseitigt ist. Wenn die relative Luftfeuchtigkeit nach einigen Tagen auf ein angenehmes Niveau reduziert wurde, drücken Sie **+** oder **-**, um einen höheren Prozentwert auszuwählen, der anschließend für ein angenehmes Luftfeuchtigkeitsniveau sorgt. Die empfohlene, gesunde Luftfeuchtigkeit liegt zwischen 40 % und 50 %.

**HINWEIS:** Der Luftfeuchtigkeitssensor misst die aktuelle Luftfeuchtigkeit in der Umgebung. Eine leichte Abweichung von einigen Graden zur Luftfeuchtemessung des Sensors ist normal.

### KONTINUIERLICHER BETRIEBSMODUS

"Um den „Kontinuierlichen Betriebsmodus“ zu aktivieren, halten Sie die Taste **-** auf dem Display gedrückt, bis  angezeigt wird. Die  Anzeige leuchtet auf. Das Gerät läuft nun kontinuierlich.

### WASSERBEHÄLTER VOLL-ANZEIGE

Wenn der Wasserbehälter voll ist, leuchtet die  Anzeige. Das Gerät erzeugt innerhalb von 15 Sekunden ein Signal. Der Kompressor schaltet sich aus und der Ventilator hält nach einigen Minuten an. Um die  Anzeigeleuchte auszuschalten, leeren Sie den Wasserbehälter und stellen Sie beim Wiedereinsetzen sicher, dass der Behälter sicher an seinem Platz sitzt.

**WICHTIG:** Stellen Sie den Wasserbehälter nicht auf den Fußboden, wenn er voll ist, denn bei Unebenheiten im Boden wird der Behälter umkippen.

## FUNKTIONSTASTEN (FORTSETZUNG)

### TIMER

Der Luftentfeuchter kann so eingestellt werden, dass er sich automatisch für einen ausgewählten Zeitraum (Intervalle von 1 bis 24 Stunden) ein- oder ausschaltet. Die ausgewählte Timer-Zeit wird auf der Temperaturanzeige gezeigt.

**HINWEIS:** Prüfen Sie vor dem Einstellen des Timers, ob das Gerät mit Strom versorgt wird.

#### **Abschaltautomatik-Timer:**

Drücken Sie , während das Gerät läuft. Die Anzeige leuchtet auf und die Temperaturanzeige blinkt. Drücken Sie **+** oder **-**, um die Anzahl der Stunden (1 bis 24 Stunden) auszuwählen, die das Gerät laufen soll, bevor es sich ausschaltet. Wenn für 5 Sekunden keine weitere Eingabe erfolgt, beginnt der Timer zu laufen. Der Timer muss nach jeder Benutzung neu eingestellt werden.

#### **Einschaltautomatik-Timer:**

Drücken Sie  wenn das Gerät im Stand-by-Modus ist. Die Anzeige leuchtet daraufhin auf und die Temperaturanzeige blinkt. Drücken Sie **+** oder **-**, um die Anzahl der Stunden (1 bis 24 Stunden) auszuwählen, nach der das Gerät sich einschalten soll. Wenn für 5 Sekunden keine weitere Eingabe erfolgt, beginnt der Timer zu laufen. Die vorherige Ventilatorstufe und Luftfeuchtigkeitseinstellung werden beibehalten. Das Gerät schaltet sich ein und läuft, bis der Wasserbehälter voll ist oder Sie das Gerät manuell ausschalten. Der Timer muss nach jeder Benutzung neu eingestellt werden.

**HINWEIS:** Um die Timer-Einstellungen zu löschen, drücken Sie  die Taste einfach erneut; die Timer-Anzeige erlischt daraufhin.

**HINWEIS:** Die leuchtende Betriebsanzeige zeigt an, dass das Gerät im Stand-by-Modus ist.

### VENTILATORDREHZAHGREGLER

Es stehen zwei Ventilatorstufen zur Auswahl – hoch und niedrig. Wenn die Anzeige für die hohe Stufe leuchtet, arbeitet das Gerät mit hoher Geschwindigkeit. Wenn die Anzeige für die niedrige Stufe leuchtet, arbeitet das Gerät mit niedriger Geschwindigkeit.



### FILTER-WARNANZEIGE

Wenn die Filter-Warnanzeige leuchtet, muss der Filter gereinigt werden. Schalten Sie das Gerät AUS und entfernen Sie den Filter vorsichtig aus dem Gerät, um ihn zu reinigen. Setzen Sie den Filter wieder ein und schalten Sie das Gerät EIN.

Die Filter-Warnanzeige sollte erst wieder aufleuchten, wenn der Filter erneut gereinigt werden muss. Wie oft der Filter gereinigt werden muss, hängt von den Umgebungsbedingungen des Zimmers ab. In manchen Zimmern muss der Filter häufiger gewechselt werden als in anderen.

## FUNKTIONSTASTEN (FORTSETZUNG)

### SCHLAFMODUS

Die Helligkeit des LED-Displays verringert sich, wenn das Gerät im Schlafmodus ist. Drücken Sie  um den Schlafmodus zu aktivieren. Wenn der Schlafmodus aktiviert ist, leuchtet die  Anzeige. Sie haben eine Minute Zeit, Einstellungen wie Luftfeuchtigkeit und Ventilatorstufe anzupassen. Nach einer Minute schaltet sich das obere Display mit Ausnahme der  Anzeige aus. Drücken Sie eine beliebige Taste, um den Schlafmodus zu deaktivieren.

## AUTOMATISCHE NEUSTART-FUNKTION

Das Gerät ist mit einer automatischen Neustart-Funktion versehen. Bei einem Stromausfall wird der Luftentfeuchter automatisch mit allen vorherigen Einstellungen weiterlaufen, sobald die Stromversorgung wiederhergestellt ist.

## AUTOMATISCHE ENTEISUNG

Auf den Spulen im Gerät kann sich Frost bilden. Wenn sich Frost gebildet hat, schaltet sich der interne Kompressor aus und der Ventilator läuft weiter, bis das Eis geschmolzen ist. Sobald die Spulen im Gerät enteist und getrocknet sind, starten der Kompressor und der Ventilator erneut und der Betrieb wird fortgesetzt.

## ABLASSEN VON WASSER



**WARNHINWEIS:** Entleeren Sie das Gerät immer und gießen Sie das vom Luftentfeuchter gesammelte Wasser weg. Das Wasser ist nicht sauber und kann nicht als Trinkwasser verwendet werden.

### 1. Entleeren des Wasserbehälters

Das Kondenswasser kann direkt im Wasserbehälter gesammelt werden. Wenn der Wasserbehälter voll ist, schaltet sich der Luftentfeuchter automatisch AUS und die  Anzeige leuchtet auf dem Bedienfeld auf, gefolgt von einem akustischen Signal.

**WICHTIG:** Bewegen Sie den Luftentfeuchter nicht, wenn der Wasserbehälter voll ist, da er sehr schwer ist und Wasser überlaufen und verschüttet werden könnte.

1.1 Der Wasserbehälter befindet sich an der Vorderseite des Luftentfeuchters. Ziehen Sie vorsichtig den Wasserbehälter heraus.

1.2 Greifen Sie den Griff im Wasserbehälter und tragen Sie den Wasserbehälter zum Entleeren zu einem Spülbecken.

1.3 Setzen Sie den leeren Wasserbehälter wieder in die Vorderseite des Luftentfeuchters ein. Bitte achten Sie darauf, dass der Behälter korrekt positioniert ist. Die Schutzfunktion stellt sicher, dass das Gerät nicht eingeschaltet werden kann, wenn der Behälter nicht korrekt ausgerichtet ist.

**WICHTIG:** Wenn der Behälter nicht einwandfrei ausgerichtet oder falsch positioniert ist, unterbricht das Gerät den Betrieb, die Warnleuchte an der Oberseite des Luftentfeuchters leuchtet auf und ein akustisches Signal ertönt, bis der Wasserbehälter korrekt ausgerichtet eingesetzt ist.

**HINWEIS:** Es befindet sich ein Schwimmer im Wasserbehälter, der den Wasserstand wahrnimmt, um den Entfeuchtungsvorgang automatisch zu stoppen, wenn der Wasserbehälter voll ist. Vergewissern Sie sich, dass der Schwimmer korrekt im Wasserbehälter positioniert ist, nämlich auf gleicher Höhe mit dem oberen Rand des Wasserbehälters.

**ENTFERNEN SIE DIESEN SCHAUMSTOFF-SCHWIMMER NICHT.**

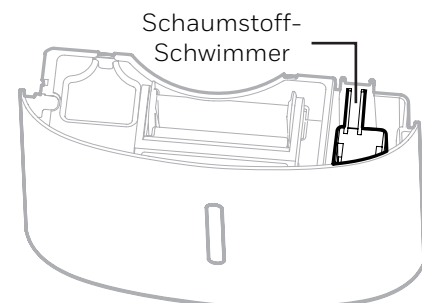
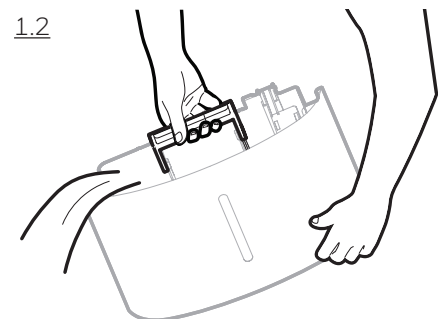
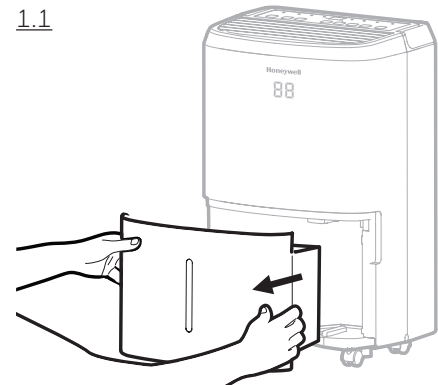

## ABLASSEN VON WASSER (FORTSETZUNG)

### 2. Kontinuierlicher Wasserablauf – Benutzung eines Wasserablaufschlauchs

Ein Wasserablaufschlauch ist im Lieferumfang dieses Gerätes enthalten. Um die kontinuierliche Wasserablauf-Funktion aktivieren zu können, benötigen Sie einen geeigneten Abfluss (z.B. Spülbecken oder Abflussöffnung im Boden) in der Nähe des Luftentfeuchters.

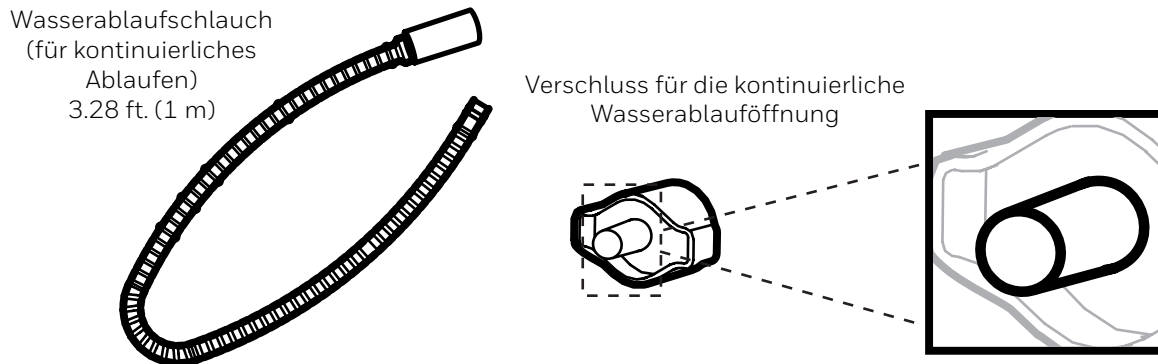

**HINWEIS:** Der Ablaufschlauch und der Verschluss der Ablauföffnung sind bereits vormontiert.

2.1 Machen Sie die Ablauföffnung an der Rückseite des Gerätes ausfindig. Schrauben Sie den Verschluss des Direktablaufs ab. Stecken Sie den Ablaufschlauch in den Direktablauf und schrauben Sie den Schlauch ein.

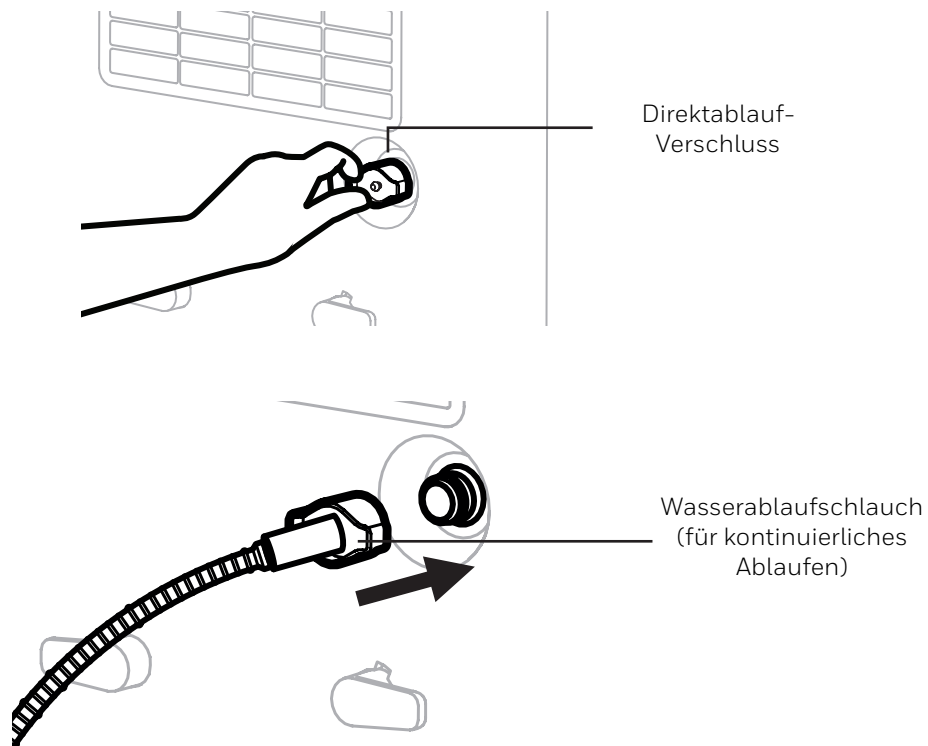



## ABLASSEN VON WASSER (FORTSETZUNG)

2.2 Falls Lecks auftreten, sind möglicherweise der Schlauch und die Ablauföffnung nicht korrekt verbunden. Trennen Sie die Verbindung, setzen Sie den Schlauch wieder ein und fixieren Sie ihn.

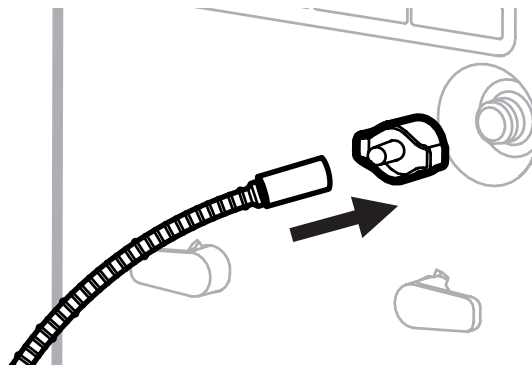

2.3 Legen Sie das andere Ende des Wasserablaufs in ein Becken oder eine Abflussöffnung. Der Schlauch darf nicht gebogen oder geknickt sein, sonst kann das Wasser nicht frei ablaufen. Denken Sie daran, den Schlauch über der Abflussöffnung zu fixieren, sodass er nicht herausfallen kann und Wasser verschüttet wird.

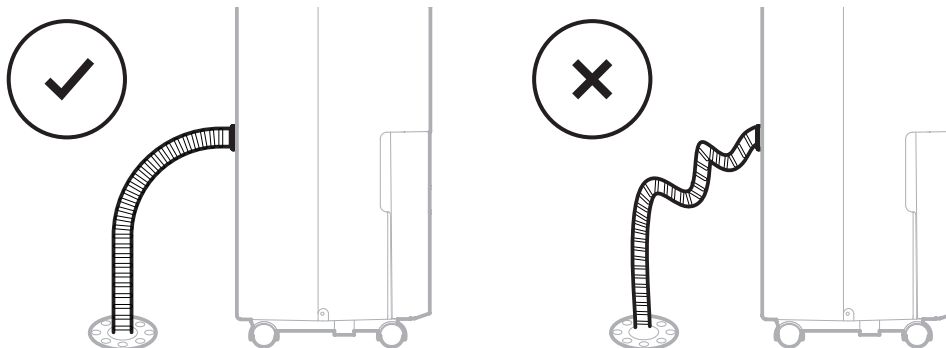

**WICHTIG:** Stellen Sie sicher, dass Wasser durch den Wasserablaufschauch fließen kann, indem Sie den Schlauch nach unten gerichtet halten und darauf achten, dass er weder gebogen noch geknickt wird.

**WICHTIG:** Wenn das Gerät auf unebenen Untergrund gestellt wird oder der Wasserablaufschauch falsch befestigt ist, wird das Wasser in den Wasserbehälter laufen, bis er voll ist und das Gerät sich ausschaltet. Bitte prüfen Sie, ob der Boden uneben ist und befestigen Sie den Ablaufschauch erneut.

## REINIGUNG UND WARTUNG

**WARNHINWEIS:** Schalten Sie den Luftentfeuchter immer AUS und ziehen Sie den Stecker aus der Steckdose, bevor Sie Reinigungs- oder Wartungsarbeiten an dem Produkt vornehmen.

### Gerätewartung:

- Schalten Sie das Gerät AUS, bevor Sie den Stecker aus der Steckdose ziehen.
- Reinigen Sie das Gerät nur mit einem weichen Tuch.

### Wartung des Staubfilters:

Der Staubfilter befindet sich an der Rückseite des Gerätes. Ein schmutziger Filter, der von Staubpartikeln verstopft ist, kann die Effizienz des Luftentfeuchters beeinträchtigen. Für eine optimale Luftentfeuchtung wird empfohlen, den Staubfilter alle 2 Wochen zu reinigen:

1. Schalten Sie den Luftentfeuchter aus und ziehen Sie den Stecker aus der Netzsteckdose.
2. Ziehen Sie vorsichtig das Gitter und den Staubfilter aus dem Luftentfeuchter.
3. Spülen Sie das Gitter und den Staubfilter unter laufendem Wasser ab oder saugen Sie den Staub mit einem Staubsauger ab.
4. Lassen Sie das Gitter und den Staubfilter an einem kühlen, vor der Sonne geschützten Ort trocknen und setzen Sie die Elemente dann vorsichtig wieder in das Gerät ein.

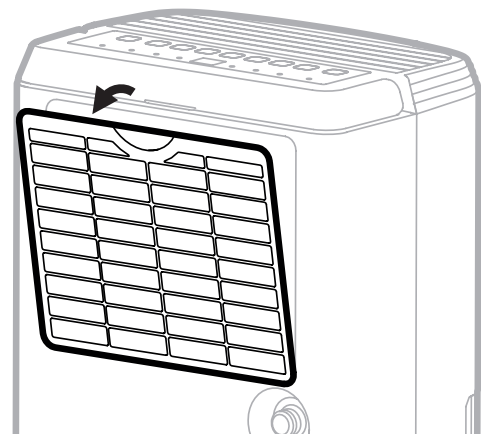

### Lagerung und Wartung zu Saisonende::

#### Wenn das Gerät für längere Zeit nicht benutzt werden soll:

- Schalten Sie das Gerät AUS und ziehen Sie den Netzstecker aus der Steckdose.
- Wassertank entleeren und trocknen lassen. Wenn Ihr Luftentfeuchter mit dem Wasserablaufschlauch für kontinuierliches Abfließen verbunden ist, den Schlauch entfernen, abtrocknen und dann den Ablaufverschluss wieder in die Ablauföffnung stecken.
- Luftfilter entnehmen und mit Wasser reinigen. Luftfilter trocknen lassen und wieder in das Gerät einsetzen.
- Stellen Sie sicher, dass alle Teile des Luftentfeuchters und alle Zubehörteile trocken sind, bevor Sie das Gerät lagern.
- Bedecken Sie den Luftentfeuchter mit einem Tuch/Plastikbeutel vor der Lagerung, um die Oberfläche vor Staub und Kratzern zu schützen.
- Es empfiehlt sich, das Netzkabel aufzuwickeln und es nicht auf dem Boden aufzubewahren, um sicherzustellen, dass es vor Verbiegungen und Knicken geschützt ist.
- Lagern Sie das Gerät aufrecht an einem trockenen Ort, geschützt vor direkter Sonnenstrahlung.

Der folgende Leitfaden zur Fehlerbehebung beschreibt die häufigsten Probleme. Falls sich ein Problem nicht beheben lässt, rufen Sie bitte den Kundendienst an.

PROBLEM	MÖGLICHE URSACHE	LÖSUNG
Luftentfeuchter startet nicht.	Kein Strom.	Stromversorgung prüfen.
	Das Netzkabel ist nicht korrekt verbunden.	Kabel von der Stromquelle trennen und wieder verbinden.
	Der Schutzschalter am Netzstecker wurde aktiviert.	Schutzschalter zurücksetzen und 3 Minuten warten. Kundendienst kontaktieren, falls das Problem weiterbesteht.
	Der Wasserbehälter ist nicht korrekt positioniert.	Wasserbehälter korrekt in das Gerät einsetzen. Das Gerät funktioniert erst, wenn der Wasserbehälter fest an seinem Platz sitzt.
Das Gerät läuft, aber die Luftfeuchtigkeit wird nicht verringert.	Der Luftfeuchtigkeitwert ist zu hoch eingestellt.	Luftfeuchtigkeitseinstellung verringern.
	Eine Tür oder ein Fenster ist geöffnet und lässt Feuchtigkeit ins Zimmer.	Alle Fenster oder Türen, die nach draußen gehen, fest verschließen.
	Es befinden sich andere Feuchtigkeit erzeugende Quellen im Zimmer (z.B. kochendes Wasser in einem Topf).	Luftentfeuchter einschalten, wenn diese Quellen nicht vorhanden sind.
	Die Temperatur im Zimmer ist zu niedrig.	Der Luftentfeuchter ist für den Betrieb bei Temperaturen von 5°C (41°F) bis 32°C (89°F) ausgelegt. Die Effizienz des Luftentfeuchters wird deutlich verringert, wenn die Zimmertemperatur außerhalb dieses Temperaturbereichs liegt.
	Der Staubfilter ist verschmutzt/blockiert.	Staubfilter reinigen.
	Luftauslass oder -einlass ist blockiert.	Blockade entfernen.

PROBLEM	MÖGLICHE URSACHE	LÖSUNG
Das Gerät läuft, aber die Luftfeuchtigkeit wird nicht verringert	Zeit ist zu kurz für den Luftentfeuchter, um Ergebnisse zu erzielen.	ANach der ersten Inbetriebnahme 24 Stunden laufen lassen, um die gewünschte Trockenheit zu erreichen und aufrechtzuerhalten.
Luftentfeuchter läuft ohne Unterbrechung/ schaltet sich nicht aus.	Der Bereich, der getrocknet werden soll, ist zu groß.	Die Kapazität Ihres Luftentfeuchters reicht möglicherweise nicht aus für das betreffende Zimmer. Es empfiehlt sich, in großen Bereichen einen weiteren Luftentfeuchter einzusetzen.
	Eine Tür oder ein Fenster ist geöffnet und lässt Feuchtigkeit ins Zimmer.	Alle Fenster oder Türen, die nach draußen gehen, fest verschließen.
Wasserbehälter voll  leuchtet und das Gerät erzeugt ein akustisches Signal.	Der Wasserbehälter ist voll.	Wasserbehälter entleeren.
	Der Wasserbehälter ist nicht korrekt positioniert.	Wasserbehälter korrekt in das Gerät einsetzen. Das Gerät funktioniert erst, wenn der Wasserbehälter fest an seinem Platz sitzt.
Das Gerät bläst kalte Luft aus der oberen Öffnung	Zweck der oberen Lüftungsöffnung ist, Luft im Zimmer zu verteilen.	Die Temperatur der Luft aus der Lüftungsöffnung hängt von der Zimmerumgebung und anderen Faktoren ab. Sie kann fluktuieren und das ist normal. Keine Abhilfe erforderlich.
Frost bildet sich auf den Spulen	Luftentfeuchter wurde vor Kurzem bei niedriger Zimmertemperatur eingeschaltet (gewöhnlich unter 5°C (41°F)).	Dies ist normal. Der Frost verschwindet nach ungefähr einer Stunde, nachdem der Luftentfeuchter ausgeschaltet wurde.
Der Wasserablaufschauch ist angeschlossen, aber das Kondenswasser läuft nicht durch den Schlauch ab	Manche Böden haben eine unebene Oberfläche, die die kontinuierliche Ablauffunktion beeinträchtigen kann	Vorderseite des Luftentfeuchters 1,27 cm bis 2,54 cm (1/2 bis 1 Zoll) vom Boden anheben. Das Kondenswasser läuft über den Schlauch an der Rückseite ab und nicht in den Eimer.

PROBLEM	MÖGLICHE URSACHE	LÖSUNG
Wasser auf dem Boden.	Der Ablaufschlauch hat sich möglicherweise gelöst.	Prüfen Sie die Verbindungen zwischen dem Schlauch und der Ablauföffnung am Gerät. Siehe Abschnitt über den kontinuierlichen Wasserablauf.
	Sie wollten das Wasser im Behälter sammeln, aber der Wasserablaufschlauch ist immer noch verbunden.	Schlauch entfernen, wenn der Wasserbehälter zum Auffangen des Wassers benutzt wird. Siehe Abschnitt über den kontinuierlichen Wasserablauf.
Geräusch	Ventilator läuft.	Wind vom Ventilator kann während des Betriebs Geräusche erzeugen. Dies Geräusch ist normal.

Grazie per aver acquistato un Deumidificatore Honeywell. Questo Manuale d'uso è volto a fornirvi le informazioni necessarie all'installazione, operatività, manutenzione e risoluzione dei problemi relativi a questo prodotto.

## REGOLE DI SICUREZZA

### **ATTENZIONE: LEGGERE E SALVARE QUESTE ISTRUZIONI PRIMA DI USARE IL PRODOTTO.**

L'utilizzatore di prodotti elettrici può creare dei rischi, inclusi, ma non limitati a lesioni, incendi, scosse elettriche. Il mancato rispetto di queste istruzioni può danneggiare e/o limitare l'operatività e invalidare la garanzia. In caso di non conformità o conflitto tra la versione inglese e le versioni tradotte del contenuto del presente materiale, prevarrà la versione inglese.

### **Durante l'utilizzo di dispositivi elettrici, si dovranno rispettare le precauzioni di sicurezza.**



- NON toccare il deumidificatore o la presa elettrica con le mani bagnate.
- Verificare il voltaggio all'interno dell'abitazione per assicurarsi che ottemperi alle specifiche del dispositivo.
- Prima di avviarlo, rimuovere l'imballaggio e controllare che non vi siano danni che possono essersi verificati durante la spedizione.
- NON avviare il prodotto se il cavo o la presa sono danneggiati.
- NON usare una prolunga con questo dispositivo.
- NON posizionare il cavo della corrente sotto la moquette e non coprirlo con il tappeto. Tenere il cavo lontano dalle aree su cui vi si possa inciampare.
- Staccare sempre il deumidificatore dalla corrente prima di svuotare il Serbatoio.
- L'acqua raccolta nel serbatoio deve essere rimossa. L'acqua non deve essere bevuta.
- Staccare sempre il deumidificatore dalla corrente e rimuovere l'acqua dal Serbatoio prima di pulirlo, mantenerlo o ricollocarlo.
- Rimuovere il cavo della corrente dal dispositivo elettrico afferrando e tirando solo l'estremità del cavo, non tirare mai il cavo.
- Questo dispositivo è stato realizzato per l'utilizzo in ambienti domestici e non deve essere utilizzato per scopi differenti.
- NON usare il prodotto in zone in cui vengano usati o conservati benzina, vernice o altri materiali e oggetti infiammabili.
- Questo deumidificatore è progettato unicamente per impianti residenziali interni. Non deve essere utilizzato per impianti commerciali o industriali.
- NON cercare di riparare o regolare le funzioni elettriche o meccaniche del deumidificatore in quanto questo potrebbe causare rischi e invalidare la garanzia.

- NON coprire il bocchettone di ingresso o di uscita dell'aria del dispositivo in quanto questo potrebbe causare un guasto del dispositivo.
- NON inserire, anche inavvertitamente, oggetti nel foro di ventilazione o nel foro di scarico in quanto questo potrebbe danneggiare il prodotto e causare scossa elettrica o incendi.
- Se il cavo di alimentazione o la spina sono danneggiati, farli sostituire dal produttore, da un centro assistenza autorizzato o da un tecnico qualificato.
- NON permettere ai bambini di giocare con il dispositivo, il suo imballaggio o la busta di plastica acclusa.
- Se il cavo di alimentazione è danneggiato, deve essere sostituito dal produttore, da un suo agente dei servizi o da personale analogo qualificato al fine di evitare rischi.
- Posizionare sempre il deumidificatore su un pavimento livellato.
- Non installare mai il prodotto nelle vicinanze di una vasca da bagno o di un qualsiasi contenitore con l'acqua.
- Conservare in un'area asciutta, lontano dai raggi diretti del sole, quando non in uso.
- Questo dispositivo e il suo materiale di imballaggio non sono concepiti per l'utilizzo da parte di persone (inclusi bambini o anziani) con ridotte facoltà fisiche, sensoriali o mentali, o con mancanza di esperienza o conoscenza in materia, a meno che non vengano loro fornite supervisione e istruzioni inerenti l'utilizzo del dispositivo da parte di un responsabile della loro sicurezza.
- Afferrare sempre la maniglia laterale per tenere il dispositivo in posizione verticale durante il trasporto da una stanza all'altra: NON inclinare il prodotto da una parte, né rovesciarlo.
- Se il deumidificatore è stato trasportato inclinato, metterlo nuovamente in posizione verticale e attendere almeno 4 ore prima di riutilizzarlo.
- **ATTENZIONE:** per ridurre il rischio di incendio o di scossa elettrica, non usare questo dispositivo con un dispositivo di controllo velocità a stato solido.

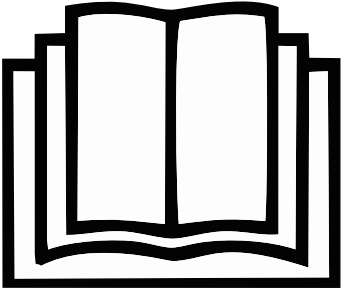
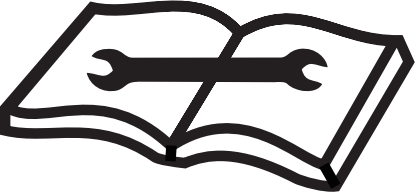

Questo simbolo indica che questo prodotto non deve essere smaltito con gli altri rifiuti domestici nell'UE. Per evitare eventuali danni ambientali o alla salute dell'uomo causati dallo smaltimento non controllato dei rifiuti, effettuare il riciclo responsabile al fine di promuovere il riuso sostenibile delle risorse materiali. Per restituire un dispositivo usato, utilizzare i sistemi di raccolta e restituzione, oppure contattare il rivenditore presso cui è stato acquistato il prodotto. Questo si prenderà carico del prodotto ai fini di un sicuro riciclo ambientale.

## TP-BIG e TP-SMALL - R290

SIMBOLO	NOTA	SPIEGAZIONE
 <p data-bbox="232 604 586 674"><b>Attenzione, rischio di incendio, R290</b></p>	<p data-bbox="667 447 829 531">AVVERT- ENZA</p>	<p data-bbox="885 331 1446 646">Questo simbolo indica che questo dispositivo impiega un refrigerante infiammabile. Se il refrigerante è fuoriuscito o è stato esposto a fonte di ignizione esterna, vi è rischio di incendio.</p>
	<p data-bbox="667 825 829 909">ATTENZ- IONE</p>	<p data-bbox="885 804 1446 940">Questo simbolo indica che il manuale operativo deve essere letto accuratamente.</p>
	<p data-bbox="667 1192 829 1276">ATTENZ- IONE</p>	<p data-bbox="885 1129 1430 1350">Questo simbolo indica che questo dispositivo deve essere maneggiato da personale di servizio facendo riferimento al manuale di installazione.</p>
	<p data-bbox="667 1560 829 1644">ATTENZ- IONE</p>	<p data-bbox="885 1518 1414 1696">Questo simbolo indica che sono disponibili informazioni quali il manuale operativo o il manuale di installazione.</p>



## Ulteriori avvertenze per dispositivi con gas refrigerante R290.

- Leggere attentamente le istruzioni prima dell'utilizzo del dispositivo.
- Durante lo sbrinamento o la pulizia, non usare metodi diversi da quelli consigliati dal fabbricante.
- Non posizionare il dispositivo in una stanza che presenta continue fonti di ignizione (ad esempio, fiamme libere, apparecchi a gas o riscaldatori elettrici).
- Non forare e non bruciare.
- Non perforare nessuna parte del circuito refrigerante.
- Il gas refrigerante può essere inodore.
- Il dispositivo deve essere installato, utilizzato e conservato in un'area maggiore di 4 m<sup>2</sup>.
- L'accumulo di eventuali perdite di refrigerante in una stanza non ventilata può portare a incendi o esplosioni in caso il refrigerante entrasse in contatto con riscaldatori elettrici, stufe o altre fonti di ignizione.
- Il dispositivo deve essere conservato in modo tale da evitare danni meccanici.
- Solo i soggetti autorizzati da un organismo accreditato che ne certifichi la competenza alla gestione dei refrigeranti in ottemperanza alla legislazione nel settore industriale, possono lavorare su circuito refrigerante.
- Il gas refrigerante R290 ottempera alle direttive ambientali europee.
- Questo dispositivo contiene un certo numero di grammi (si veda l'etichetta di valutazione sul retro del dispositivo) di gas refrigerante R290. Il carico massimo di refrigerante è di 0,05 kg.



La riparazione deve essere realizzata sulla base delle raccomandazioni del fabbricante. La manutenzione e la riparazione che richiedono assistenza di personale qualificato devono essere realizzate sotto la supervisione di specialisti nell'utilizzo di refrigeranti infiammabili.

# COME FUNZIONA UN DEUMIDIFICATORE

Quando il deumidificatore è acceso, una ventola spinge l'aria carica di umidità nel deumidificatore, all'interno del quale passa attraverso bobine di deumidificazione ubicate nell'unità. Tali bobine condensano l'umidità proveniente dall'aria e la raccolgono nel serbatoio. L'aria asciutta viene poi scaricata dal deumidificatore. L'aria passa attraverso le ventole del deumidificatore immettendosi nella stanza come aria secca e calda.

**IMPORTANTE:** il deumidificatore è concepito per funzionare tra i 5°C e i 32°C.

La prestazione del deumidificatore può essere notevolmente ridotta se la temperatura ambiente è oltre questo intervallo.

## SCelta DELLA POSTAZIONE - IMPORTANTE

- Prima di usare il deumidificatore, mettere l'unità **IN POSIZIONE VERTICALE** per almeno 1 ora prima dell'uso per far sì che il refrigerante si stabilizzi. Se il dispositivo è stato inclinato o rovesciato durante il trasporto, rimetterlo in posizione verticale e attendere 4 ore prima di utilizzarlo.
- Per un'efficienza ottimale, il deumidificatore deve essere impiegato in un'area chiusa. Tenere chiusi tutte le porte, le finestre e altri ingressi esterni alla stanza.



## SCelta DELLA POSTAZIONE - IMPORTANTE (CONTINUA)

- Posizionare il deumidificatore in un'area in cui la temperatura non scenda al di sotto dei 5°C

Posizionare il deumidificatore ad almeno 17.7 pollici (45 cm) da altri oggetti (es. tende o mobilia)

- che possono impedire il flusso dell'aria dal retro oppure dalle ventole.
- Il deumidificatore deve essere posizionato su un pavimento livellato.

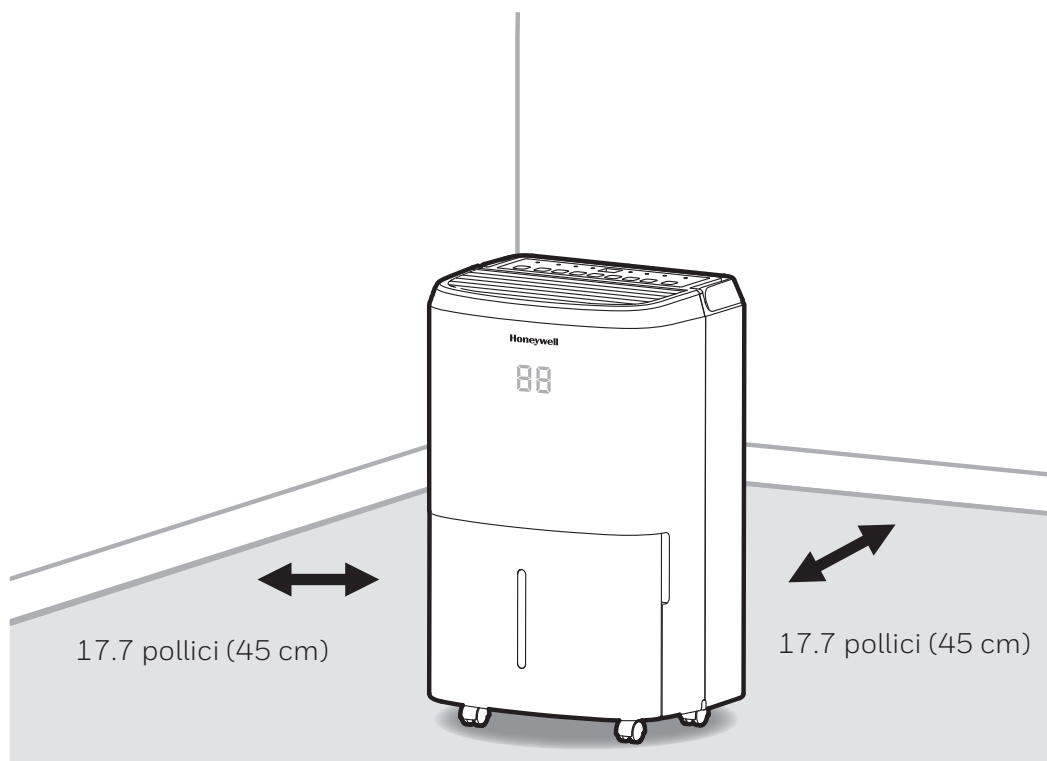

**IMPORTANTE:** l'efficacia del deumidificatore può essere influenzata da diversi fattori. Uno di questi è il tasso a cui la nuova aria umida entra nella stanza e la quantità di aria circolante all'interno e all'esterno dell'aria da deumidificare. Ad esempio, se una porta rimane sempre aperta, facendo sì che la nuova aria umida entri nella stanza, il processo di deumidificazione impiegherà più tempo rispetto all'eventualità che la porta rimanga sempre chiusa. Se il deumidificatore si trova in una stanza con ripostiglio o cabine armadio, non sarà efficace nella rimozione dell'umidità all'interno del ripostiglio o dell'armadio a meno che non vi sia un'adeguata circolazione di aria all'interno e all'esterno degli spazi. Per deumidificare questi spazi, aprire la porta del ripostiglio o della cabina armadio per permettere la circolazione dell'aria. Potrebbe essere necessaria l'installazione di un secondo deumidificatore per aree chiuse più grandi.

# DISIMBALLAGGIO DEL DEUMIDIFICATORE

- Questo Deumidificatore è imballato con nastro colorato o trasparente per mettere in sicurezza le sue parti durante il trasporto. Rimuovere il nastro per imballaggio colorato o trasparente dall'unità.

1. Rimuovere delicatamente il serbatoio dal deumidificatore.
2. Rimuovere il paraspruzzi dalla parte superiore del serbatoio
3. Rimuovere la presa elettrica, il tubo di drenaggio e altri accessori posizionati all'interno del serbatoio del deumidificatore.
4. Una volta rimossi tutti gli accessori, riposizionare il serbatoio. Assicurarsi che il serbatoio sia correttamente posizionato.

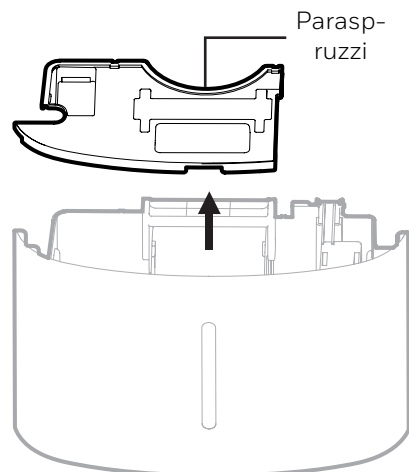

- All'interno del serbatoio si trova un galleggiante in schiuma che rileva il livello di acqua che blocca automaticamente il processo di deumidificazione quando il serbatoio è pieno. Assicurarsi che il galleggiante in schiuma sia correttamente posizionato all'interno del serbatoio assicurandosi che si trovi al livello del margine superiore del serbatoio.

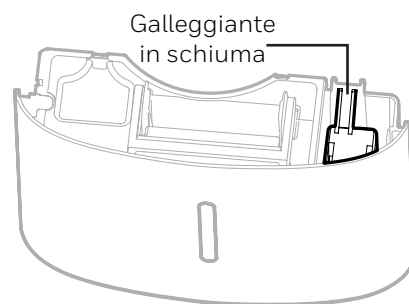

**NON RIMUOVERE IL GALLEGGIANTE IN SCHIUMA.**

# DESCRIZIONE DEI PEZZI

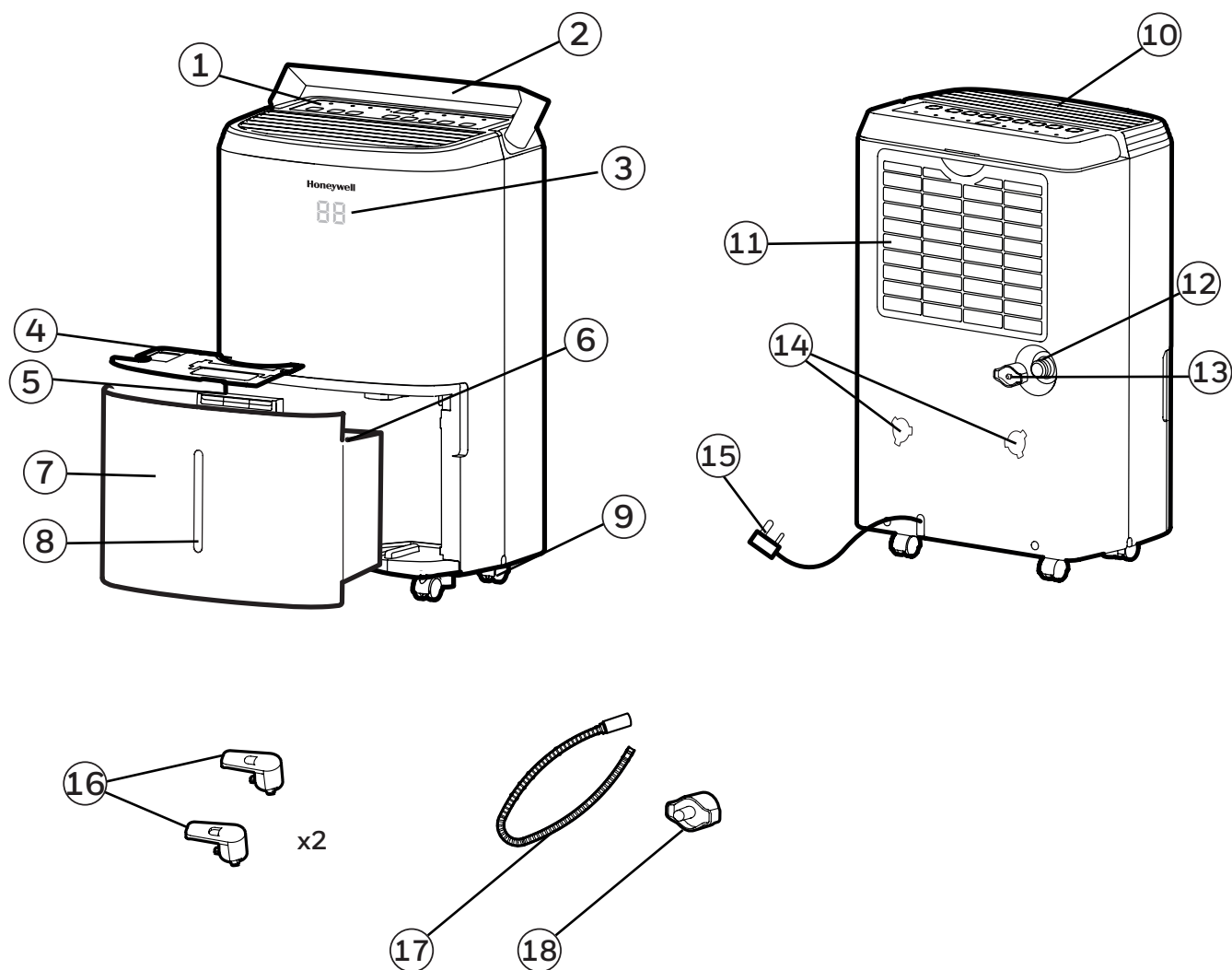

- |                                     |  |
|-------------------------------------|--|
| 1) Pannello di controllo            | 10) Ventola di scarico dell'aria deumidificata |
| 2) Handle                           | 11) Filtro antipolvere lavabile                |
| 3) Display LED                      | 12) Canale di scolo diretto                    |
| 4) Paraspruzzi                      | 13) Tappo di drenaggio diretto                 |
| 5) Maniglia del serbatoio           | 14) Fori di montaggio per avvolgicavo          |
| 6) Galleggiante in schiuma          | 15) Cavo e presa elettrici                     |
| 7) Water Tank                       | 16) Avvolgicavo                                |
| 8) Indicatore di livello dell'acqua | 17) Tubo di scarico dell'acqua continuo        |
| 9) Rotelle                          | 18) Tappo di scarico dell'acqua continuo       |

# INSTALLAZIONE AVVOLGICAVO

Una volta rimossi gli accessori dell'avvolgicavo dal serbatoio, seguire questi step:

Step 1: Allineare l'avvolgicavo ai fori di montaggio.

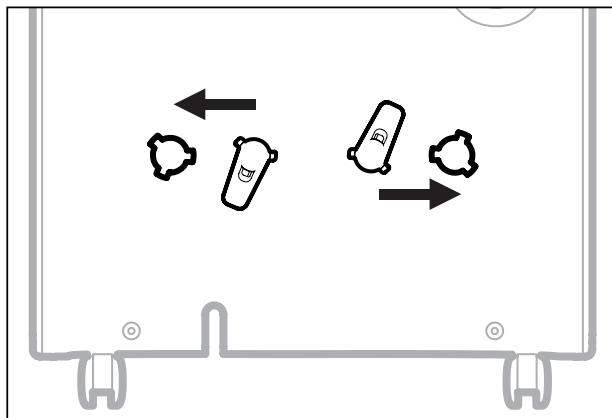

Step 2: Ruotare di 45 gradi in senso orario.

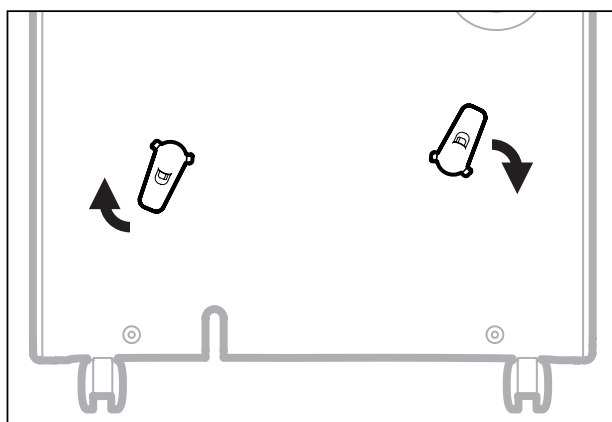

Step 3: Quando si sente un "click", l'avvolgicavo è pronto all'uso.

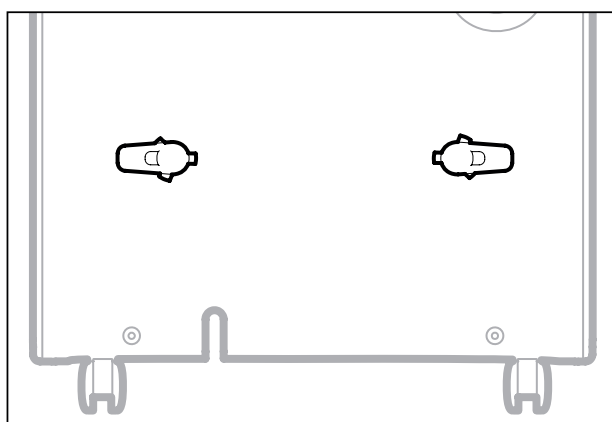

**NOTA:** Una volta installato l'avvolgicavo, non potrà essere rimosso. L'installazione è permanente.

## PANNELLO DI CONTROLLO

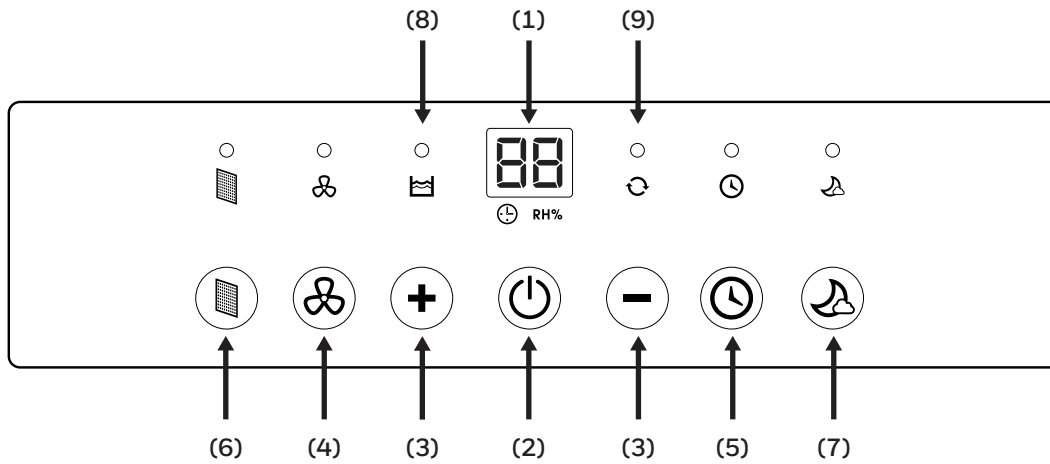

- |   |                                    |
|---|------------------------------------|
| 1) Display LED                              | 6) Allarme filtro                  |
| 2) Regolazione della potenza                | 7) Modalita' Sleep                 |
| 3) Controllo umidità/timer                  | 8) Spia indicatore serbatoio pieno |
| 4) Regolazione della velocità della ventola | 9) Spia operazione continua        |
| 5) Timer                                    |                                    |

## TASTI FUNZIONE

### REGOLAZIONE DELLA POTENZA

Premere  per accendere o spegnere il deumidificatore

### IMPOSTAZIONE REGOLAZIONE UMIDITA'



 RH%

Quando l'unità è accesa, il display visualizza la percentuale di umidità corrente.



Premere **+** o **-** per selezionare il livello di umidità desiderato. L'umidità viene regolata in incrementi del 5% premendo **+** o **-**. L'intervallo di umidità relativa (RH) regolabile va dal 30% RH al 90% RH.

Dieci secondo dopo l'impostazione del livello di umidità desiderato, il display torna a mostrare il tasso di umidità corrente.



**Impostazioni consigliate:** Si consiglia di utilizzare il dispositivo a un tasso di umidità del 30% a Velocità di ventola alta per i primi 2 o 3 giorni finché non sparisce l'odore di umido. Dopo qualche giorno, quando l'Umidità Relativa si sarà ridotta a raggiungere un livello confortevole, premere **+** o **-** per scegliere un tasso di RH superiore che mantenga un livello di umidità consono. Il livello di umidità raccomandato è tra il 40% e il 50%.

**NOTA:** il sensore di umidità rileva il tasso di umidità corrente nell'area circostante. Potrebbe verificarsi una variazione di qualche grado nella sensibilità del sensore all'umidità, il che è del tutto normale.

### MODALITA' CONTINUA

Per attivare la modalità continua, premere **-** sul display finché non apparirà . La spia dell'indicatore  inizia a lampeggiare. Il dispositivo funzionerà in modo continuativo.

### ALLARME SERBATOIO PIENO

Quando il serbatoio è pieno, l'indicatore  si illumina. L'unità emetterà un bip in 15 secondi. Il compressore si spegne e la ventola si ferma per qualche minuto. Per spegnere la spia dell'indicatore , svuotare il serbatoio, quindi riposizionarlo assicurandosi che il serbatoio venga fissato correttamente in posizione.

**IMPORTANTE:** non posizionare il serbatoio sul pavimento quando è pieno, in caso di pavimento non livellato in quanto questo può causare fuoriuscite di acqua.



## TASTI FUNZIONE (CONTINUA)

### TIMER

Il deumidificatore può essere impostato automaticamente su ON o OFF per un periodo di tempo selezionato (intervalli di 1-24 ore). La scelta del timer viene visualizzata dall'Indicatore di temperatura.

**NOTE:** Before setting the Timer control, make sure there is power to the unit.

#### Timer Auto-Off:

Mentre il dispositivo è in funzionamento, premere , la spia dell'indicatore si accende e l'indicatore di temperatura inizia a lampeggiare, quindi premere **+** o **-** per selezionare il numero di ore (1-24 ore) per cui si desidera che l'unità rimanga accesa prima di spegnere. Entro 5 secondi, senza ulteriori operazioni, il timer inizierà a funzionare. Il timer deve essere reimpostato dopo ciascun utilizzo.



#### Timer Auto-On:

Quando l'unità si trova in modalità Standby, premere , la spia dell'indicatore si accende e l'indicatore della temperatura inizia a lampeggiare. Premere **+** o **-** per selezionare il numero di ore (1-24) per cui si desidera che l'unità rimanga accesa prima di accendere. Entro 5 secondi, senza ulteriori operazioni, il timer inizierà a funzionare. La precedente impostazione di velocità ventola e umidità sarà mantenuta. L'unità si accende e continua a funzionare finché il serbatoio non sarà pieno o finché non la si spegnerà manualmente. Il timer deve essere reimpostato dopo ciascuno utilizzo.

**NOTA:** per cancellare le impostazioni del timer, basta premere  nuovamente e la spia del timer scomparirà.

**NOTA:** la spia dell'indicatore di accensione si illumina indicando che l'unità si trova in modalità Standby.

### INDICAZIONE VELOCITA' VENTOLA

Vi sono due velocità di ventola: alta e bassa. Quando la spia dell'indicatore  si illumina, l'unità opera a velocità "alta" (high). Quando la spia dell'indicatore  è spenta e l'unità è accesa, l'unità opera a velocità "bassa" (low).



### ALLARME FILTRO

Quando la spia dell'allarme filtro è accesa, è il momento di pulire il filtro. Spegnerne il dispositivo e rimuovere delicatamente il filtro dall'unità e pulirlo. Riposizionare il filtro e accendere l'unità.

La spia dell'allarme filtro non deve essere illuminata a meno che il filtro non abbia nuovamente bisogno di pulizia. La frequenza di pulizia del filtro dipende dalle condizioni ambientali della stanza. Alcune stanze possono richiedere pulizie più frequenti del filtro rispetto ad altre.

## TASTI FUNZIONE (CONTINUA)

### MODALITA' SLEEP

La luminosità del display LED è ridotta se l'unità si trova in modalità Sleep. Premere  per attivare la modalità Sleep. Quando la modalità Sleep è attivata, la spia dell'indicatore  si illumina. C'è un lasso di tempo di un minuto in cui è possibile regolare le impostazioni come umidità e velocità di ventola. Dopo un minuto, il display si spegne, ad eccezione della spia dell'indicatore . Premere un tasto qualsiasi per riattivare la modalità Sleep.

## FUNZIONE RIAVVIO AUTOMATICO

Questa unità è fornita di funzione di riavvio automatico. In caso di interruzione di corrente, il deumidificatore ripristina automaticamente tutte le impostazioni precedenti prima di riavviarsi.

## SBRINAMENTO AUTOMATICO

Potrebbe formarsi del ghiaccio nelle bobine interne dell'unità. In caso di formazione di ghiaccio, il compressore interno si spegnerà e la ventola continuerà a funzionare finché il ghiaccio non si sarà sciolto. Una volta sbrinate e asciugate le bobine interne, il compressore e la ventola si riavvieranno automaticamente e il deumidificatore si riavvierà.

## DRENAGGIO DELL'ACQUA



**WARNING:** Drenare e rimuovere sempre l'acqua raccolta dal deumidificatore. L'acqua non è pulita e non può essere usata per bere.

### 1. Drenaggio dell'acqua raccolta nel serbatoio

L'acqua condensata può essere raccolta direttamente in serbatoio. Quando il serbatoio è pieno, il deumidificatore si spegne automaticamente e l'indicatore  si illumina sul pannello di controllo, seguito da un bip.

**IMPORTANTE:** Non spostare il deumidificatore quando il serbatoio è pieno in quanto questo potrebbe essere pesante e causare fuoriuscite di acqua.

1.1 Posizionare il serbatoio di fronte al deumidificatore. Premere leggermente per fare uscire il serbatoio.

1.2 Afferrare la maniglia all'interno del serbatoio e portarlo sul lavandino per svuotarlo.

1.3 Riposizionare il serbatoio vuoto di fronte al deumidificatore. Assicurarsi che il serbatoio venga posizionato correttamente. La funzione sicurezza garantisce che qualsiasi posizionamento errato del serbatoio e dell'unità non permetta al dispositivo di ripartire.

**IMPORTANTE:** L'errato posizionamento o allineamento del serbatoio potrebbe far sì che l'unità si arresti, in questo caso di illuminerà la spia di allarme in cima al deumidificatore ed emetterà un bip, finché il serbatoio non sarà correttamente inserito.

**NOTA:** All'interno del serbatoio si trova un galleggiante che rileva il livello dell'acqua per bloccare automaticamente il processo di deumidificazione quando il serbatoio è pieno. Assicurarsi che il galleggiante sia posizionato correttamente all'interno del serbatoio controllando che si trovi al livello del margine superiore del serbatoio.

**NON RIMUOVERE IL GALLEGGIANTE IN SCHIUMA.**

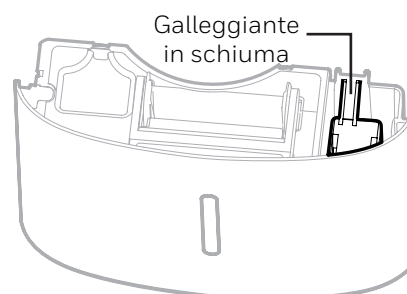
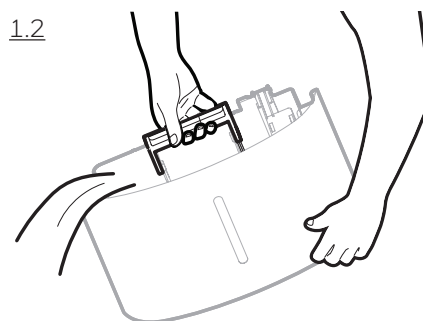
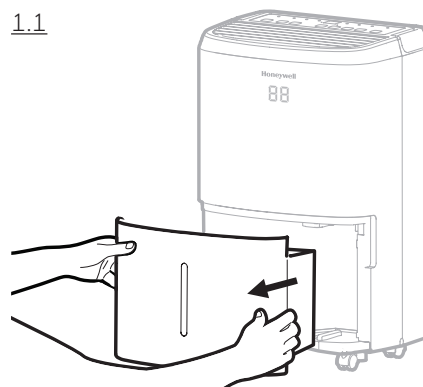

## DRENAGGIO DELL'ACQUA (CONTINUA)

### 2. Scarico dell'acqua continuo: usare un tubo di scarico continuo

Il tubo di scarico continuo è incluso nell'unità. Per attivare la funzione di scarico continuo dell'acqua, è necessario disporre di un adeguato scolo dell'acqua (es. un lavandino o un foro di drenaggio al livello del pavimento) vicino al deumidificatore.

Tubo di scarico  
dell'acqua continuo  
3.28 ft. (1 m)

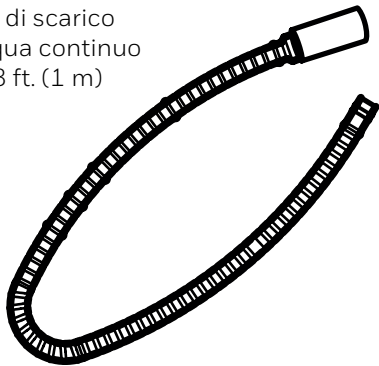

Tappo di scarico dell'acqua  
continuo

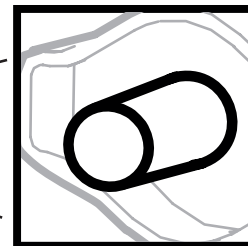
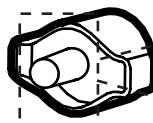

**NOTE:** The Continuous Drain Tube and Continuous Drain Cap come pre-installed.

2.1 Il tubo di scarico continuo e il tappo di scarico continuo sono pre-installati.

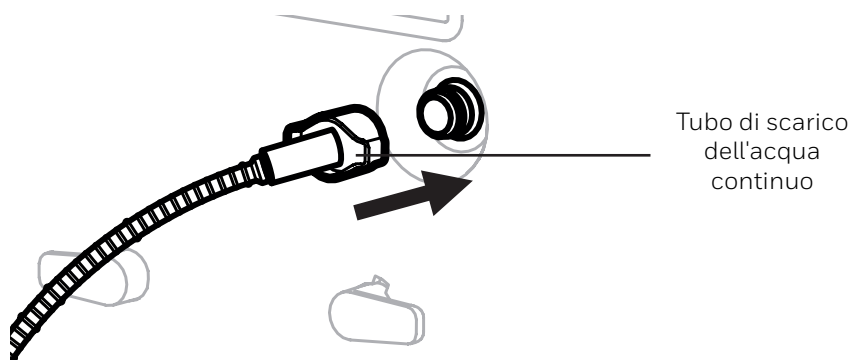
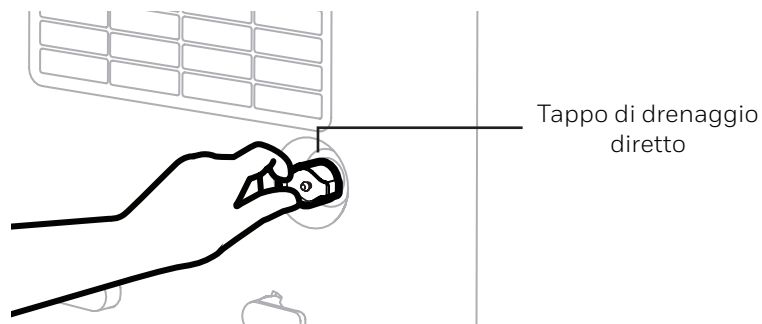

## DRENAGGIO DELL'ACQUA (CONTINUA)

2.2 In caso di perdite, il tubo e l'attacco di scarico possono non essere collegati correttamente. Scollegare, posizionare e fissare nuovamente.

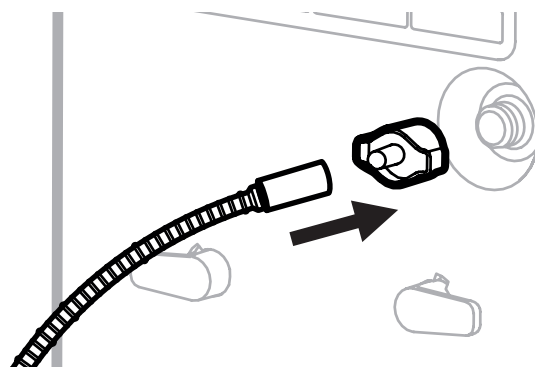

2.3 Posizionare l'altra estremità del tubo di scarico dell'acqua continuo nel lavandino o nello scarico. Assicurarsi che il tubo non sia piegato o attorcigliato, il che può bloccare il flusso dell'acqua. Assicurarsi che il tubo sia fissato allo scolo e che non vada fuori posto causando fuoriuscite indesiderate di acqua.

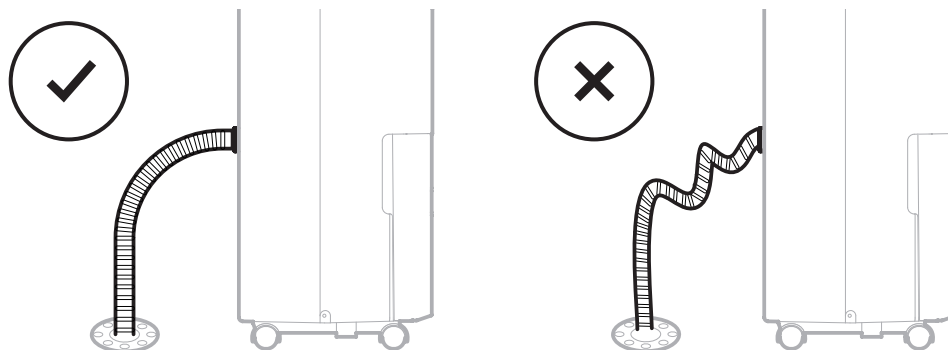

**IMPORTANTE:** Assicurarsi che l'acqua fluisca nel tubo di scarico continuo mantenendo il tubo abbassato e privo di pieghe o attorcigliamenti.

**IMPORTANTE:** Se il dispositivo è posizionato su una superficie non livellata o il tubo di scarico continuo è installato in modo non corretto, l'acqua potrebbe riempire il serbatoio e causare lo spegnimento. Verificare che il pavimento sia livellato e reinstallare il tubo di scarico.

## PULIZIA E MANUTENZIONE

**WARNING:** Spegnerne sempre il deumidificatore e scollegarlo dalla corrente prima di pulire o mantenere il prodotto.

### Manutenzione del dispositivo:

- Spegnerne il dispositivo prima di scollegarlo dalla corrente.
- Usare unicamente un panno morbido per pulire il dispositivo.

### Manutenzione del filtro antipolvere:

Il filtro antipolvere è ubicato sul retro del dispositivo. Un filtro antipolvere ostruito dalle particelle di polvere può ridurre l'efficacia del deumidificatore. Per un'ottima deumidificazione, si raccomanda di pulire il filtro antipolvere ogni 2 settimane:

1. Spegnerne e scollegare il deumidificatore dalla corrente.
2. Tirare delicatamente la griglia e il filtro antipolvere dal deumidificatore.
3. Sciacquare il filtro antipolvere sotto l'acqua corrente, oppure aspirare la polvere con un aspirapolvere.
4. Dopo la pulizia del filtro antipolvere, lasciarlo asciugare in un luogo fresco e ombreggiato, quindi reinstallarlo accuratamente nell'unità.

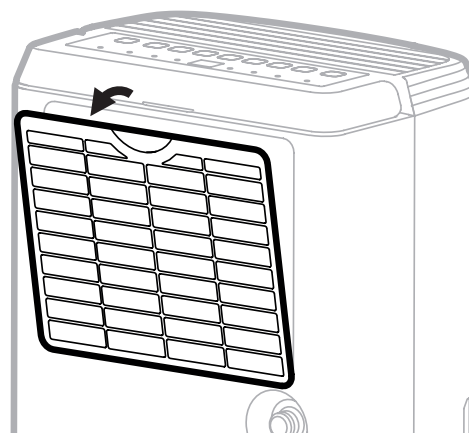

### Termine dello stoccaggio e della manutenzione stagionali:

#### Se il dispositivo non viene utilizzato per un lungo periodo di tempo:

- Spegnerne l'unità e scollegarla dalla corrente.
- Svuotare il serbatoio dell'acqua e lasciarlo asciugare. Se il deumidificatore è collegato a un tubo di scarico continuo, è necessario scollegare il tubo, asciugarlo e riposizionare il tappo di drenaggio nell'uscita del canale di scolo.
- Rimuovere il filtro dell'aria e pulirlo con acqua. Lasciarlo asciugare e reinstallarlo nel dispositivo.
- Assicurarsi che tutte le parti del deumidificatore e gli accessori siano asciutti prima di riporli.
- Coprire il deumidificatore con un panno/busta di plastica prima di riporlo, al fine di proteggerne la superficie da polvere e graffi.
- Si consiglia di avvolgere il cavo elettrico e di tenerlo lontano dal pavimento per assicurarsi che non si pieghi o attorcigli.
- Riporre il dispositivo in posizione verticale in un luogo asciutto, lontano dalla luce diretta del sole.

La seguente guida alla risoluzione dei problemi si occupa delle problematiche più frequenti. Se il problema persiste, contattare il servizio clienti.

PROBLEMA	POSSIBILE CAUSA	SOLUZIONE
Il deumidificatore non si avvia	Assenza di elettricità	Verificare l'alimentazione
	Il cavo elettrico non è stato correttamente collegato.	Rimuovere e ricollegare il cavo elettrico.
	Interruttore di sicurezza attivato sulla presa elettrica.	Reimpostare l'interruttore di sicurezza e attendere 3 minuti. Contattare il servizio clienti se il problema persiste.
	Il serbatoio non si trova in posizione corretta.	Posizionare correttamente il serbatoio all'interno dell'unità. L'unità non partirà finché il serbatoio non sarà posizionato in sicurezza.
L'unità parte ma il livello di umidità non diminuisce.	L'impostazione del livello di umidità è troppo alta.	Diminuire l'impostazione del livello di umidità.
	Una porta o una finestra è aperta facendo passare umidità.	Assicurarsi che tutte le finestre e le porte che danno verso l'esterno siano ben chiuse.
	Ci sono altre fonti di umidità nella stanza (es. acqua che bolle in una pentola).	Accendere il deumidificatore quando queste fonti non sono presenti.
	La temperatura nella stanza è troppo bassa.	Il deumidificatore è concepito per funzionare con intervalli di 45°F (7°C) e 95°F (35°C). La rimozione dell'umidità è ampiamente ridotta se la temperatura ambiente eccede tale intervallo.
	Il filtro antipolvere è sporco/bloccato.	Pulire il filtro antipolvere.
	Il bocchettone di ingresso/uscita dell'aria è bloccato.	Rimuovere il blocco.

PROBLEMA	POSSIBILE CAUSA	SOLUZIONE
L'unità parte ma il livello di umidità non diminuisce.	Tempo insufficiente affinché il deumidificatore possa rimuovere l'umidità.	Dopo l'installazione iniziale, attendere 24 ore per mantenere il livello di secchezza dell'aria desiderato.
Il deumidificatore non si ferma	Area da deumidificare troppo grande.	La capacità del deumidificatore potrebbe non essere adeguata per la stanza in cui viene usato. Si consiglia di aggiungere un ulteriore deumidificatore per grandi aree.
	Una porta o una finestra è aperta facendo passare umidità.	Assicurarsi che tutte le finestre o porte che danno verso l'esterno siano ben chiuse.
L'indicatore  del serbatoio pieno si illumina e l'unità emette un bip	Il serbatoio è pieno.	Svuotare il serbatoio.
	Il serbatoio non si trova in posizione corretta.	Posizionare correttamente il serbatoio all'interno dell'unità. L'unità non partirà finché il serbatoio non sarà posizionato in sicurezza.
L'unità emette aria fredda dalla ventola in alto.	Lo scopo della ventola in alto è quello di distribuire aria nella stanza.	La temperatura dell'aria proveniente dalla ventola dipende dalla temperatura ambiente e da altri fattori. Può di norma variare. Nessuna azione necessaria.
Nelle bobine vi è del ghiaccio	Il deumidificatore è stato recentemente acceso con temperatura ambiente bassa (di solito al di sotto dei 45°F (7°C)).	Questo è normale. Il ghiaccio scompare entro un'ora, dopodiché il deumidificatore si spegne.
Il tubo di scarico continuo è collegato ma la condensa dell'acqua non drena dal tubo.	Alcune pavimentazioni possono avere una superficie non livellata, il che può influire negativamente sulla funzione di scarico continuo.	Sollevare la parte anteriore del deumidificatore di 1/2 - 1 pollice (1,27 - 2.54 cm) dal pavimento. La condensa dell'acqua drena dal tubo sul retro e non nel contenitore.



PROBLEM	POSSIBLE CAUSE	SOLUTION
Acqua sul pavimento	Il tubo di scarico potrebbe essere allentato.	Verificare il collegamento tra il tubo e il bocchettone di scarico dell'unità. Consultare la sezione Scarico dell'acqua continuo.
	Il serbatoio ha raccolto l'acqua ma il tubo di scarico continuo è sempre collegato.	Scollegare il tubo se si utilizza il serbatoio per raccogliere l'acqua. Consultare la sezione sullo scarico dell'acqua continuo.
Rumore	La ventola funziona.	La ventilazione proveniente dalla ventola può creare rumori durante il funzionamento, il che è del tutto normale.

Tack för att du har valt en Honeywell Luftavfuktare. Denna bruksanvisning ger dig viktig information som behövs för att ställa in, använda, underhålla och felsöka denna produkt.

## SÄKERHETSREGLER

### **VARNING! LÄS OCH SPARA DESSA INSTRUKTIONER INNAN DU ANVÄNDER DEN HÄR PRODUKTEN.**

Användning av elektriska produkter kan ge upphov till faror som inkluderar, men inte är begränsade till skador, brand, och elektrisk shock. Underlåtenhet att följa dessa instruktioner kan skada och/eller försämra driften och ogiltigförklara garantin. Om det finns någon inkonsekvens eller konflikt mellan den engelska versionen och någon annan språkversion av innehållet i detta material, ska den engelska versionen gälla.

#### **Vid användning av elektriska apparater ska grundläggande säkerhetsåtgärder alltid följas:**

- Rör INTE luftavfuktaren eller elkontakten med våta händer.
- Kontrollera bostadens strömförsörjning för att se till att spänningen stämmer med apparatens specifikationer.
- Innan enheten tas i bruk avlägsnar du allt förpackningsmaterial och kontrollerar eventuella skador som kan ha uppstått under transporten.
- Använd INTE en produkt med en trasig sladd eller kontakt.
- Använd INTE en förlängningsladd till den här apparaten.
- Dra INTE strömsladden under en heltäckningsmatta, eller täck den med mattor. Håll sladden borta från områden där den kan utgöra en snubbelrisk.
- Koppla alltid ur luftavfuktaren innan du tömmer vattenbehållaren.
- Det vatten som samlas in i behållaren måste hällas bort, det får aldrig användas som dricksvatten.
- Koppla alltid ur luftavfuktaren och häll bort vattnet från vattenbehållaren innan du rengör, underhåller eller flyttar enheten. Ta bort strömsladden från den elektriska behållaren genom att ta tag i strömsladdens stickkontakt, dra aldrig i sladden.
- Den här apparaten är tillverkad för användning i bostadsmiljöer och får inte användas för andra ändamål.
- Använd INTE produkten i områden där bensin, färg eller andra brandfarliga varor och föremål används eller förvaras.
- Denna luftavfuktare är enbart avsedd för inomhusbruk. Den bör inte användas i kommersiella eller industriella tillämpningar.
- Försök INTE reparera eller justera elektriska eller mekaniska funktioner i luftavfuktaren, då det kan orsaka fara och ogiltigförklara garantin.

- Täck INTE apparatens luftinsug eller -utblås, då det kan leda till att enheten inte fungerar.
- För INTE in eller låt föremål komma in i någon ventilations- eller utblåsöppning, då det kan skada produkten och kan ge upphov till elektriska stötar eller brand.
- Om strömsladden är skadad måste den bytas ut av tillverkaren, dess serviceagent eller motsvarande kvalificerad person för att undvika fara.
- Låt INTE barn leka med den här apparaten, förpackningen eller den medföljande plasten.
- Sluta omedelbart använda enheten om den har en skada eller om den inte fungerar. Koppla ur produkten från eluttaget. Se felsökningsavsnittet och kontakta kundtjänst.
- Placera alltid luftavfuktaren på en jämn yta.
- Installera aldrig produkten nära ett badkar eller en vattenbehållare.
- Förvara enheten torrt, i skydd från direkt solljus, när den inte används.
- Den här apparaten och dess förpackningsmaterial är inte avsedda att användas av personer (inklusive barn eller äldre) med nedsatt fysisk, sensorisk eller mental förmåga, eller brist på erfarenhet och kunskap, såvida de inte hålls under uppsikt eller har fått instruktioner om användningen av apparaten av en person som ansvarar för deras säkerhet.
- Greppa alltid i det övre handtaget och håll enheten upprätt vid transport mellan olika rum - Ställ INTE produkten på sidan eller upp och ner.
- Om luftavfuktaren transporterades ståendes på sidan måste du placera den upprätt och vänta minst fyra timmar innan du använder den.
- **VARNING!** För att minska risken för brand eller elektriska stötar, använd inte apparaten med en steglös hastighetskontrollenhet.



Denna märkning indikerar att den här produkten inte bör kasseras tillsammans med annat hushållsavfall inom EU. Återvinn på ett ansvarsfullt sätt för att främja hållbar återanvändning av materialresurser och för att förhindra eventuell skada på miljön eller människors hälsa på grund av okontrollerad avfallshantering. För att returnera din använda enhet, använd retur- och insamlingssystemen eller kontakta återförsäljaren där produkten köpts. De kan ta emot denna produkt för miljösäker återvinning.

## TP-BIG och TP-SMALL - R290

SYMBOL	OBS!	FÖRKLARING
 <b>Akta, brandrisk R290</b>	<b>VARNING!</b>	<p>Denna symbol visar att den här apparaten använder ett brandfarligt kylmedel. Om kylmedlet läcker ut och utsätts för en extern antändningskälla finns det risk för brand.</p>
	<b>AKTA</b>	<p>Denna symbol visar att bruksanvisningen bör läsas noggrant.</p>
	<b>AKTA</b>	<p>Denna symbol visar att servicepersonal bör hantera den här utrustningen, med hänvisning till installationsmanualen.</p>
	<b>AKTA</b>	<p>Denna symbol visar att information finns tillgänglig, t.ex. en bruksanvisning eller installationshandbok.</p>

## Ytterligare varningar för apparater med R290 kylmedelsgas.

- Läs instruktionerna noga innan du använder apparaten.
- Använd inte några andra metoder för avfrostning eller rengöring än de som rekommenderas av tillverkaren.
- Placera inte apparaten i ett utrymme där det finns kontinuerliga antändningskällor (t.ex. öppen eld, gasapparat eller en aktiv elektrisk värmare).
- Gör inte hål på och bränn inte.
- Perforera inte någon del av kylmedelskretsen.
- Kylmedlet kan vara luktfritt.
- Apparaten måste installeras, användas och förvaras på en yta som är större än 4 m<sup>2</sup>.
- Ackumulering av eventuella kylmedelsläckor i ett oventilerat rum kan leda till band eller explosion, om kylmedlet kommer i kontakt med elektriska värmare, spisar eller andra antändningskällor.
- Apparaten måste förvaras på ett sätt som förhindrar mekanisk skada.
- Endast personer som är auktoriserade, av en ackrediterad organisation som certifierat deras kompetens att hantera kylmedel i enlighet med branschlagstiftningen, bör utföra arbete på kylmedelskretsen.
- Kylmedel R290 uppfyller de europeiska miljödirektiven.
- Denna apparat innehåller ett visst antal gram (se märkningsetikett på baksidan av enheten) R290 kylmedelsgas. Den maximala kylmedelladdningsmängden är 0,05 kg.



Reparation måste utföras enligt tillverkarens rekommendationer. Underhåll och reparation som kräver hjälp av annan kvalificerad personal måste utföras under övervakning av specialist på användning av brandfarliga kylmedel.

# SÅ FUNGERAR EN AVFUKTARE

När luftavfuktaren är påslagen suger en fläkt in fuktig luft i luftavfuktaren där den passerar genom avfuktningsspolarna inuti enheten. Dessa spolar kondenserar fukt från luften och samlar upp den i vattenbehållaren. Den torra luften tappas sedan av från luftavfuktaren. Luften strömmar genom luftventilerna i luftavfuktaren och tillbaka in i rummet som torr, varm luft.

**VIKTIGT!** Luftavfuktaren är gjord för att arbeta i temperaturer mellan 5 °C (41 °F) och 32 °C (89 °F). Luftavfuktarens prestanda kan kraftigt minska om rumstemperaturen ligger utanför detta intervall.

## ATT VÄLJA EN PLACERING - VIKTIGT

- Innan du använder luftavfuktaren ska du placera enheten UPPRÄTT i minst en timme före användning så att kylmedlet stabiliseras. Om enheten har stått på sidan eller upp och ner under transporten, ställ enheten upprätt i fyra timmar före användning.
- För optimal effektivitet måste luftavfuktaren arbeta i ett slutet utrymme. Håll alla dörrar, fönster och andra ingångar till rummet stängda.



## ATT VÄLJA EN PLACERING - VIKTIGT (FORTSÄTTNING)

- Placera luftavfuktaren i ett område där temperaturen inte kommer sjunka under 5 °C (41 °F).
- Placera luftavfuktaren på minst 45 cm (17.7 tum) avstånd från andra föremål (t.ex. gardiner eller möbler) som kan begränsa luftflödet från baksidan eller genom enhetens luftventiler.
- Luftavfuktaren måste placeras på en plan yta.

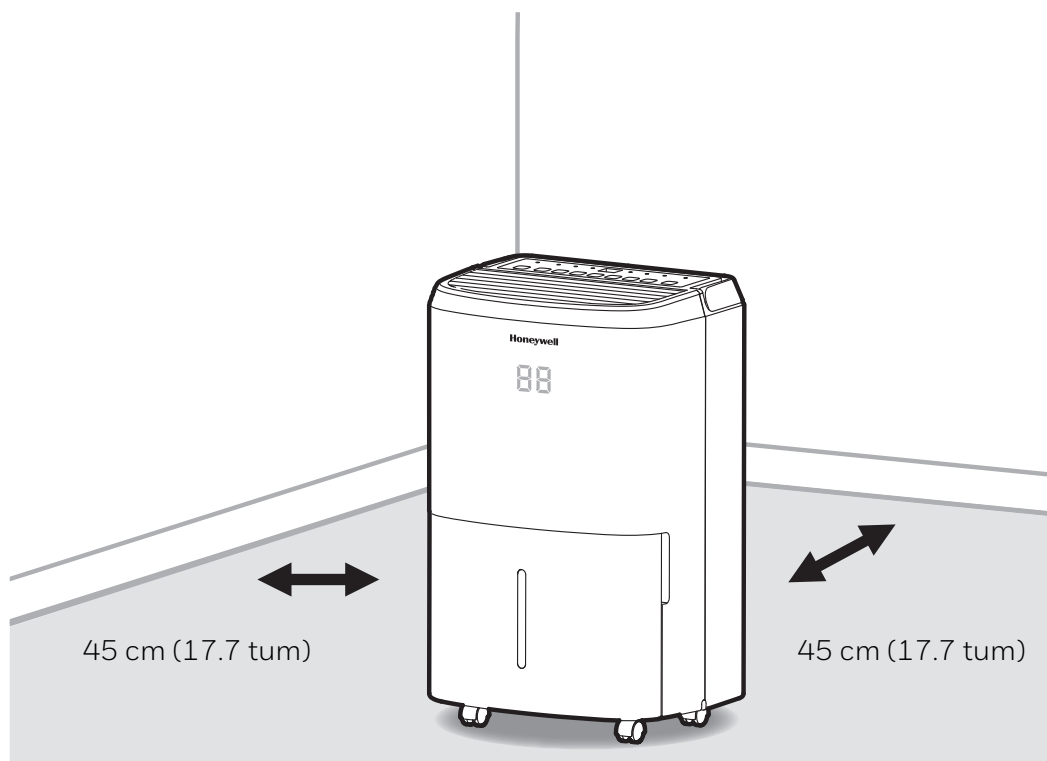

**VIKTIGT!** Luftavfuktarens effektivitet kan påverkas av olika faktorer. En faktor är hastigheten med vilken ny, fuktig luft kommer in i rummet och mängden luft som cirkulerar in och ut från det utrymme som ska avfuktas. Om t.ex. en dörr till en kallare ständigt öppnas och släpper in ny, fuktig luft i rummet, tar avfukningen längre tid än om dörren hålls stängd. Om luftavfuktaren står i ett rum med ett förvaringsutrymme eller skåp, kommer den ha liten eller ingen effekt när det gäller avfuktning av insidan av förvaringsutrymmet eller skåpen om det inte finns tillräcklig luftcirkulation in och ut ur dessa utrymmen. För att avfukta dessa utrymmen, öppna dörren till förvaringsutrymmet eller skåpdörrarna för att tillåta luften att cirkulera. Det kan hända att du kan behöva installera en ytterligare luftavfuktare för större slutna utrymmen.

# ATT PACKA UPP AVFUKTAREN

- Denna luftavfuktare är förpackad med en färgad eller genomskinlig tejp för att säkra vissa delar under transporten. Ta bort den färgade eller genomskinliga förpackningstejpen från enheten.

1. Dra försiktigt ut vattenbehållaren ur luftavfuktaren.
2. Ta bort stänkskyddet från den övre delen av vattenbehållaren.
3. Koppla ur strömledningen, dräneringsslangen och andra tillbehör som är placerade i luftavfuktarens vattenbehållare.
4. När alla tillbehör har tagits bort kan du byta ut stänkskyddet på den övre delen av vattenbehållaren. Se till att behållaren är placerad i korrekt läge.

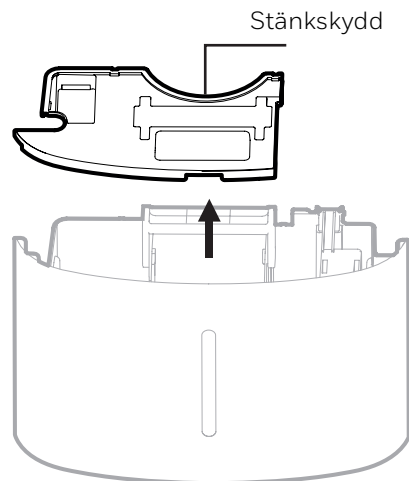

- Det finns ett skumflottör i vattenbehållaren som känner av vattennivån för att automatiskt kunna stoppa luftavfuktningen när vattenbehållaren är full. Se till att flottören är korrekt placerad inuti vattenbehållaren genom att se till att den ligger i nivå med vattenbehållarens övre kant.

**TA INTE BORT DENNA SKUMFLOTTÖR.**

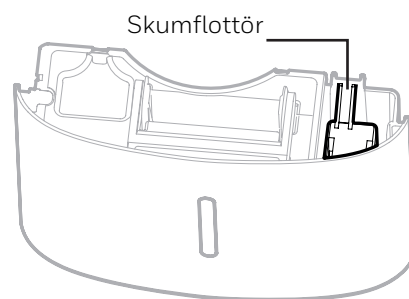



# BESKRIVNING AV DELAR

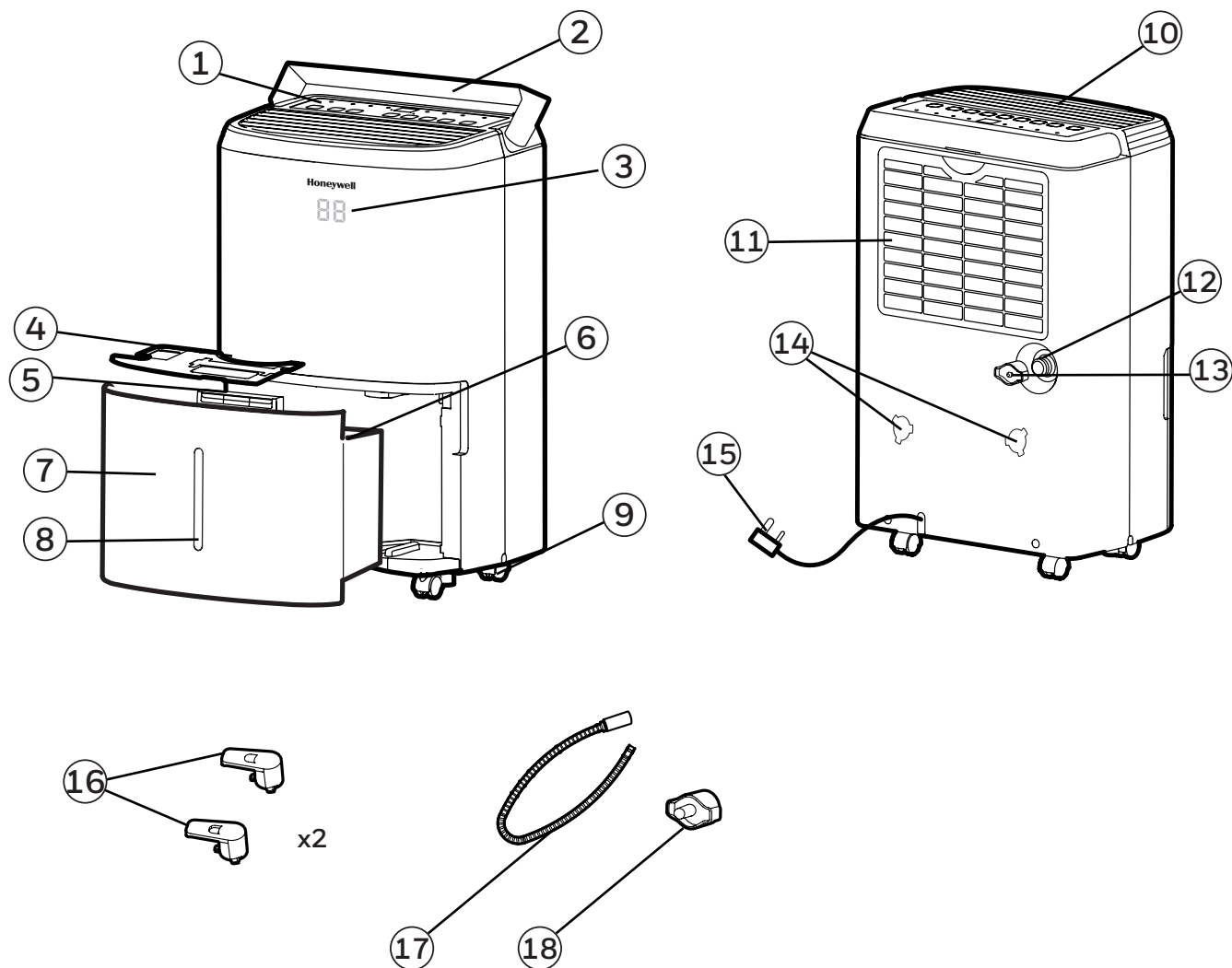

- 1) Kontrollpanel
- 2) Handtag
- 3) LED-display
- 4) Stänkskydd
- 5) Handtag för vattenbehållare
- 6) Skumflottör
- 7) Vattenbehållare
- 8) Vattennivåindikator
- 9) Hjul

- 10) Utblåsventil för avfuktad luft
- 11) Rengöringsbart dammfilter
- 12) Direktdräneringsuttag
- 13) Plugg för direktdränering
- 14) Monteringshål för sladdvindor
- 15) Strömsladd och kontakt
- 16) Sladdvindor
- 17) Dränerings slang
- 18) Plugg för kontinuerlig dränering

# MONTERA SLADDVINDOR

När du har tagit bort tillbehöret till sladdvindan från vattenbehållaren, följ punkt 1-3 nedan.

Punkt 1: Rikta upp delarna till sladdvindan mot monteringshålen.

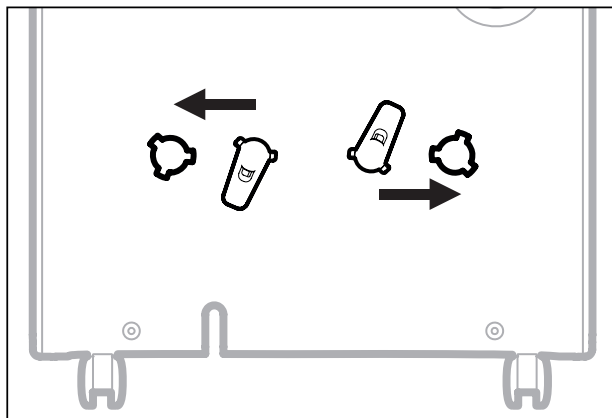

Punkt 2: Roterar medurs 45 grader.

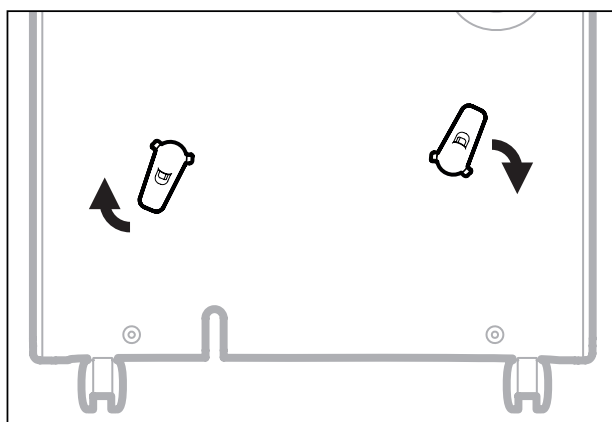

Punkt 3: När du hör ett "klick" vet du att sladdvindan är klar att användas.

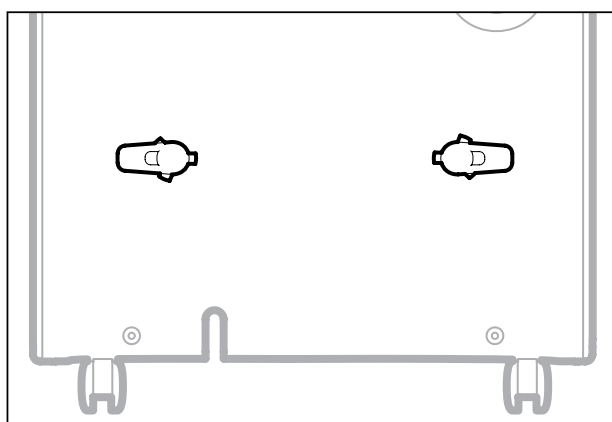

**OBS!** När installationen av sladdvindan är klar kan den inte tas bort. Installationen är fast.

## KONTROLLPANEL

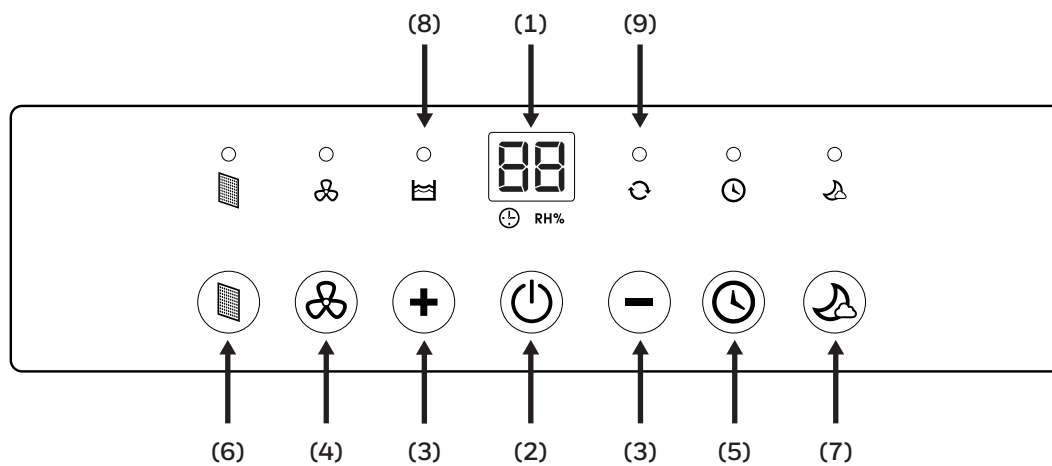

- |  |  |
|--|--|
| 1) Skärm                               | 6) Filtervarning                           |
| 2) Startknapp                          | 7) Viloläge                                |
| 3) Luftfuktighets-/ timerinställningar | 8) Indikatorlampa för full vattenbehållare |
| 4) Fläkthastighetsknapp                | 9) Lampa för kontinuerlig drift            |
| 5) Timer-kontroll                      |  |

## FUNKTIONSKNAPPAR

### STARTKNAPP

Tryck på  för att slå på eller stänga av luftavfuktaren.

### LUFTFUKTIGHETSINSTÄLLNING





 RH%

När enheten är påslagen visar skärmen den aktuella luftfuktighetsprocenten. Tryck på **+** eller **-** för att välja önskad luftfuktighetsnivå. Luftfuktigheten justeras i steg om 5 % genom att trycka på **+** eller **-**. Det justerbara relativa luftfuktighetsområdet (RF) går från 30 % RF till 90 % RF. Tio sekunder efter vald fuktighetsinställning återgår displayen till att visa den aktuella luftfuktigheten.



**Rekommenderade inställningar:** Vi rekommenderar att köra enheten på 40 % luftfuktighet och med hög fläkthastighet under de första 2 till 3 dagarna tills fuktig lukt har avlägsnats. Efter några dagar när den relativa luftfuktigheten har reducerats till en mer bekväm nivå, tryck på **+** eller **-** för att välja en högre RH % som därefter bibehåller en bekväm luftfuktighetsnivå. En rekommenderad hälsosam luftfuktighetsnivå är mellan 40 % och 50 %.

**OBS!** Fuktsensorn känner av aktuell luftfuktighet i det omgivande området. Det är normalt med några graders avvikelse för sensorns fukt känslighet.

### KONTINUERLIGT LÄGE

För att aktivera kontinuerligt läge, tryck på **-**-knappen på skärmen till dess att  visas. Indikatorlampan  tänds. Enheten körs kontinuerligt.

### VARNING VID FULL VATTENBEHÅLLARE

När vattenbehållaren är full tänds indikatorlampan . Enheten piper i tre sekunder. Kompressorn stängs av och fläkten stannar i några minuter. För att stänga av indikatorlampan  tömmer du vattenbehållaren, se till att behållaren är ordentligt på plats när du sätter tillbaka den.

**VIKTIGT!** Placera inte vattenbehållaren på golvet när den är full. Om ytan är ojämn kan vatten rinna ut från behållaren.



## FUNKTIONSKNAPPAR (FORTSÄTTNING)

### TIMER-KONTROLL



Luftavfuktaren kan ställas in så att den automatiskt slås på eller stängs av under en vald tidsperiod (mellan 1-24h). Valet av antal timmar visas på temperaturdisplayen.



**OBS!** Innan du ställer in timern, se till att enheten är strömförsörjd.

#### Timer för automatisk avstängning

När enheten är igång trycker du på , indikatorlampan  för timern blinkar, tryck på **+** eller **-** för att välja i det antal timmar (0,5-24h) du vill att enheten ska köras innan den stängs av. Efter 5 sekunder utan ytterligare inställning tänds indikatorlampan  för timern. Timern måste ställas in igen efter varje användning.



#### Timer för automatisk påslagning

När enheten är i viloläge trycker du på , indikatorlampan  för timern blinkar. Tryck sen på **+** eller **-** för att välja efter det antal timmar (0,5-24h) du vill att enheten ska starta. Efter 5 sekunder utan ytterligare inställning tänds indikatorlampan  för timern tänds. Den tidigare inställningen för fläkthastighet och luftfuktighet bibehålls. Enheten slås på och kör tills vattenbehållaren är full (såvida inte enheten är inställd för kontinuerlig dränering) eller tills dess att du stänger av den manuellt. Timern måste ställas in igen efter varje användning.

**OBS!** Om du vill avbryta en timerinställning trycker du bara på  igen så att timerindikatorlampan  slocknar.

**OBS!** Den röda strömindikatorn lyser för att visa att enheten är i viloläge.

### FLÄKTHASTIGHETSKONTROLL

Det finns två fläkthastigheter; hög och låg. När indikatorlampan  lyser, kör enheten på hög hastighet. När indikatorlampan  inte lyser, och om enheten är påslagen, kör enheten på låg hastighet.



### FILTERVARNING

När filtervarningslampan lyser är det dags att rengöra filtret. Stäng av enheten och ta försiktigt bort filtret från enheten och rengör det. Sätt tillbaka filtret och slå på enheten.

Filtervarningslampan bör inte lysa igen förrän filtret åter behöver rengöras. Hur ofta filtret behöver rengöras beror på miljön i utrymmet. Vissa utrymmen kan kräva oftare rengöring än andra.

## FUNKTIONSKNAPPAR (FORTSÄTTNING)

### VILOLÄGE

LED-display ljusstyrka minskar när enheten är i viloläge. Tryck på  för att aktivera viloläget. När viloläge är aktiverat kommer lampan  att lysa. där är en minuts fönsterperiod där du kan justera inställningarna som luftfuktighet och fläkthastighet. Efter en minut har förflutit stängs den översta skärmen av, utom  -indikatorn. Tryck på valfri knapp för att inaktivera viloläge.

## AUTOMATISK ÅTERSTARTFUNKTION

Enheten är utrustad med en automatisk återstartfunktion. Efter ett strömavbrott återupptar luftavfuktaren automatiskt alla tidigare inställningar.

## AUTOMATISK AVFROSTNING

Det kan bildas frost på enhetens inre spolar. Vid frostbildning stängs den interna kompressorn av och fläkten fortsätter att gå tills dess att frosten har smält. När de inre spolarna har avfrostats och torkat, startar kompressorn och fläkten automatiskt och luftavfuktningen återupptas.

## VATTENDRÄNERING



**VARNING!** Det vatten som samlas upp från luftavfuktningen måste hällas bort, det får aldrig användas som dricksvatten.

### 1. Dräneringsvatten som samlas upp i vattenbehållaren

Det kondenserade vattnet kan samlas upp direkt i vattenbehållaren. När vattenbehållaren är full stängs luftavfuktaren automatiskt av och -indikatorlampan tänds på kontrollpanelen följt av ett pip.

**VIKTIGT!** Flytta inte luftavfuktaren när vattenbehållaren är full, då den kan vara tung och leda till vattenspill.

- 1.1 Lokalisera vattenbehållaren på framsidan av luftavfuktaren. Dra försiktigt ut vattenbehållaren.
- 1.2 Fatta handtaget på insidan av vattenbehållaren och töm vattenbehållaren i ett handfat eller en vask.
- 1.3 Sätt tillbaka den tomma vattenbehållaren på luftavfuktarens framsida. Se till att behållaren är korrekt placerad. Säkerhetsfunktionen säkerställer att enheten inte kan slås på igen förrän behållaren är korrekt placerad.

**VIKTIGT!** Vid felaktig inställning eller placering av vattenbehållaren kan enheten inte tas i drift, varningslampan ovanpå luftavfuktaren tänds, följt av ett pip, till dess att vattenbehållaren är korrekt monterad.

**OBS!** Det finns ett skumflottör inuti vattenbehållaren som känner av vattennivån, för att automatiskt stoppa luftavfuktningen när vattenbehållaren är full. Se till att skumflottören är korrekt placerad i vattenbehållaren genom att se till att den ligger i nivå med vattenbehållarens övre kant.

**TA INTE BORT DENNA SKUMFLOTTÖR.**

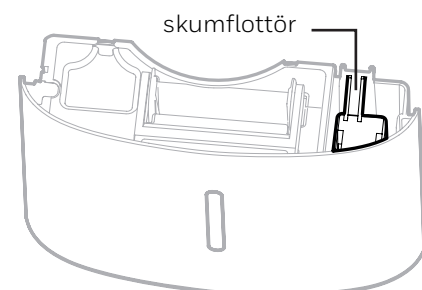
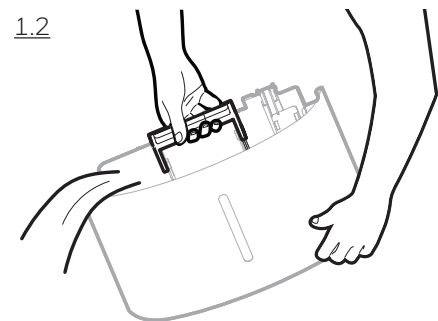
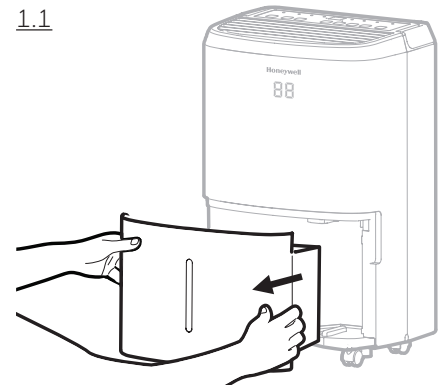

## VATTENDRÄNERING (FORTSÄTTNING)

### 2. Kontinuerlig dränering - Använd en dräneringslang

Det medföljer en dräneringslang till den här enheten. För att aktivera den kontinuerliga dräneringsfunktionen måste du ha ett lämpligt vattenavlopp (t.ex. en diskbänk eller en golvbrunn) nära luftavfuktaren.

Dräneringslang  
3.28 ft. (1 m)

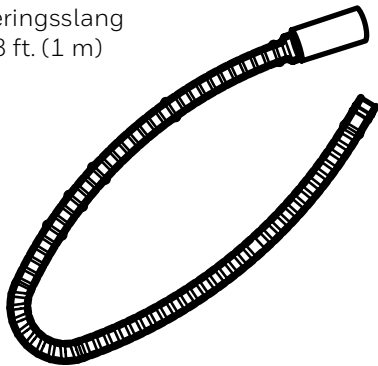

Plugg för kontinuerlig dränering

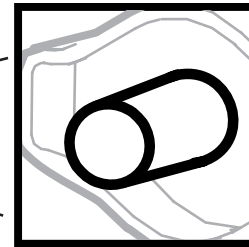
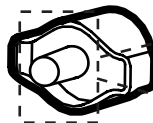

**OBS!** Pluggen och dräneringslangen är förinstallerade.

2.1 Leta upp dräneringsuttaget på baksidan av enheten. Skruva loss och ta bort pluggen för direktdränering. För in och skruva fast dräneringslangen i direktutloppsuttaget.

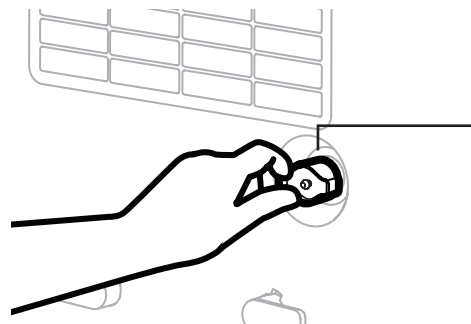

Plugg för  
direktdränering

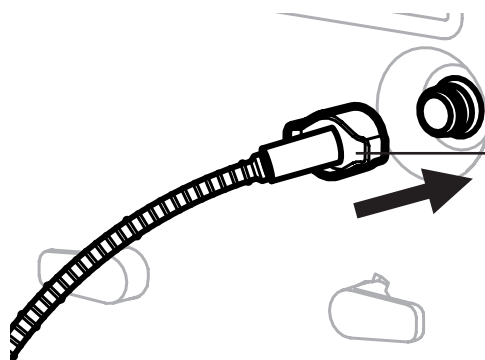

Dräneringslang



## VATTENDRÄNERING (FORTSÄTTNING)

2.2 Om det finns läckor kan sladden och pluggen för den kontinuerliga dräneringen lossna något och sitter kanske inte fast ordentligt. Koppla loss, sätt tillbaka och dra åt igen.

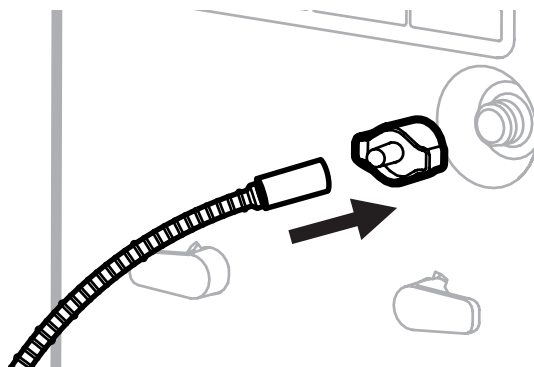

2.3 Placera den andra änden av dräneringsslangen i diskbänken eller avloppet. Se till att slangen inte är böjd eller vriden, vilket i annat fall kan förhindra vattenflödet. Se till att slangen är fäst till avloppet och att den inte kan lossna från sitt läge och orsaka oönskat spill.

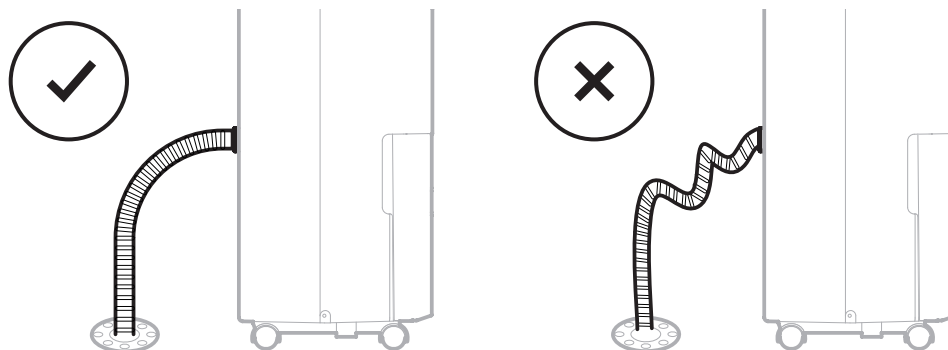

**VIKTIGT!** Se till att vattnet kan rinna ner i dräneringsslangen genom att hålla slangen vinklad nedåt och fri från böjningar eller vridningar.

**VIKTIGT!** Om enheten är placerad på en ojämn yta, eller om dräneringsslangen inte är korrekt installerad, kan vattnet fylla upp vattenbehållaren och enheten stanna. Kontrollera och se till att ytan är jämn och installera om dräneringsslangen.

## RENGÖRING OCH UNDERHÅLL

**WARNING!** Stäng alltid av luftavfuktaren och koppla bort den från eluttaget innan du rengör eller underhåller denna produkt.

### Apparatunderhåll:

- Stäng av apparaten innan du kopplar bort strömförsörjningen.
- Använd endast en mjuk trasa för att rengöra apparaten.

### Dammfilterunderhåll:

Dammfiltret sitter på baksidan av enheten. Ett smutsigt filter som är igensatt av dammpartiklar kan minska luftavfuktarens effektivitet. För optimal luftavfuktning rekommenderar vi att dammfiltret rengörs varannan vecka:

1. Stäng av och koppla bort luftavfuktaren från eluttaget.
2. Dra försiktigt ut dammfiltret från luftavfuktaren.
3. Skölj dammfiltret under rinnande vatten, eller sug upp dammet med en dammsugare.
4. Efter rengöring av dammfiltret, låt det torka på en sval, skuggad plats och sätt sedan försiktigt tillbaka filtret i enheten.

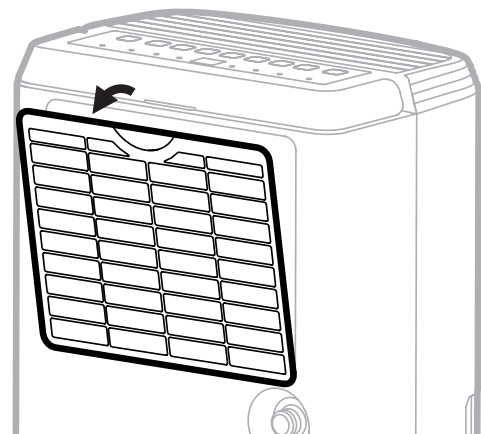

### Säsongsavslut och -underhåll:

#### Om apparaten inte ska användas under en längre tid:

- Stäng av enheten och koppla ur eluttaget.
- Töm vattenbehållaren och låt den torka. Om din luftavfuktare är ansluten till dräneringsslangen måste du koppla bort slangen, torka och sedan sätta tillbaka avloppspluggen i dräneringsutloppet.
- Ta bort luftfiltret och rengör det med vatten. Låt luftfiltret torka och sätt tillbaka det i enheten.
- Se till att alla delar av luftavfuktaren och dess tillbehör är torra före förvaring.
- Täck luftavfuktaren med en skycke/plast före förvaring, för att skydda ytan mot damm och repor.
- Vi rekommenderar att nätsladden rullas ihop och att den inte förvaras på golvet. Detta för att säkerställa att den är skyddad från att bli böjd eller vriden.
- Förvara enheten upprättstående på en torr plats, skyddad från direkt solljus.

Följande felsökningsguide tar upp de vanligaste problemen. Om problemen kvarstår, ring kundtjänst.

PROBLEM	MÖJLIG ORSAK	LÖSNING
Luftavfuktaren startar inte	Ingen ström.	Kontrollera om strömmen är påslagen.
	Strömsladden är inte korrekt ansluten.	Ta bort och anslut strömsladden igen.
	Säkerhetsbrytaren på eluttaget är aktiverad.	Återställ säkerhetsbrytaren och vänta i 3 minuter. Kontakta kundtjänst om problemet kvarstår.
	Vattenbehållaren är inte i rätt position.	Placera vattenbehållaren korrekt i enheten. Eheten fungerar inte förrän vattenbehållaren är på plats.
Eheten kör men luftfuktighetsnivån minskar inte	Luftfuktighetsinställningen är för hög.	Sänk nivån på luftfuktighetsinställningen.
	En dörr eller ett fönster är öppet och släpper in ny fukt.	Se till att alla fönster och dörrar utåt är stängda och täta.
	Det finns andra källor till luftfuktighet i rummet (t.ex. en kastrull med kokande vatten).	Slå på luftavfuktaren när dessa källor inte längre är närvarande.
	Temperaturen i rummet är för låg.	Avfuktaren är anpassad för att arbeta i temperaturer på mellan 5 °C (41 °F) och 32 °C (89 °F). Luftavfuktningen minskar kraftigt om rumstemperaturen överskrider detta temperaturintervall.
	Dammfiltret är smutsigt/blockerat.	Rengör dammfiltret.
	Luftutblåset eller -insuget är blockerat.	Ta bort blockeringen.

PROBLEM	MÖJLIG ORSAK	LÖSNING
Enheten kör men luftfuktighetsnivån minskar inte	För kort tid för att luftavfuktaren ska kunna avlägsna fukt.	Efter initial installation, tillåt 24h för att bibehålla önskad torrhet.
Luftavfuktaren kör kontinuerligt/stannar inte	Utrymmet som ska avfuktas är för stort.	Luftavfuktarens kapacitet kanske inte är tillräcklig för det utrymme som den används i. Vi rekommenderar att lägga till en extra luftavfuktare för stora utrymmen.
	En dörr eller ett fönster är öppet och släpper in ny fukt.	Se till att alla fönster och dörrar utåt är stängda och täta.
Vattenbehållaren är full,  tänds och enheten piper	Vattenbehållaren är full.	Töm vattenbehållaren.
	Vattenbehållaren är inte i rätt position.	Placera vattenbehållaren korrekt i enheten. Enheten fungerar inte förrän vattenbehållaren är på plats.
Enheten blåser ut kall luft ur den övre luftventilen	Syftet med den övre luftventilen är att distribuera ut luft i rummet.	Luftens temperatur från ventilen beror på miljön i utrymmet och andra faktorer. Den kan variera och det är normalt. Ingen åtgärd krävs.
Det är frost på spolarna	Luftavfuktaren har nyligen körts i låga rumstemperaturer (vanligtvis under 5 °C (41 °F)).	Detta är normalt. Frosten kommer försvinna inom cirka en timme efter det att luftavfuktaren har stängts av.
Dräneringsslangen är ansluten men vattnet dräneras inte ut genom slangen	Vissa golv kan ha en ojämn yta som kan påverka den kontinuerliga dräneringsfunktionen.	Höj upp fronten på luftavfuktaren 1-2,5 cm (1/2-1 tum) från golvet. Vattenkondensatet kommer nu rinna ut i den bakre slangen och inte in i behållaren.

PROBLEM	MÖJLIG ORSAK	LÖSNING
Vatten på golvet	Dräneringsslangen kan vara lös.	Kontrollera anslutningarna mellan slangen och enhetens dräneringutlopp. Se avsnittet för kontinuerlig dränering.
	Du vill använda vattenbehållaren för att samla upp vattnet men dräneringsslangen är fortfarande ansluten.	Koppla bort slangen om du använder vattenbehållaren för att samla upp vattnet. Se avsnittet för kontinuerlig dränering.
Ljud	Fläkten fungerar.	Luftdrag från fläkten kan orsaka ljud under drift. Detta är ett normalt ljud.

Tak fordi du har købt en Honeywell affugter. Denne brugervejledning er beregnet til at give dig vigtige oplysninger der er nødvendige for at installere, betjene, vedligeholde og fejlrette dette produkt.

## SIKKERHEDSREGLER

### ADVARSEL - LÆS OG OPBEVAR DENNE VEJLEDNING INDEN IBRUGTAGNING.

Brugen af elektriske produkter kan udgøre farer der omfatter men ikke er begrænset til personskade, brand, elektrisk stød. Manglende overholdelse af denne vejledning kan beskadige og/eller påvirke betjeningen og bevirke at garantien bortfalder. I tilfælde af at der er en uoverensstemmelse eller konflikt mellem den engelske version og en anden oversat version af indholdet af dette materiale, så har den engelske version forrang.

### Når du anvender elektriske apparater skal du altid følge grundlæggende sikkerhedsforanstaltninger:



- DU MÅ IKKE røre affugteren eller den elektriske stikkontakt med våde hænder.
- Kontroller husholdningens spænding for at sikre at den passer til apparatet.
- Inden ibrugtagning fjernes al emballage og kontroller for evt. skader der kan være opstået under forsendelse.
- DU MÅ IKKE betjene dette produkt med en beskadiget ledning eller stik.
- DU MÅ IKKE bruge en forlængerledning med dette apparat.
- DU MÅ IKKE føre ledninger under gulvtæpper eller tildække dem med tæpper eller løbere. Hold ledningen væk fra steder hvor man kan falde over den.
- Træk altid stikket ud til affugteren inden du tømmer vandtanken.
- Vand der bliver opsamlet i tanken skal tømmes. Vandet må aldrig bruges som drikkevand.
- Træk stikket ud til affugteren og tøm vandet fra vandtanken inden rengøring, servicering eller omplacering af enheden.
- Udtag ledningen fra stikkontakten ved at gribe fat i og trække i stikket, du må aldrig trække i ledningen.
- Dette apparat er blevet fremstillet til brug i husholdninger og må ikke anvendes til andre formål.
- DU MÅ IKKE bruge produktet på steder hvor der anvendes eller opbevares benzin, maling eller andre brandbare varer eller genstande.
- Denne affugter er udelukkende udformet til indendørs brug i private husholdninger. Den må ikke bruges til erhvervsmæssige eller industrielle formål.
- DU MÅ IKKE forsøge at reparere eller justere nogen elektriske eller mekaniske funktioner på affugteren, eftersom dette udgør en fare og bevirker at garantien bortfalder.

- DU MÅ IKKE tildække luftindtaget eller -udtaget på apparatet, da dette kan forårsage at enheden går i stykker.
- DU MÅ IKKE indsætte eller tillade at nogen genstande kommer ind i ventilations- eller udluftningsåbninger, da dette kan beskadige produktet og forårsage elektrisk stød eller brand.
- Hvis ledningen er beskadiget, så skal den udskiftes af producenten, dennes serviceudbyder eller tilsvarende kvalificeret tekniker for at undgå fare.
- DU MÅ IKKE lade børn lege med apparatet, emballagen eller den medfølgende plastikpose.
- Hvis apparatet er defekt eller ikke fungerer, må du ikke fortsætte med at bruge det. Træk stikket til produktet ud af stikkontakten. Se fejlfindingsafsnittet og kontakt kundeservice.
- Placer altid affugteren på en jævn overflade.
- Installer aldrig produktet i nærheden af et badekar eller en vandbeholder.
- Opbevar på et tørt sted og ikke i direkte sollys når apparatet ikke bruges.
- Dette apparat og emballagen er ikke beregnet til at blive brugt af personer (indbefattet børn og ældre) med reducerede fysiske, følelsesmæssige eller mentale evner eller med manglende erfaring og viden, med mindre de er blevet overvåget eller har modtaget vejledning vedrørende brugen af apparatet af en person der er ansvarlig for deres sikkerhed.
- Grib altid fat i toppen af håndtaget og hold apparatet i lodret position under flytning fra et sted til et andet. DU MÅ IKKE vende produktet om på siden eller på hovedet.
- Hvis affugteren er blevet transporteret vandret, så skal du stille den lodret og vente i mindst 4 timer inden du tager den i brug.
- **ADVARSEL:** For at reducere risikoen for brand eller elektrisk stød, må du ikke bruge dette apparat sammen med en solidstate hastighedskontrolenhed.

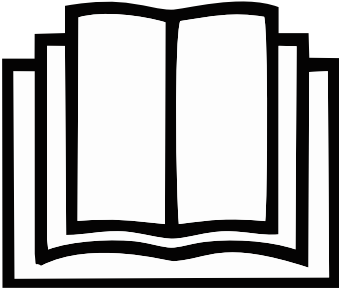
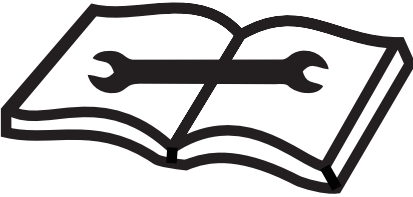

Dette mærke angiver at produktet ikke må bortskaffes sammen med almindeligt husholdningsaffald i hele EU. For at forhindre evt. skader på miljøet eller folkesundheden ifm. ukontrolleret affaldsbehandling, genbrug det på en ansvarlig måde for at fremme bæredygtig genbrug af ressourcer. For at returnere din brugte enhed bedes du aflevere den på en genbrugsstation eller kontakte forhandleren der hvor du købte produktet. De kan tage imod produktet mhp. miljøvenligt genbrug.

## TP-BIG og TP-SMALL - R290

SYMBOL	NOTE	FORKLARING
 <p><b>Advarsel brandfare, R290</b></p>	ADVARSEL	Dette symbol viser at dette apparat bruger et brandbart kølemiddel. Hvis kølemidlet spildes og bliver udsat for en eksternt antændelseskilde, så opstår der brandfare.
	ADVARSEL	Dette symbol viser at brugsanvisningen bør læses grundigt igennem.
	ADVARSEL	Dette symbol viser at det kun er servicepersonale der må håndtere dette udstyr med henvisning til installationsmanualen.
	ADVARSEL	Dette symbol viser at information er tilgængelig såsom driftsmanual eller installationsmanual.



## Yderligere advarsler for apparater med R290 kølemiddeldrivgas.

- Læs vejledningen grundigt inden du tager apparatet i brug.
- Når du optør eller rengør apparatet må du ikke bruge andre metoder end dem der anbefales af producenten.
- Placer ikke apparatet i et værelse med vedvarende antændelseskilder (fx åben ild, apparater med vågeblus eller elektrisk radiator).
- Du må ikke gennembore eller brænde.
- Du må ikke gennembore nogen del af kølemiddeldkredsløbet.
- Kølemiddeldrivgas kan være lugtfri.
- Apparatet skal installeres, anvendes og opbevares på et sted der er større end 4 m<sup>2</sup>.
- Ophobning af eventuelle kølemiddelspild i et rum uden ordentlig ventilation kan medføre brand eller eksplosion i tilfælde af at kølemidlet kommer i kontakt med elektriske radiatorer, komfurer eller andre antændelseskilder.
- Apparatet skal opbevares på en måde så mekaniske skader undgås.
- Det er kun autoriserede individer fra en anerkendt organisation, der certificerer deres kompetence ifm. håndtering af kølemidler i overensstemmelse med branchelovgivning, der må arbejde med kølemiddeldkredsløb.
- R290 kølemiddeldrivgas overholder de europæiske miljødirektiver.
- Dette apparat indeholder et bestemt antal gram (se datapladen på bagsiden af enheden) R290 kølemiddeldrivgas. Den maksimale påfyldningsmængde af kølemiddel er 0.05 kg.



Reparationer skal udføres ifølge anbefalinger fra producenten. Vedligeholdelse og reparation, der kræver hjælp fra andre kvalificerede personer, skal udføres under overvågning af specialister i brugen af brandbare kølemidler.

# SÅDAN FUNGERER EN AFFUGTER

Når affugteren er slået TIL, trækker en ventilator fugtig luft ind i affugteren hvor den passerer gennem affugtningsspoler inden i enheden. Disse spoler kondenserer fugtigheden fra luften og samler den i vandbeholderen. Den tørre luft bliver derefter udledt fra affugteren. Luften strømmer gennem affugterens luftventilation ind i rummet som tør og varm luft.

**VIGTIGT:** Affugteren er udformet til at blive betjent ved temperaturer mellem 5°C og 32°C. Affugterens ydeevne kan blive betydeligt reduceret hvis rumtemperaturen ligger udenfor dette interval.

## VALG AF PLACERING - VIGTIGT

- Inden du tager affugteren i brug, skal den placeres LODRET i mindst 1 time inden brug for at lade kølemidlet stabilisere sig. Hvis enheden har været lagt vandret ned eller på hovedet under transport, så stil den lodret i 4 timer inden brug.
- For det bedste resultat skal affugteren anvendes på et lukket areal. Hold alle døre, vinduer og andre ind- og udgange til værelset lukkede.



## VALG AF PLACERING - VIGTIGT (FORTSAT)

- Placer affugteren på et sted hvor temperaturen ikke kommer under 5°C.
- Placer affugteren minimum 45 cm væk fra andre genstande (fx gardiner eller møbler), som kunne forhindre luftcirkulation på bagsiden eller gennem luftventilationen på enheden.
- Affugteren skal placeres på en jævn overflade.

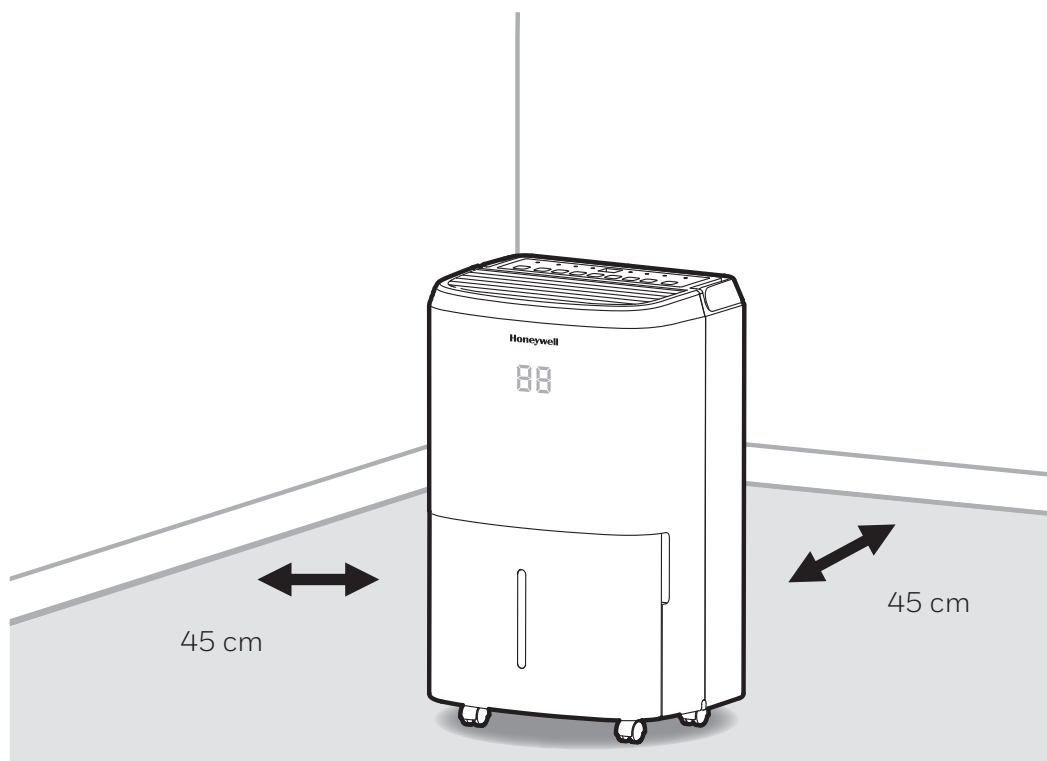

**VIGTIGT:** Affugterens effektivitet kan blive påvirket af forskellige faktorer. En faktor er hastigheden ved hvilken ny fugtig luft trænger ind i rummet og mængden af luft der cirkulerer ind og ud af rummet der skal affugtes. For eksempel hvis en dør til en kælder konstant står åben, tager det længere tid at affugte ny fugtig luft end hvis døren havde været lukket. Hvis affugteren befinder sig i et rum med et klædeskab eller skabe, så vil den have lille eller ingen effekt på tørring af den indvendige side af klædeskabet eller skabene med mindre der er god luftcirkulation ud og ind af disse steder. For at affugte disse steder skal du åbne døren til klædeskabet eller skabene for at fremme luftcirkulation. Du vil opdage at det kan være nødvendigt at installere en ekstra affugter på store lukkede arealer.

- Denne affugter er pakket med en farvet eller gennemsigtig tape for at sikre delene holdes på plads under transport. Fjern den farvet eller gennemsigtige tape fra enheden.

1. Træk vandbeholderen ud af affugteren.
2. Fjern beskyttelsesskærmen fra den øverste del af vandbeholderen.
3. Udtag strømstikket, aftapningsslangen og andet tilbehør der er placeret indvendigt på affugterens beholder.
4. Når først alt tilbehør er blevet fjernet, så anbring igen beskyttelsesskærmen på den øverste del af vandbeholderen. Sørg for at beholderen sidder korrekt placeret.

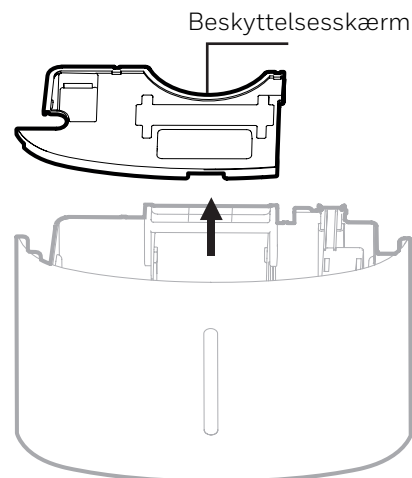

- Der findes en skumflyder inden i vandbeholderen, som registrerer vandniveauet, så affugtning stopper automatisk når vandbeholderen er fuld. Sørg for at flyderen er korrekt placeret inden i vandbeholderen ved at sørge for at den flugter med den øverste kant på vandbeholderen.

**DU MÅ IKKE FJERNE DENNE SKUMFLYDER.**

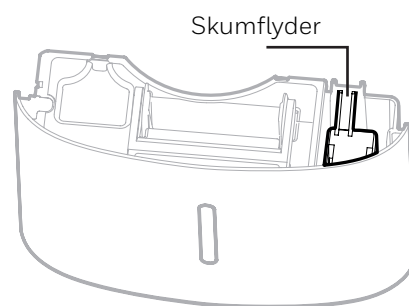

# BESKRIVELSE AF DELE

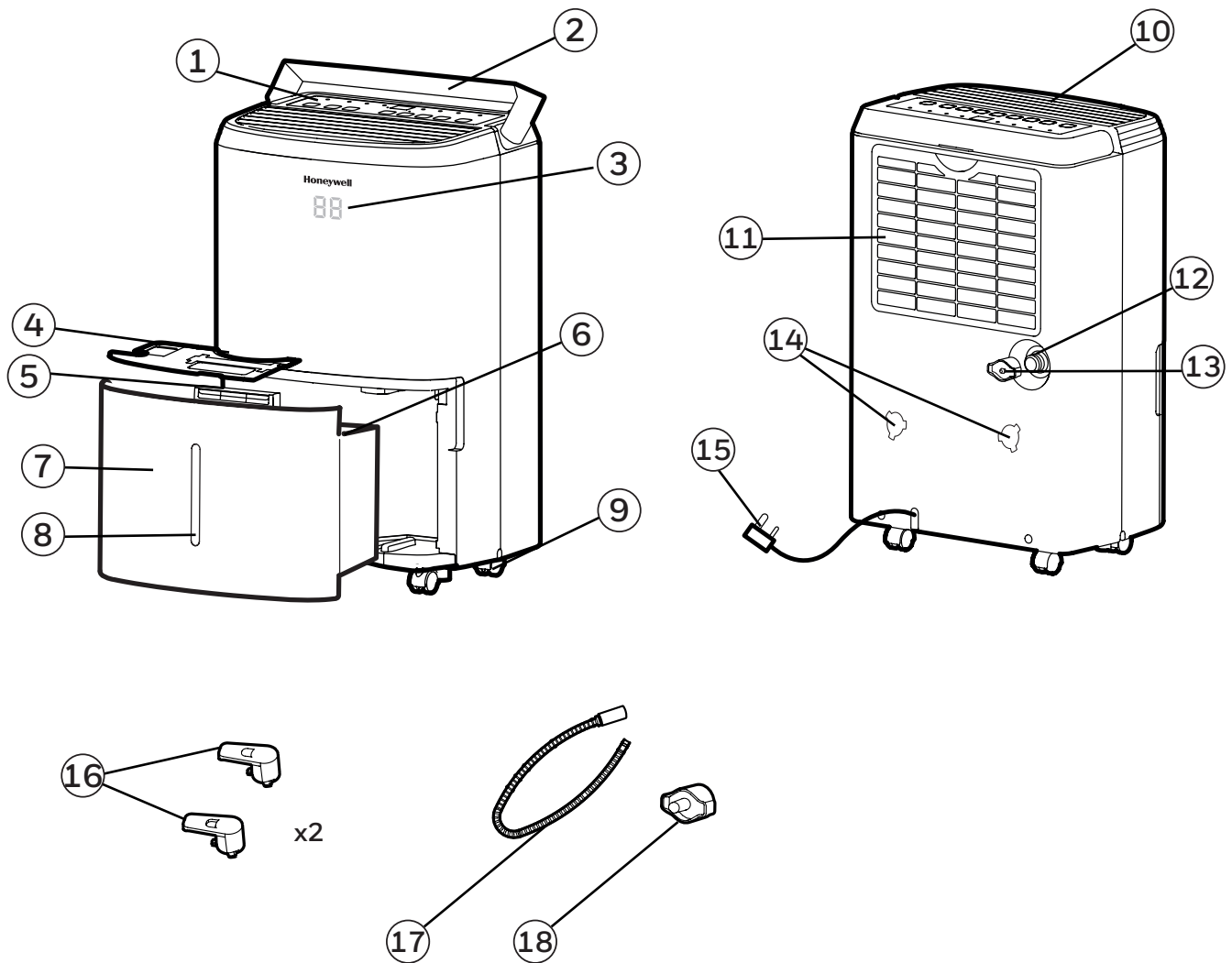

- |                            |   |
|----------------------------|---|
| 1) Kontrolpanel            | 10) Luftafgangsventilation på affugter    |
| 2) Håndtag                 | 11) Vaskbart støvfilter                   |
| 3) LED-display             | 12) Direkte aftapningsafløb               |
| 4) Beskyttelsesskærm       | 13) Direkte aftapningsdæksel              |
| 5) Håndtag på vandbeholder | 14) Monteringshuller til ledningsopruller |
| 6) Skumflyder              | 15) Ledning og stik                       |
| 7) Vandbeholder            | 16) Ledningsopruller                      |
| 8) Vandniveauindikator     | 17) Vedvarende vandaftapningsslange       |
| 9) Styrehjul               | 18) Vedvarende vandaftapningsdæksel       |

# INSTALLER LEDNINGSOPRULLER

Når du først har fjernet tilbehøret til ledningsoprulleren fra vandbeholderen, så følg nedenstående trin.

Trin 1: Sørg for at ledningsoprullerstykkerne flugter med monteringshullerne.

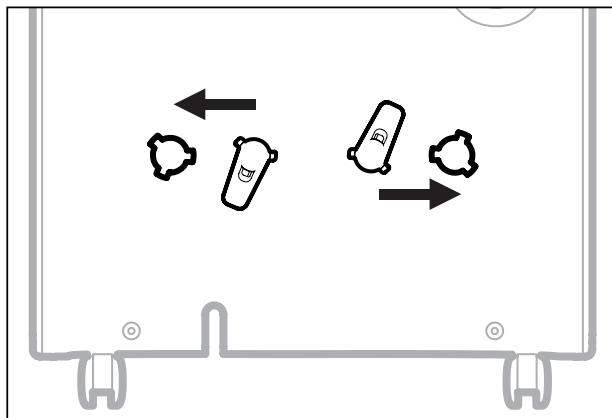

Trin 2: Drej 45 grader med uret.

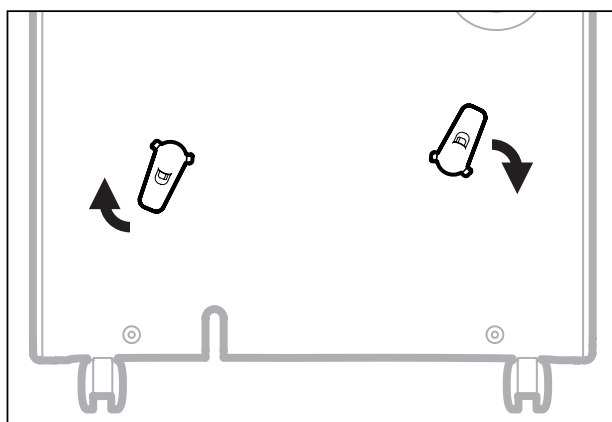

Trin 3: Efter du først hører et "klik", så ved du at ledningsoprulleren er klar til brug.

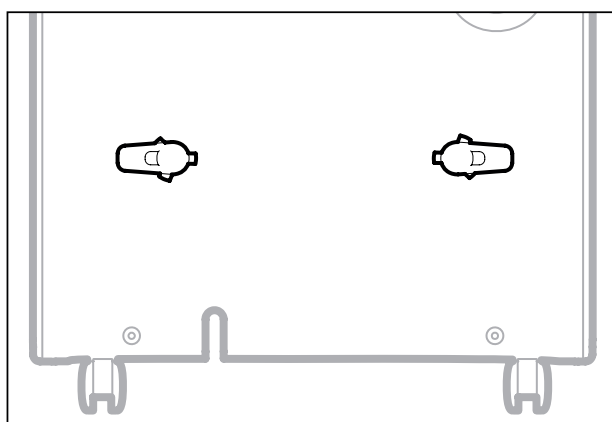

**BEMÆRK:** Efter installationen af ledningsoprulleren er gennemført. Ledningsoprulleren kan ikke fjernes. Installationen er permanent.

## KONTROLPANEL

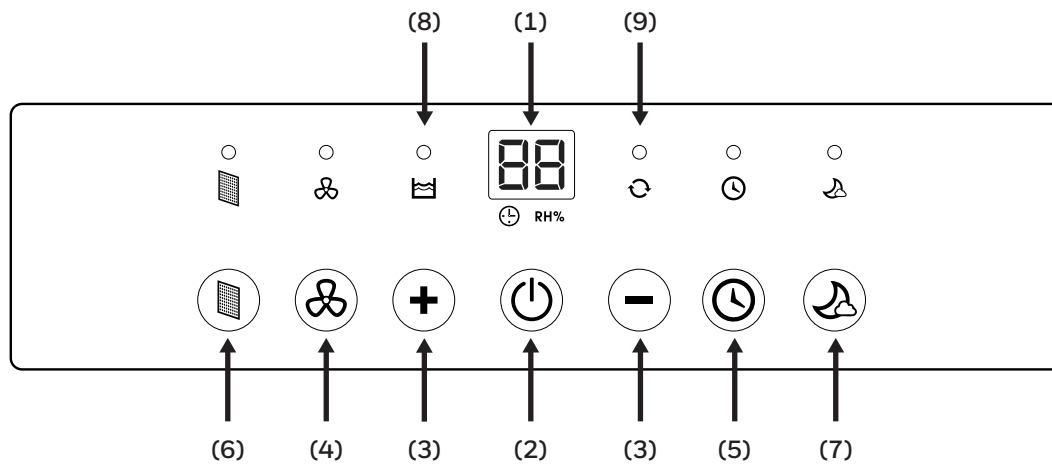

- |  |   |
|--|---|
| 1) Display                               | 6) Filterpåmindelse                     |
| 2) Strømkontakt                          | 7) Slumretilstand                       |
| 3) Fugtighed/Timer indstillingskontakter | 8) Indikatorlampe for fuld vandbeholder |
| 4) Ventilationshastighedskontakt         | 9) Vedvarende betjeningslampe           |
| 5) Timerkontakt                          |   |

## FUNKTIONSKNAPPER

### STRØMKONTAKT

Tryk på  for at slå affugteren TIL eller FRA.

### KONTAKT TIL FUGTIGHEDSINDSTILLING





 RH%

Når enheden er slået TIL viser displayet den aktuelle fugtighedsprocentdel. Tryk på **+** eller **-** for at vælge dit foretrukne fugtighedsniveau. Fugtigheden justeres i intervaller på 5 % ved at trykke på **+** eller **-**. Det justerbare relative fugtighedsinterval er mellem 30 % relativ fugtighed og 90 % relativ fugtighed. Ti sekunder efter at have sat indstillingen for fugtighed, vil displayet vende tilbage til at vise den aktuelle fugtighed.



**Anbefalede indstillinger:** Det anbefales at lade enheden køre ved 40 % fugtighed ved høj ventilatorhastighed i løbet af de første 2-3 dage, indtil den fugtige lugt er forsvundet. Efter nogle få dage, når den relative fugtighed er blevet reduceret til et mere behageligt niveau, så tryk på **+** eller **-** for at vælge en højere relativ fugtighed der opretholder et behageligt fugtighedsniveau derefter. Et anbefalet sundt fugtighedsniveau ligger på mellem 40-50 %.

**BEMÆRK:** Fugtighedssensoren registrerer aktuel fugtighed i omgivelserne. Det er normalt med en afvigelse på nogle få grader af sensorens fugtighedsfølsomhed.

### VEDVARENDE TILSTAND

For at aktivere den vedvarende tilstand, tryk på **-** knappen på displayet indtil  fremkommer.  indikatorlampen lyser. Enheden kører uden ophør.

### PÅMINDELSE OM FULD VANDBEHOLDER

Når vandbeholderen er fuld, lyser  indikatoren. Enheden vil bippe i 3 sekunder. Kompressoren vil blive afbrudt og ventilatoren stopper i nogle få minutter. For at afbryde  indikatorlampen, skal du tømme vandbeholderen og sørg for at den sidder ordentligt på plads når du sætter den tilbage på plads.

**VIGTIGT:** Du må ikke placere vandbeholderen på gulvet når den er fuld. I tilfælde af en ujævn overflade der kunne forårsage at beholderen løber over.





## FUNKTIONSKNAPPER (FORTSAT)

### TIMERKONTAKT



Affugteren kan indstilles til automatisk at slå TIL og FRA i et forudvalgt tidsrum (mellem 1-24 timer intervaller). Timerens tidsindstilling vises på temperaturdisplayet.



**BEMÆRK:** Inden indstilling af timerkontakten skal du sørge for at strømmen er tilsluttet enheden.

#### Automatisk afbrydelse timer:

Mens enheden kører, tryk på , timerenindikatorlampen vil blinke, tryk på **+** eller **-** for at vælge et antal timer (0,5-24 timer) som du ønsker at enheden skal køre inden den afbrydes. Efter 5 sek. uden betjening begynder timeren og timer  indikatorlampen lyser. Timeren skal indstilles igen efter hver gang.

#### Automatisk start timer:

Mens enheden er i standby-tilstand, tryk på , timeren  indikatorlampen vil blinke, tryk på **+** eller **-** for at vælge et antal timer (0,5-24 timer) indtil du ønsker at enheden skal begynde at køre automatisk. Efter 5 sek. uden betjening begynder timeren og timer  indikatorlampen lyser. Den forrige ventilatorhastighed og fugtighedsindstilling vil blive gemt. Enheden vil starte og fortsætte med at køre indtil vandbeholderen er fuld (med mindre enheden er indstillet på vedvarende tømning) eller indtil du afbryder den manuelt. Timeren skal indstilles igen efter hver gang.

**BEMÆRK:** For at annullere timerindstillinger skal du blot trykke på  igen hvorefter timer  indikatorlampen vil forsvinde.

**BEMÆRK:** En konstant lysende strømindikatorlampe viser at enheden er i standby-tilstand.

### VENTILATIONSHASTIGHEDSKONTAKT

Der er to ventilatorhastigheder - Høj og lav. Når  indikatorlampen lyser kører enheden på høj hastighed. Når  indikatorlampen lyser kører enheden på lav hastighed.



### FILTERPÅMINDELSE

Når filterpåmindelseslampen er slået TIL er det tid til at rengøre filteret. Afbryd enheden og udtag forsigtige filteret fra enheden og rengør det. Sæt filteret tilbage på plads igen og tænd for enheden.

Filterpåmindelseslampen bør ikke lyse førend filteret skal rengøres næste gang. Hyppigheden af rengøring af filteret afhænger af omgivelserne og rumforholdene. Nogle rum kræver hyppigere rengøring af filter end andre.

## FUNKTIONSKNAPPER (FORTSAT)

### SLUMREILSTAND

LED-skærmens lysstyrke reduceres, når enheden er i dvaletilstand. Tryk på  for at aktivere dvaletilstand. Når dvaletilstand er aktiveret, lyser  -indikatorlampen. der er en periode på et minut, hvor du kan justere indstillingerne som fugtighed og blæserhastighed. Når der er gået et minut, slukkes det øverste display undtagen indikatorlampen . Tryk på en vilkårlig knap for at deaktivere dvaletilstand.

## AUTOMATISK GENSTARTFUNKTION

Enheden er udstyret med en automatisk startfunktion. Hvis der opstår strømafbrydelse vil affugteren automatisk genoptage alle sine tidligere indstillinger, når strømmen kommer tilbage.

## AUTOMATISK OPTØNING

Der kan forekomme frost på enhedens indvendige spoler. Når der forekommer frost på spolerne vil den indvendige kompressor afbryde og ventilatoren vil fortsætte med at køre indtil frosten er smeltet. Først når de indvendige spoler er blevet optøet og tørret vil kompressoren og ventilatoren automatisk genstarte og affugtning vil fortsætte.

## UDTØMNING AF VAND



**ADVARSEL:** Tøm og bortskaf altid vand der bliver opsamlet efter affugtning. Vandet er ikke rent og kan ikke bruges som drikkevand.

### 1. Tømning af opsamlet vand i vandbeholderen

Kondenseret vand kan opsamles direkte i vandbeholderen. Når vandbeholderen er fuld vil affugteren automatisk blive afbrudt og  indikatoren vil lyse på kontrolpanelet efterfulgt af en biplyd.

**VIGTIGT:** Do not move the dehumidifier when the Water Tank is full as it will be heavy and can cause water spillage.

1.1 Anbring vandbeholderen foran på affugteren.

Træk forsigtigt vandbeholderen ud.

1.2 Grib fat i håndtaget på den indvendige side af vandbeholderen og bær beholderen hen til en håndvask for at tømme den.

1.3 Anbring den tomme vandbeholder tilbage på fronten af affugteren. Sørg venligst for at beholderen sidder korrekt placeret. Sikkerhedsfunktionerne sørger for at evt. justeringsfejl af vandbeholderen og enheden vil forhindre enheden i at tænde igen.

**VIGTIGT:** Upassende justering eller positionering af vandbeholderen vil forårsage at enheden vil pause betjening, advarselsslampen på toppen af affugteren vil lyse efterfulgt af en biplyd indtil vandbeholderen sidder korrekt på plads.

**BEMÆRK:** Der findes en skumflyder inden i vandbeholderen, som registrerer vandniveauet, så affugtning stopper automatisk når vandbeholderen er fuld. Sørg for at skumflyderen er korrekt placeret inden i vandbeholderen ved at sørge for at den flugter med den øverste kant på vandbeholderen.

**DU MÅ IKKE FJERNE DENNE SKUMFLYDER.**

1.1

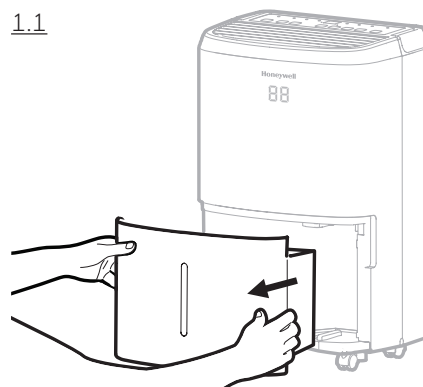

1.2

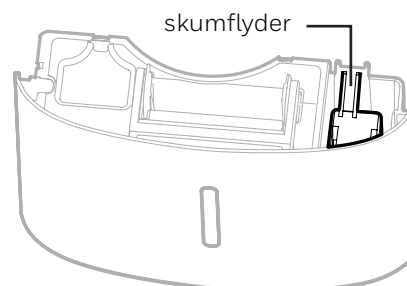
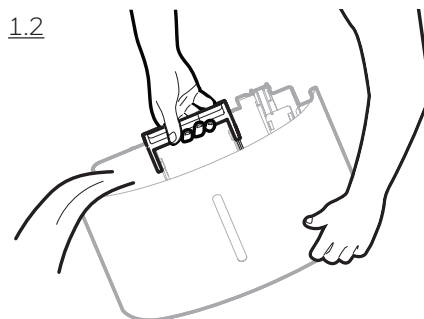

## UDTØMNING AF VAND (FORTSAT)

### 2. Vedvarende vandtømning - Ved brug af en vedvarende vandaftapningslange

Der medfølger en vedvarende vandaftapningslange med enheden. For at aktivere den vedvarende vandtømningsfunktion kræves der et passende afløb (fx håndvask eller tappehul i gulvniveau) i nærheden af affugteren.

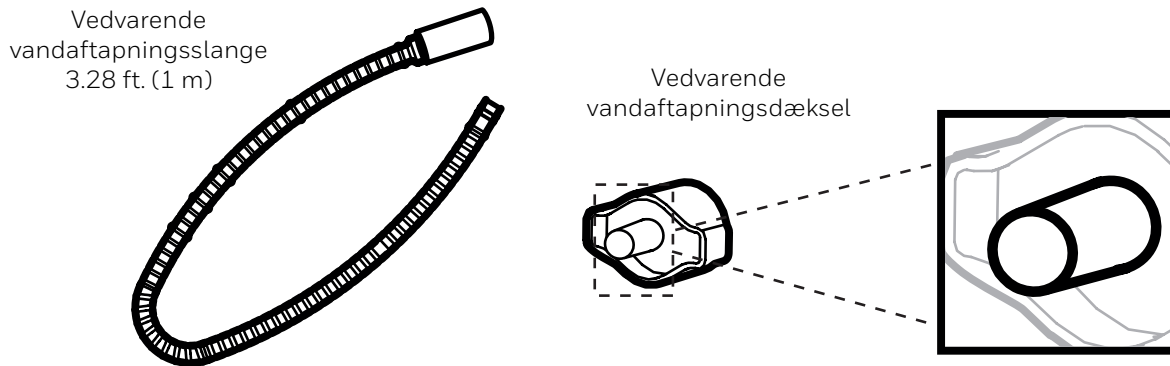

**BEMÆRK:** Den vedvarende aftapningslange og vedvarende aftapningsdæksel leveres præinstallerede.

2.1 Støvfilteret finder du på bagsiden af enheden. Udtag skruen og fjern det direkte aftapningsdæksel. Isæt og skru den vedvarende vandaftapningslange fast på det direkte aftapningsafløb.

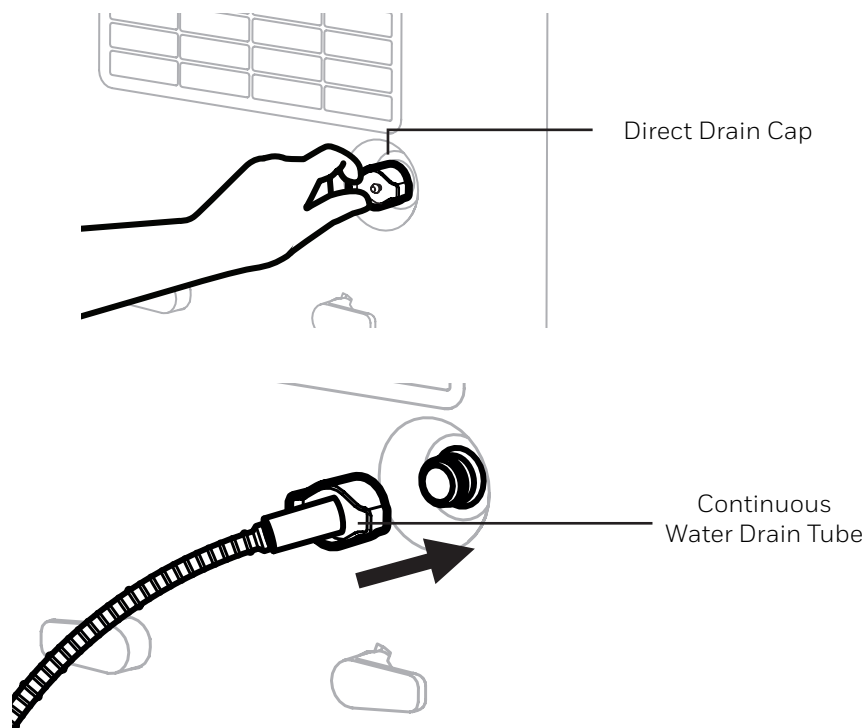

## UDTØMNING AF VAND (FORTSAT)

2.2 Hvis der er utætheder kan den vedvarende vandaftapningslange og dæksel have løsnet sig og er måske ikke forbundet ordentligt. Afbryd, udskift og stram igen.

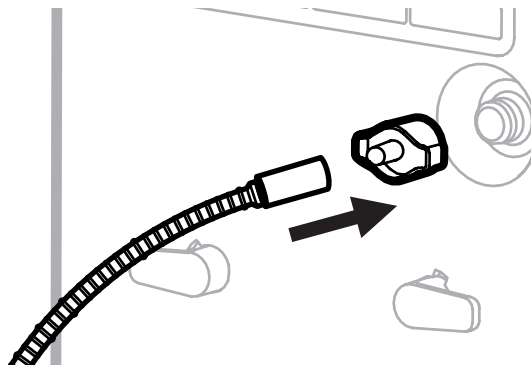

2.3 Placer den anden ende af den vedvarende vandaftapningslange i håndvasken eller afløbet. Sørg for at slangen ikke er bøjet eller snoet, fordi det kan afbryde vandstrømmen. Sørg for at slangen sidder ordentligt fast over afløbet og at den ikke falder af og forårsager utilsigtet spild.

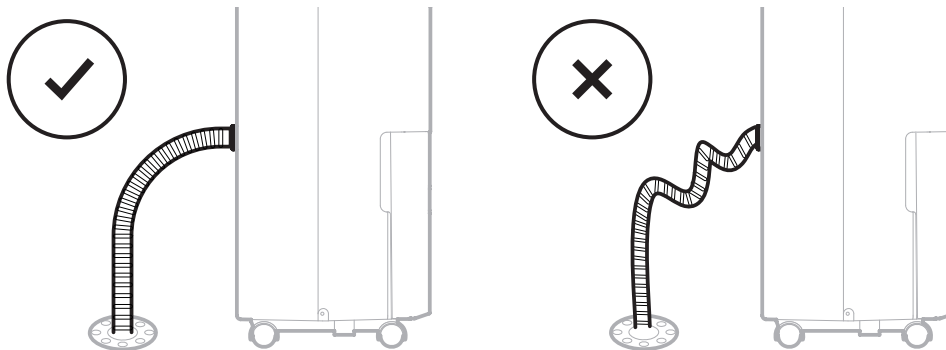

**VIGTIGT:** Sørg for at vandet kan strømme uhindret gennem den vedvarende vandaftapningslange ved at sikre at vandet løber nedad og at slangen ikke er bøjet eller snoet.

**VIGTIGT:** Hvis enheden er placeret på en ujævn overflade eller den vedvarende vandaftapningslange er installeret forkert, vil vandet fylde vandbeholderen og stoppe med at løbe. Kontroller venligst om overfladen er ujævn og geninstallerer vandaftapningslangen.

## RENGØRING OG VEDLIGEHOLDELSE

**WARNING:** Afbryd altid affugteren og træk stikket ud af stikkontakten inden du påbegynder rengøring eller vedligeholdelse af dette produkt.

### Vedligeholdelse af apparatet:

- Sluk for apparatet inden du afbryder strømforsyningen.
- Brug en blød klud til at rengøre apparatet.

### Vedligeholdelse af støvfilter:

Støvfilteret sidder på bagsiden af enheden. Et snavset filter med støvpartikler kan reducere affugterens ydeevne. Det bedste resultat opnås ved at rengøre støvfilteret hver anden uge:

1. Sluk for affugteren og træk stikket ud af stikkontakten.
2. Træk forsigtigt støvfilteret ud af affugteren.
3. Rengør støvfilteret under rindende vand eller brug en støvsuger til at fjerne støvet.
4. Efter rengøring af støvfilteret tørres dette på et køligt sted og derefter sættes det tilbage på plads i enheden.

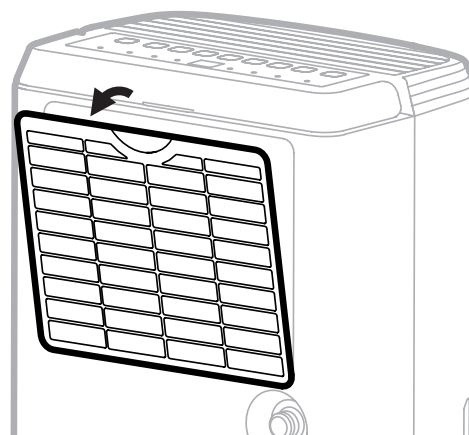

### End of Season Storage & Maintenance:

#### If the appliance will not be used for an extended period of time:

- Sluk for affugteren og træk stikket ud af stikkontakten.
- Tøm vandbeholderen og lad den tørre. Hvis din affugter er forbundet til den vedvarende vandaftapningsslange, så skal du afbryde slangen, tørre den og sætte aftapningsdækslet tilbage på plads på aftapnings afløbet.
- Udtag luftfilteret og rengør det med vand. Lad luftfilteret tørre og sæt det tilbage på plads i enheden.
- Sørg for at alle dele på affugteren og tilbehør er tørre inden opbevaring.
- Tildæk affugteren med en klud/plastpose inden opbevaring for at beskytte overfladen mod støv og ridser.
- Det anbefales at rulle ledningen sammen og ikke opbevare den på gulvet for at beskytte den mod at blive bøjet og snoet.
- Opbevar enheden lodret på et tørt sted og ikke i direkte sollys.

Følgende fejlfindingsguide varetager de mest almindelige problemer. Hvis problemet fortsætter bedes du kontakte kundeservice

PROBLEM	MULIGE ÅRSAGER	LØSNING
Affugteren vil ikke starte	Ingen strøm.	Kontroller om strømmen er tilsluttet.
	Ledningen er ikke ordentligt tilsluttet.	Udtag og tilslut ledningen igen.
	Sikkerhedsafbryderen på det elektriske stik er aktiveret.	Nulstil sikkerhedsafbryderen og vent 3 min. Kontakt kundeservice hvis problemet fortsætter.
	Vandbeholderen er ikke i den rigtige position.	Anbring vandbeholderen korrekt i enheden. Enheden vil ikke fungere førend vandbeholderen er sikkert på plads.
Enheden kører men fugtighedsniveauet reduceres ikke	Fugtighedsniveauet er indstillet for højt.	Formindsk fugtighedsniveauindstillingen.
	En dør eller vindue er åbent og tilfører fugtighed.	Sørg for at alle vinduer og døre er forsvarligt lukkede.
	Der er andre fugtighedskilder i værelset (fx kogende vand i en gryde).	Tænd for affugteren når disse kilder ikke er nærværende.
	Rumtemperaturen er for lav.	Affugteren er udformet til at blive betjent ved temperaturer mellem 5°C og 32°C. Affugtningen bliver betydeligt reduceret hvis rumtemperaturen overstiger dette interval.
	Støvfilteret er snavset/blokeret.	Rengør støvfilteret.
	Luftudtaget eller -indtaget er blokeret.	Fjern blokering.

PROBLEM	MULIGE ÅRSAGER	LØSNING
Enheden kører men fugtighedsniveauet reduceres ikke	Der er ikke tilstrækkelig tid til at affugteren kan nå at fjerne fugtigheden.	Efter den første installation skal man tillade 24 timer for at opretholde den ønsket tørhed.
Affugteren kører uafbrudt uden ophør	Arealet der skal affugtes er for stort.	Affugterens kapacitet er måske ikke tilstrækkelig for det rum hvor den anvendes. Det anbefales at anvende en ekstra affugter på store arealer.
	En dør eller vindue er åbent og tilfører fugtighed.	Sørg for at alle vinduer og døre er forsvarligt lukkede.
Vandbeholderen er fuld  lyser og enheden bipper	Vandbeholderen er fuld.	Tøm vandbeholderen.
	Vandbeholderen er ikke i den rigtige position.	Anbring vandbeholderen korrekt i enheden. Enheden vil ikke fungere førend vandbeholderen er sikkert på plads.
Enheden udsender kold luft fra den øverste luftventilation	Formålet med den øverste luftventilation er at fordele luft i rummet.	Lufttemperaturen fra luftventilationen afhænger af omgivelserne samt andre faktorer. Det varierer hvilket er helt normalt. Der kræves ingen handling.
Frost fremkommer på spolerne	Affugteren har for nyligt været tændt i et rum med lav rumtemperatur (normalt under 5°C).	Dette er normalt. Frost vil forsvinde ca. en time efter affugteren bliver slukket.
Den vedvarende aftapningslange er forbundet men kondensvandet kommer ikke ud af slangen	Nogle gulve kan have ujævne overflader der kan påvirke den vedvarende tømningfunktion.	Hæv fronten på affugteren 1,27 cm til 2,54 cm over gulvet. Kondensvandet drænes ud af slangen på bagsiden og ikke i spanden.



PROBLEM	MULIGE ÅRSAGER	LØSNING
Der er vand på gulvet	Haveslangen/ aftapningsslangen sidder løst.	Kontroller forbindelserne mellem slangen og aftapningsudtaget på enheden. Se vedvarende vandaftapningsafsnittet.
	Du havde tænkt dig at bruge vandbeholderen til opsamling af vand men den vedvarende vandaftapningslange er stadigvæk forbundet.	Afbryd slangen hvis du bruger vandbeholderen til at opsamle vand. Se vedvarende vandaftapningsafsnittet.
Støj	Ventilatoren kører.	Luft fra ventilatoren kan lave lyde under betjening. Dette er en normal lyd.

Kiitos, kun ostit Honeywell-kosteudenpoistolaitteen. Tämän ohjekirjan tarkoituksena on antaa sinulle tärkeää tietoa, jota tarvitset tuotteen asentamiseen, käyttöön, kunnossapitoon ja vianetsintään.

## TURVALLISUUSOHJEET

### **VAROITUS -- LUE NÄMÄ OHJEET ENNEN TUOTTEEN KÄYTTÖÄ JA SÄILYÄ NE.**

Sähkölaitteiden käyttö voi saada aikaan vaaratilanteita, kuten esimerkiksi loukkaantumisia, tulopaloja ja sähköiskuja. Näiden ohjeiden laiminlyönti voi vahingoittaa laitetta ja/tai heikentää sen toimintaa ja mitätöidä takuun. Jos aineiston englanninkielisen ja muille kielille käännettyjen versioiden välillä on epä johdonmukaisuuksia tai ristiriitoja, hallitsee englanninkielinen versio.

### **Sähkökäyttöisien laitteiden käytössä on aina noudatettava perusvarotoimenpiteitä.**



- ÄLÄ kosketa kosteudenpoistolaitetta tai sähköpistoketta märillä käsillä.
- Tarkista kotitaloutesi jännite ja varmista, että se vastaa laitteen teknisiä tietoja.
- Poista kaikki pakkausmateriaalit ennen käyttöä ja tarkista kuljetuksen aikana sattuneiden vahinkojen varalta.
- ÄLÄ käytä mitään laitetta, jos sen virtajohto tai -pistoke on viallinen.
- ÄLÄ käytä jatkojohtoja tämän laitteen kanssa.
- ÄLÄ vedä johtoja kokolattiamaton alle tai peitä niitä matoilla. Pidä johto poissa alueilta, joissa siihen voidaan kompastua.
- Kytke kosteudenpoistolaite aina irti virtalähteestä ennen vesisäiliön tyhjentämistä.
- Säiliöön kertyvä vesi tulee heittää pois. Älä koskaan juo säiliöön kertynyttä vettä.
- Kytke kosteudenpoistolaite irti virtalähteestä ja poista vesi vesisäiliöstä aina ennen puhdistusta, huoltoa tai laitteen siirtämistä.
- Irrota virtajohto pistorasiasta tarttumalla virtapistokkeeseen ja vetämällä. Älä koskaan vedä itse virtajohdosta.
- Tämä laite on valmistettu käytettäväksi kotitalouksissa eikä sitä saa käyttää muihin tarkoituksiin.
- ÄLÄ käytä laitetta paikoissa, joissa käytetään tai säilytetään bensiiniä, maaleja tai muita helposti syttyviä aineita tai esineitä.
- Tämä kosteudenpoistolaite on suunniteltu käytettäväksi vain kotitalouksien sisätiloissa. Sitä ei saa käyttää kaupallisissa tai teollisissa sovelluksissa.
- ÄLÄ yritä korjata tai säätää mitään kosteudenpoistolaitteen sähköisiä tai mekaanisia toimintoja, sillä se voi aiheuttaa vaaratilanteen ja mitätöidä takuun.

- ÄLÄ peitä laitteen ilman tulo- tai menoaukkoja, koska se voi aiheuttaa laitteen virhetoiminnon.
- ÄLÄ laita ulkopuolisia kohteita mihinkään laitteen ilmanvaihto- tai poistoaukkoon, koska se voi aiheuttaa sähköiskun tai tulipalon.
- Jos virtajohto on vahingoittunut, tulee se vaihtaa valmistajan, huoltoedustajan tai vastaavan pätevän henkilön toimesta vaaran välttämiseksi.
- ÄLÄ anna lasten leikkiä laitteella, sen pakkauksella tai oheisella muovipussilla.
- Jos laitteessa on vika tai virhetoiminto, lopeta sen käyttö. Kytke laite irti virtalähteestä. Katso ohjeita vianetsintäkappaleesta ja ota yhteyttä asiakaspalveluun.
- Aseta kosteudenpoistolaite aina tasaiselle lattialle.
- Älä koskaan asenna laitetta kylpyammeen tai muun vesisäiliön läheisyyteen.
- Kun laitetta ei käytetä, säilytä se kuivassa paikassa suoralta auringonvalolta suojattuna.
- Laitetta ja sen pakkausmateriaaleja ei ole tarkoitettu sellaisten henkilöiden (lapset ja vanhukset mukaan lukien) käyttöön, joilla on rajoittuneet fyysiset, sensoriset tai henkiset kyvyt tai joilta puuttuu kokemusta ja tietoa, ellei heitä ole neuvottu laitteen käyttöön heidän turvallisuudestaan vastuussa olevan henkilön toimesta.
- Kun siirrät laitetta huoneesta toiseen, pidä kiinni yläosan kahvasta - ÄLÄ kallista laitetta sivusuunnassa tai käännä sitä ylösalaisin.
- Jos kosteudenpoistolaite on ollut kuljetuksen aikana kyljellään, käännä se pystyasentoon ja odota vähintään neljä tuntia ennen kuin käytät laitetta.
- **VAROITUS:** Vähentääksesi tulopalon tai sähköiskun vaaraa älä käytä laitetta nopeudensäätölaitteiden kanssa.

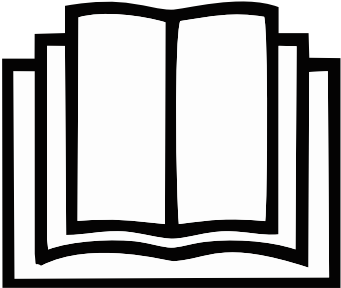

Tämä merkintä tarkoittaa koko EU:ssa, että tätä tuotetta ei saa hävittää kotitalousjätteen mukana. Valvomattomasta jätteen hävityksestä mahdollisesti aiheutuvien ympäristövahinkojen tai terveydelle vaarallisten haittojen estämiseksi laite on kierrätettävä vastuullisella tavalla. Näin edistät myös materiaaliressurssien kestävää uudelleenkäyttöä. Palauta käytetty laite asianmukaiseen kierrätykseen tai ota yhteyttä jälleenmyyjään jolta laite on ostettu. Jälleenmyyjä toimittaa tuotteen ympäristöystävälliseen kierrätykseen.

## TP-BIG ja TP-SMALL - R290

SYMBOLI	HUOMIO	SELITYS
 Varoitus, tulipalovaara, R290	VAROITUS	Tämä symboli osoittaa, että laite käyttää helposti syttyvää jäähdytysainetta. Jos jäähdytysainetta vuotaa ja se altistuu ulkoiselle syttymislähteelle, on olemassa tulipalovaara.
	VAROITUS	Tämä symboli osoittaa, että käyttöohje tulee lukea huolellisesti.
	VAROITUS	Tämä symboli osoittaa, että huoltohenkilöstön tulee käsitellä laitetta asennusohjeiden mukaisella tavalla.
	VAROITUS	Tämä symboli osoittaa, että saatavilla on tietoja, kuten käyttöohje ja asennusohje.

## R290-jäähdytyskaasua sisältäviä laitteita koskevia lisävaroituksia.

- Lue nämä käyttöohjeet huolellisesti läpi ennen laitteen käyttöä.
- Älä käytä sulattamiseen tai puhdistukseen muita kuin valmistajan suosittelemia menetelmiä.
- Älä sijoita laitetta huoneeseen, jossa on jatkuvasti sytytyslähteitä (esim. avotuli, käytössä oleva kaasulaite tai sähkölämmitin)
- Älä lävistä äläkä polta laitetta.
- Älä lävistä mitään kylmäainepiirin osaa.
- Kylmäainekaasu voi olla hajutonta.
- Laite tulee asentaa, sitä tulee käyttää ja säilyttää alueella, joka on kooltaan suurempi kuin 4 m<sup>2</sup>.
- Jäähdytysaineen vuoto tuulettamattomassa huoneessa voi saada aikaan tulipalon tai räjähdyksen, jos jäähdytysaine joutuu kosketuksiin sähkölämmittimien, hellojen tai muiden sytytyslähteiden kanssa.
- Säilytä laitetta tavalla, joka estää mekaaniset vauriot.
- Vain henkilöt, joilla on valtuutetulta organisaatiolta saatu todistus heidän pätevyydestään käsitellä jäähdytysaineita alan lainsäädännön mukaisella tavalla, saavat työskennellä kylmäainepiirin kanssa.
- R290-kylmäainekaasu on Euroopan ympäristödirektiivien mukaista.
- Tämä laite sisältää tietyn grammamäärän (katso laitteen takana olevasta etiketistä) R290-kylmäainekaasua. Kylmäaineen enimmäismäärä on 0,05 kg.



Korjaustyöt tulee suorittaa valmistajan suositusten mukaisesti. Kunnossapito- ja korjaustyöt, jotka edellyttävät muiden pätevien henkilöiden apua, tulee suorittaa helposti syttyvien kylmäaineiden käytön asiantuntijoiden valvonnan alaisena.

Kun kosteudenpoistolaite on päällä, puhallin imee kosteaa ilmaa kosteudenpoistolaitteeseen, jossa se kulkee laitteen sisällä olevien kosteutta poistavien käämien läpi. Käämit tiivistävät kosteutta ilmasta ja keräävät sen vesisäiliöön. Kuiva ilma poistetaan sen jälkeen kosteudenpoistolaitteesta. Ilma virtaa kosteudenpoistolaitteen ilma-aukoista huoneeseen kuivana ja lämpimänä ilma.

**TÄRKEÄÄ:** Kosteudenpoistolaite on suunniteltu toimimaan 5 °C - 32 °C lämpötilassa.

Kosteudenpoistolaitteen tehokkuus voi heiketä huomattavasti, jos huoneen lämpötila ei ole tämän lämpötila-alueen puitteissa.

## SIJAINNIN VALINTA - TÄRKEÄÄ

- Ennen kosteudenpoistolaitteen käyttöä aseta se PYSTYASENTOON vähintään tunnin ajaksi, jotta kylmäaine tasaantuu. Jos laite on ollut kuljetuksen aikana kyljellään tai ylösalaisin, aseta se pystyasentoon neljän tunnin ajaksi ennen käyttöä.
- Tehokkuuden maksimoimiseksi kosteudenpoistolaitetta tulee käyttää suljetussa tilassa. Pidä kaikki huoneen ovet, ikkunat ja muut kulkutiet suljettuina.



- Sijoita kosteudenpoistolaite paikkaan, jossa lämpötila ei laske alle 5 °C.
- Sijoita kosteudenpoistolaite vähintään 45 cm etäisyydelle muista esineistä (esim. verhoista tai huonekaluista), jotka voivat estää ilmavirtauksen takaa tai laitteen ilma-aukoista.
- Kosteudenpoistolaite tulee sijoittaa tasaiselle lattialle.

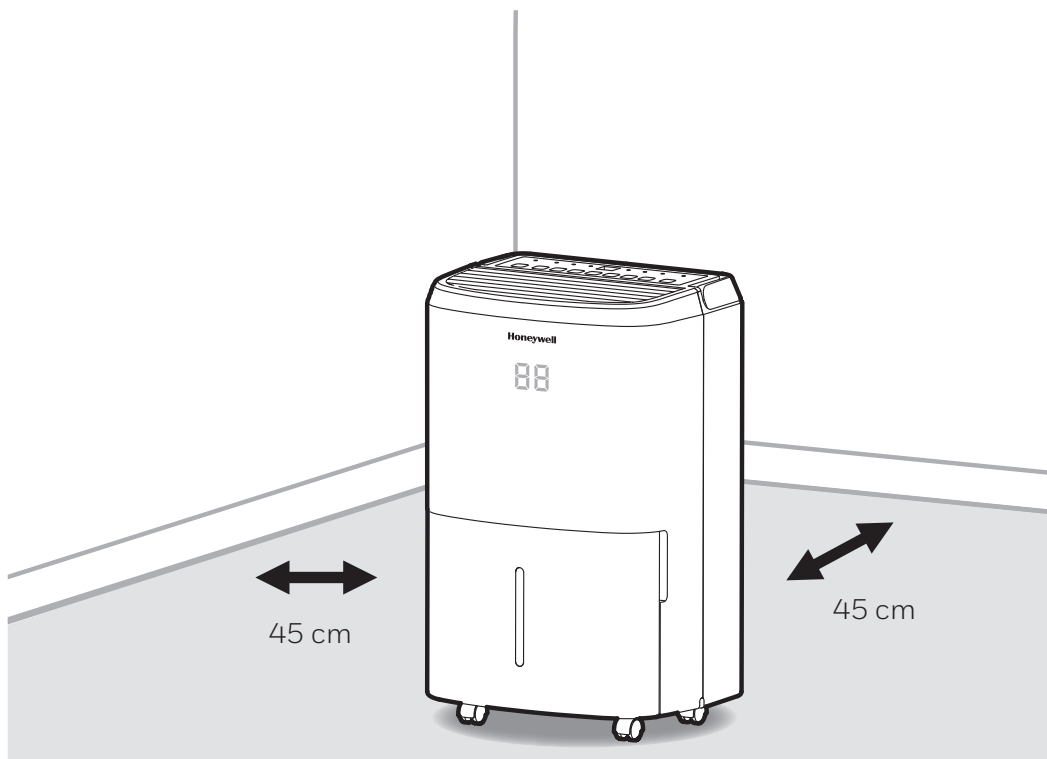

**TÄRKEÄÄ:** Eri tekijät voivat vaikuttaa kosteudenpoistolaitteen tehokkuuteen. Yksi näistä tekijöistä on nopeus, jolla kostea ilma tulee sisään huoneeseen, ja kuivatettavalla alueella ja sieltä pois kiertävän ilman määrä. Jos esimerkiksi kellarin ovea avataan jatkuvasti, huoneeseen pääsee uutta kosteaa ilmaa, ja kosteudenpoistoon menee pidempi aika, kuin jos ovi pidettäisiin kiinni. Jos kosteudenpoistoaine on huoneessa, jossa on varastokaappeja, se ei poista kosteutta lähes ollenkaan varastokaappien sisältä, ellei niissä ole riittävää ilmanvaihtoa. Poistaaksesi kosteutta kaapeista, avaa kaapin ovi, jotta ilma pääsee kiertämään. Suurempiin suljettuihin tiloihin voi olla tarpeen asentaa toinen kosteudenpoistolaite.

- Kosteudenpoistolaitteessa on värikästä tai läpinäkyvää teippiä, joka pitää joitakin osia paikoillaan kuljetuksen aikana. Irrota värikäs tai läpinäkyvä teippi laitteesta.

1. Vedä vesisäiliö varovasti irti kosteudenpoistolaitteesta.
2. Irrota roiskesuoja vesisäiliön yläosasta.
3. Ota kosteudenpoistolaitteen säiliön sisältä virtapistoke, poistoletku ja muut varusteet.
4. Kun olet poistanut lisävarusteet, laita roiskesuoja takaisin vesisäiliön yläosaan. Varmista, että säiliö on oikealla paikallaan.

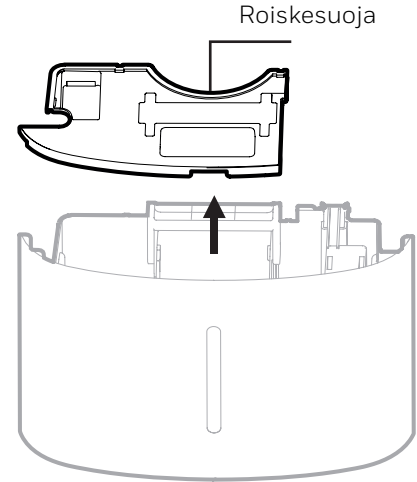

- Vesisäiliön sisällä on vaahtomuovinen koho, joka havaitsee vedenpinnan tason automaattisesti ja keskeyttää kosteudenpoiston, kun vesisäiliö on täynnä. Varmista, että koho on oikealla paikallaan vesisäiliön sisällä, toisin sanoen, että se on veden pinnan tasolla.

**ÄLÄ POISTA TÄTÄ VAAHTOMUOVISTA KOHOA.**

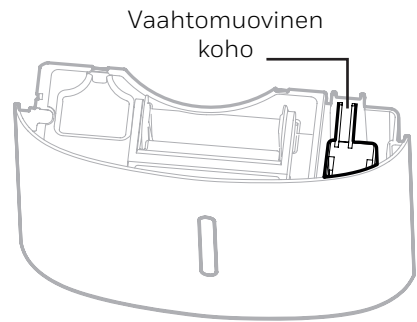



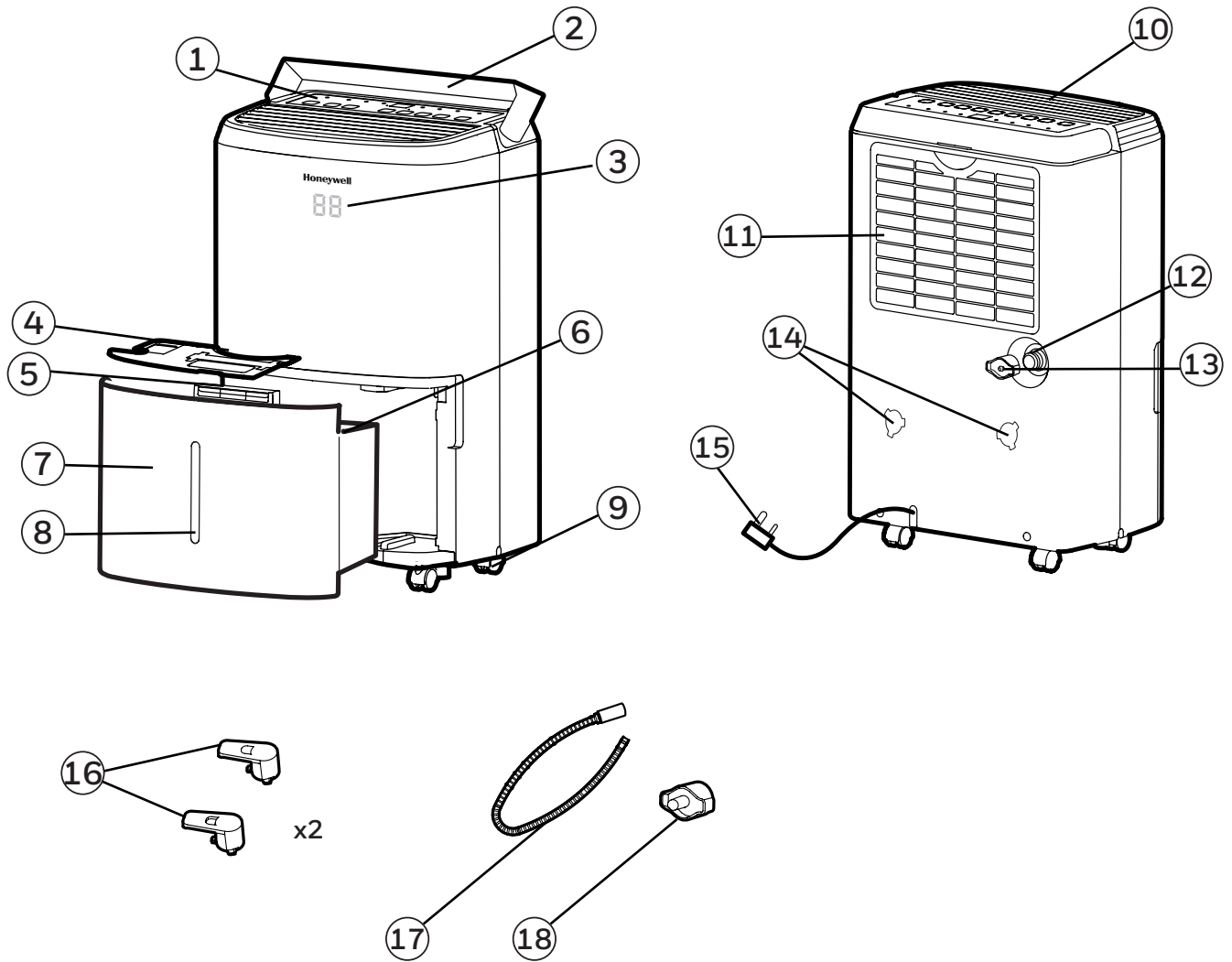

- |                              |   |
|------------------------------|---|
| 1) Ohjauspaneeli             | 10) Kosteudenpoistolaitteen tuuletusaukko |
| 2) Kädensija                 | 11) Pestävä pölysuodatin                  |
| 3) LED-näyttö                | 12) Vedenpoistoaukko                      |
| 4) Roiskesuoja               | 13) Suoran vedenpoiston korkki            |
| 5) Vesisäiliön kädensija     | 14) Johtokelan kiinnitysaukot             |
| 6) Vaahtomuovinen koho       | 15) Virtapistoke ja johto                 |
| 7) Vesisäiliö                | 16) Johtokelat                            |
| 8) Vedenpinnan tason osoitin | 17) Jatkuvan vedenpoiston putki           |
| 9) Rullapyörät               | 18) Jatkuvan vedenpoiston korkki          |

Kun olet ottanut johtokelan tarvikkeet vesisäiliöstä, suorita seuraavat vaiheet.

Vaihe 1: Aseta johtokelan kappaleet kiinnitysaukkojen kohdalle.

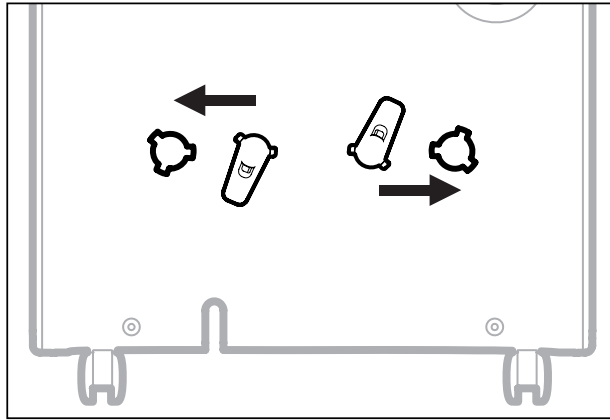

Vaihe 2: Käännä 45 astetta myötäpäivään.

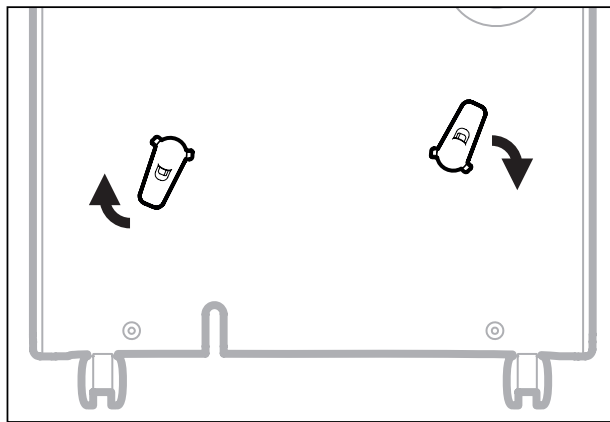

Vaihe 3: Kun kuulet naksahduksen, tiedät että johtokela on valmis käytettäväksi.

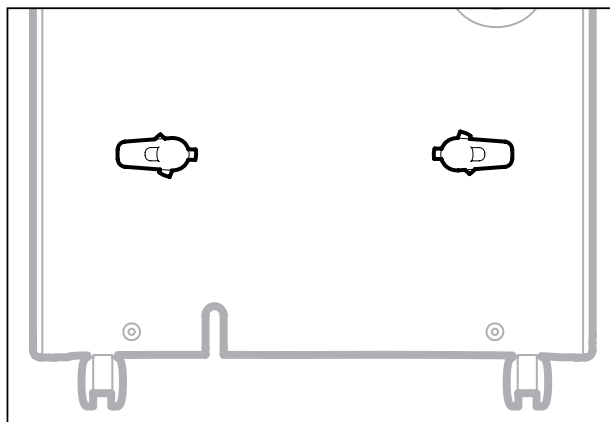

**HUOMAUTUS:** Kun johtokelan asennus on valmis. Johtokelaa ei voi irrottaa. Asennus on pysyvä.

## OHJAUSPANEELI

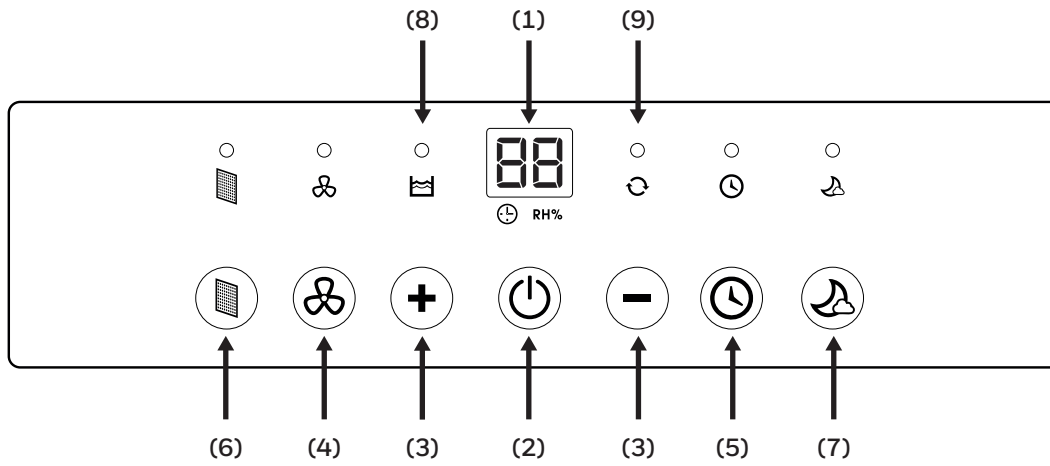

- |                                 |                                  |
|---------------------------------|----------------------------------|
| 1) Näyttöruutu                  | 6) Suodatinhälytys               |
| 2) Virran hallinta              | 7) Virransäästötila              |
| 3) Kosteuden/ajastimen säädöt   | 8) Vesisäiliö täynnä -merkkivalo |
| 4) Puhaltimen nopeuden hallinta | 9) Jatkuvan käytön valo          |
| 5) Ajastimen hallinta           |                                  |

## TOIMINTOPAINIKKEET

### VIRRRAN HALLINTA

Kytke kosteudenpoistolaitte PÄÄLLE ja POIS painamalla .

### KOSTEUDENHALLINNAN SÄÄTÖ

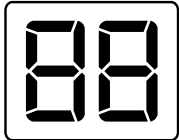

 RH%

Kun laite on PÄÄLLÄ, kosteuden näyttöruudulla näkyy sen hetkinen kosteusprosentti. Valitse haluamasi kosteustaso painamalla **+** tai **-**. Kosteutta säädetään 5 % lisäyksillä painamalla **+** tai **-**. Säädettyä suhteellisen kosteuden (RH) taso on 30 % RH - 90 % RH. Kymmenen sekuntia kosteuden säätämisen jälkeen näyttö palaa takaisin näyttämään sen hetkistä kosteutta.



**Suosittelavat asetukset:** On suositeltavaa jättää laite käyntiin 40 % kosteudelle suurella puhallinnopeudella ensimmäisten 2-3 päivän ajaksi, kunnes kostea haju katoaa. Muutaman päivän kuluttua, kun suhteellinen kosteus on laskettu mukavammalle tasolle, paina **+** tai **-** valitaksesi korkeamman RH%-arvon, joka ylläpitää mukavan kosteustason sen jälkeen. Suositeltava ja terveellinen kosteustaso on 40 - 50 %.

**HUOMAUTUS:** Kosteusanturi havaitsee sen hetkisen kosteuden ympärivällä alueella. Muutaman asteen kosteusherkkyuden vaihtelu anturissa on normaalia.

### JATKUVA KÄYTTÖTILA

painamalla näyttöruudun **-** painiketta, kunnes  ilmestyy.  merkkivalo syttyy. Laite käy nyt jatkuvasti.

### TÄYDEN VESISÄILIÖN HÄLYTYS

Kun vesisäiliö on täynnä,  osoittimeen syttyy valo. Laite antaa 3 sekunnin äänimerkin. Kompressori pysähtyy, ja puhallin pysähtyy muutamassa minuutissa. Merkkivalo  sammuu, kun vesisäiliö tyhjennetään, ja kun se laitetaan takaisin paikalleen, varmista että säiliö on tukevasti paikallaan.

**TÄRKEÄÄ:** Älä aseta vesisäiliötä lattialle sen ollessa täynnä. Jos alusta on epätasainen, voi säiliöstä läikkyä vettä.



## TOIMINTOPAINIKKEET (JATKUU)

### AJASTIMEN HALLINTA



Kosteudenpoistolaitte voidaan säätää kytkeytymään PÄÄLLE tai POIS PÄÄLTÄ automaattisesti halutun ajanjakson kuluttua (1-24 tunnin välein). Ajastimen tuntivalinta näytetään lämpötilan näytöllä.

**HUOMAUTUS:** Varmista, että laitteessa on virta ennen ajastimen säätämistä.

#### Automaattisen sammutuksen ajastin:

Paina  laitteen ollessa käynnissä. Ajastimen merkkivalo  syttyy. Paina **+** tai **-** valitaksesi tuntimäärän (0,5-24 tuntia), jonka haluat laitteen käyvän ennen kuin se sammuu. Jos laitetta ei käytetä 5 sekuntiin, ajastimen merkkivalo  syttyy. Ajastin tulee säätää uudelleen jokaisen käyttökerran jälkeen.



#### Automaattisen käynnistyksen ajastin:

Kun laite on valmiustilassa, paina  , jolloin ajastimen merkkivalo  vilkkuu. Paina **+** tai **-** valitaksesi tuntimäärän (0,5 - 24 tuntia), jonka jälkeen haluat, että laite käynnistyy automaattisesti. Jos laitetta ei käytetä 5 sekuntiin, ajastimen merkkivalo  syttyy. Aikaisempi puhallinnopeus ja kosteusasetus säilyvät. Laite käynnistyy ja jatkaa toimintaansa, kunnes vesisäiliö on täynnä (ellei laitetta ole asennettu jatkuvaan tyhjennykseen) tai kunnes sammutat sen manuaalisesti. Ajastin tulee säätää uudelleen jokaisen käyttökerran jälkeen.

**HUOMAUTUS:** Peruuta ajastinasetukset painamalla  uudelleen, jolloin ajastimen  merkkivalo sammuu.

**HUOMAUTUS:** Punainen virran merkkivalo osoittaa, että laite on valmiustilassa.

### PUHALTIMEN NOPEUDEN HALLINTA

Puhaltimella on kaksi nopeutta - korkea ja matala. Kun merkkivalo  palaa, laite käy korkealla nopeudella. Kun merkkivalo  ei pala, ja laite on päällä, laite käy matalalla nopeudella.



### SUODATINHÄLYTYS

Kun suodatinhälytyksen merkkivalo PALAA, on aika puhdistaa suodatin. Kytke laite POIS PÄÄLTÄ, irrota suodatin varovasti laitteesta ja puhdista se. Laita suodatin takaisin paikalleen ja kytke laite PÄÄLLE.

Suodatinhälytyksen merkkivalo ei todennäköisesti syty uudelleen ennen kuin suodatin on uuden puhdistuksen tarpeessa. Puhdistuksen tiheys riippuu huoneen olosuhteista. Joissakin huoneissa suodatinta tulee puhdistaa useammin kuin toisissa.

## TOIMINTOPAINIKKEET (JATKUU)

### VIRRANSÄÄSTÖTILA

LED-näytön kirkkaus vähenee, kun laite on lepotilassa. Aktivoi painamalla  lepotila. Kun lepotila on aktivoitu,  -merkkivalo palaa. Siellä on yhden minuutin ikkunajakso, jonka aikana voit säätää asetuksia, kuten kosteutta ja puhaltimen nopeutta. Yhden minuutin kuluttua ylin näyttö sammuu, paitsi  -merkkivalo. Poista lepotila käytöstä painamalla mitä tahansa painiketta.

## AUTOMAATTINEN UUELLEENKÄYNNISTYS -TOIMINTO

Laitteessa on automaattinen uudelleenkäynnistys -toiminto. Jos sattuu sähkökatkos, kosteudenpoistolaite jatkaa automaattisesti kaikkia aikaisempia toimintojaan virran palattua.

## AUTOMAATTINEN SULATUS

Laitteen sisällä oleviin käämeihin voi kerääntyä huurretta. Kun huurretta kerääntyy, laitteen sisäinen kompressori sammuu, ja puhallin jatkaa toimintaansa, kunnes huurre on sulanut. Kun sisäiset käämit ovat sulaneet ja kuivuneet, kompressori ja puhallin käynnistyvät automaattisesti uudelleen ja kosteudenpoisto jatkuu.

## VEDEN POISTO



**WARNING:** Hävitä aina kosteudenpoistolaitteesta siihen kerääntynyt vesi. Vesi ei ole puhdasta eikä se ole juomakelpoista.

### 1. Vesisäiliöön kerääntyneen veden poistaminen

Tiivistynyt vesi voidaan kerätä suoraan vesisäiliöön. Kun vesisäiliö on täynnä, kosteudenpoistolaite sammuu automaattisesti, ja  merkkivalo syttyy ohjauspaneelissa. Lisäksi laite antaa äänimerkin.

**TÄRKEÄÄ:** Älä siirrä kosteudenpoistolaitetta vesisäiliön ollessa täynnä, koska se voi olla painava ja vettä voi läikkyä.

1.1 Paikanna vesisäiliö kosteudenpoistolaitteen edessä.  
Vedä vesisäiliö ulos varovasti.

1.2 Tartu vesisäiliön sisäpuolella olevaan kädensijaan ja kanna vesisäiliö pesualtaaseen tyhjennettäväksi.

1.3 Aseta tyhjä vesisäiliö takaisin kosteudenpoistolaitteen etuosaan. Varmista, että säiliö on oikealla paikallaan. Turvallisuusominaisuuksien ansiosta laite ei käynnisty, jos vesisäiliö on asennettu virheellisesti.

1.1

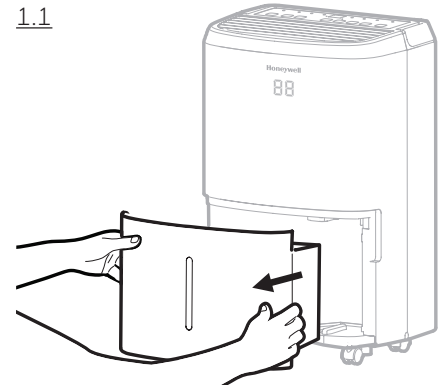

1.2

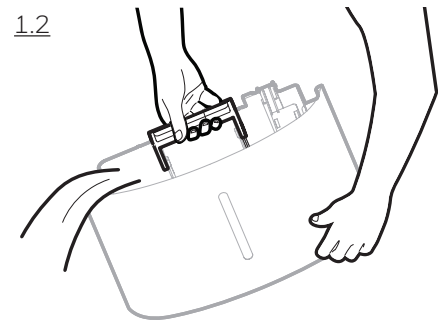

**TÄRKEÄÄ:** Jos vesisäiliö on asennettu tai linjattu virheellisesti, laite kosteudenpoistolaite pysäyttää toimintansa ja sen yläreunassa oleva varoitusvalo syttyy, minkä lisäksi laite antaa äänimerkin, kunnes vesisäiliö on asennettu oikein.

**HUOMAUTUS:** Vesisäiliön sisällä on vaahtomuovinen koho, joka havaitsee veden pinnan automaattisesti, ja pysäyttää kosteudenpoiston säiliön ollessa täynnä. Varmista, että vaahtomuovinen koho on asennettu oikein vesisäiliön sisään niin, että se on vesisäiliön yläreunan kohdalla.

**ÄLÄ POISTA TÄTÄ VAAHTOMUOVISTA KOHOA.**

Vaahtomuovinen  
koho

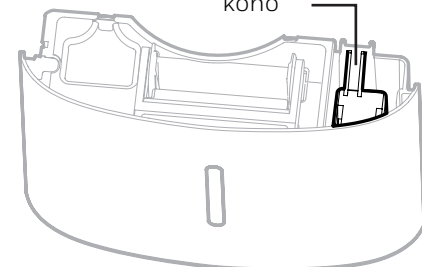

## VEDEN POISTO (JATKUU)

### 2. Jatkuva vedenpoisto - Jatkuvan vedenpoiston letkun käyttö

Laitteeseen kuuluu jatkuvan vedenpoiston letku Aktivoidaksesi jatkuvan vedenpoiston tarvitset sopivan viemärin (esim. pesuallas tai lattian tasolla oleva viemäri) kosteudenpoistolaitteen lähelle.

Jatkuvan  
vedenpoiston putki  
3.28 ft. (1 m)

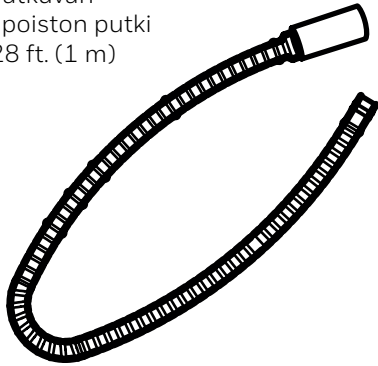

Jatkuvan vedenpoiston korkki

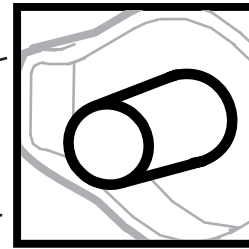
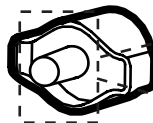

**HUOMAUTUS:** Jatkuvan vedenpoiston letku ja jatkuvan vedenpoiston korkki on asennettu valmiiksi.

2.1 Vedenpoiston aukko sijaitsee laitteen takana. Ruuvaa suoran vedenpoiston korkki irti. Ruuvaa jatkuvan vedenpoiston letku paikalleen suoran vedenpoiston aukkoon.

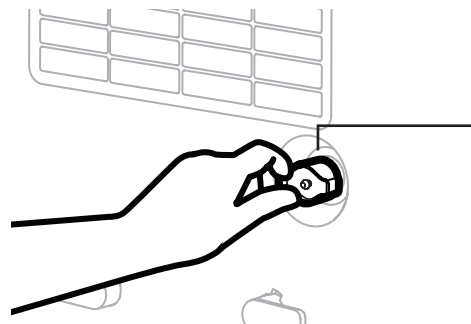

Suoran  
vedenpoiston korkki

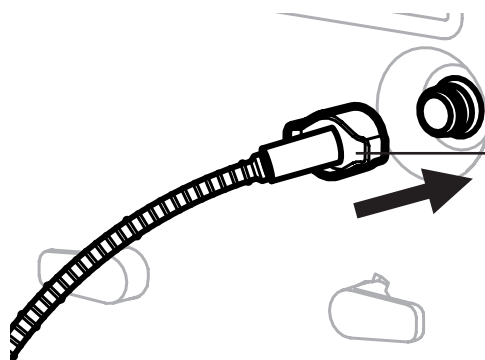

Jatkuvan  
vedenpoiston  
putki



## VEDEN POISTO (JATKUU)

2.2 Jos vuotoja esiintyy, jatkuvan vedenpoiston letku tai korkki on ehkä löystynyt, eikä liitos näin ollen pidä. Irrota letku, kiinnitä se uudelleen ja kiristä.

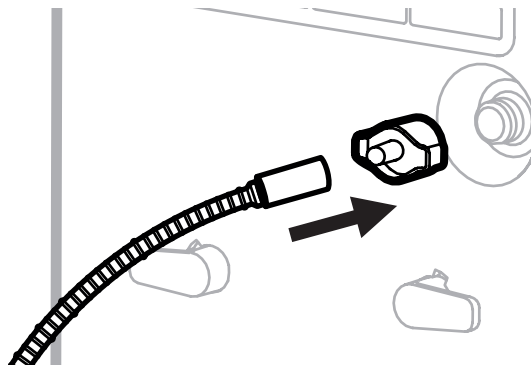

2.3 Laita jatkuvan vedenpoiston letkun toinen pää pesualtaaseen tai viemäriin. Varmista, että letkussa ei ole taitoksia tai kierteitä, jotka voivat estää veden virtauksen. Varmista, että letku on kiinnitetty viemärin ylle, ettei vettä pääse valumaan lattialle.

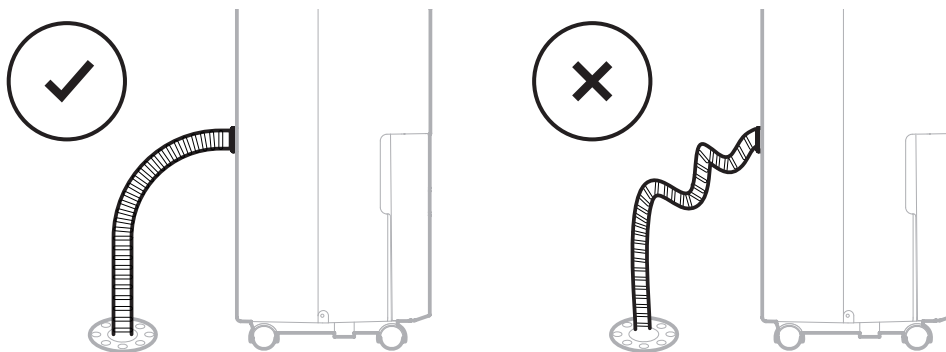

**TÄRKEÄÄ:** Varmista, että vesi pääsee virtaamaan alas jatkuvan vedenpoiston letkua niin, että letku osoittaa alaspäin ja että siinä ei ole taitteita tai kierteitä.

**TÄRKEÄÄ:** Jos laite asennetaan epätasaiselle alustalle tai jos jatkuvan vedenpoiston letku on asennettu virheellisesti, vesisäiliö voi täytyä, jolloin laite lakkaa toimimasta. Tarkista, että alusta on tasainen ja asenna poistoletku huolellisesti.

## PUHDISTUS JA HUOLTO

**VAROITUS:** Kytke kosteudenpoistolaite POIS PÄÄLTÄ ja irti virtalähteestä aina ennen laitteen puhdistamista tai kunnossapitotöitä.

### Laitteen huolto:

- SAMMUTA laite ennen irtikytkentää virtalähteestä.
- Puhdista laite vain pehmeällä pyyhkeellä.

### Pölysuodattimen huolto:

Pölysuodatin sijaitsee laitteen takana. Likainen ja pölyn tukkima suodatin voi heikentää kosteudenpoistolaitteen tehokkuutta. Jotta laite voisi poistaa kosteutta tehokkaasti, suosittelemme, että suodatin puhdistetaan kahden viikon välein.

1. Kytke kosteudenpoistolaite pois päältä ja irti virtalähteestä.
2. Irrota pölysuodatin varovasti kosteudenpoistolaitteesta.
3. Huuhtelee pölysuodatin juoksevan veden alla tai imuroi pöly pois pölynimurilla.
4. Kun olet puhdistanut pölysuodattimen, kuivata se viileässä ja varjoisessa paikassa ja asenna sitten huolellisesti takaisin laitteeseen.

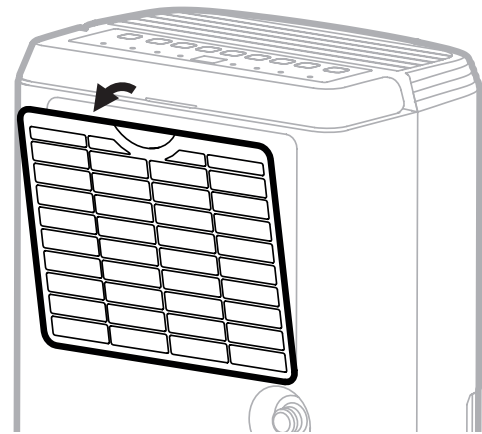

### Kauden päätteeksi tehtävä huolto ja varastointi:

#### Jos laitetta ei käytetä pitkään aikaan:

- Kytke laite POIS PÄÄLTÄ ja irti virtalähteestä.
- Tyhjennä vesisäiliö ja anna sen kuivua. Jos kosteudenpoistolaitteessasi on jatkuvan vedenpoiston letku, irrota letku, kuivaa korkki ja asenna se paikalleen poistoaukkoon.
- Irrota ilmansuodatin ja pese se vedellä. Anna ilmansuodattimen kuivua ja asenna se takaisin laitteeseen.
- Varmista, että kaikki kosteudenpoistolaitteen osat ja lisävarusteet ovat kuivia ennen varastointia.
- Peitä kosteudenpoistolaite kankaalla/muovilla ennen varastointia suojataksesi sen pinnan pölyltä ja naarmuuntumiselta.
- Virtajohto tulee keräillä rullalle ja säilyttää se lattialla, ettei se taituisi tai kiertyisi.
- Säilytä laite pystyasennossa kuivassa paikassa suoralta auringonvalolta suojattuna.

Seuraavassa vianetsintäkappaleessa käsitellään yleisimmät ongelmat. Jos ongelma jatkuu, soita asiakaspalveluun.

ONGELMA	MAHDOLLINEN SYY	RATKAISU
Kosteudenpoistolaite ei käynnisty	Ei sähkövirtaa.	Tarkista sähkövirta.
	Virtajohtoa ei ole kytketty kunnolla.	Irrota virtajohto ja kytke se uudelleen.
	Turvakatkaisin aktivoitu sähköpistokkeessa.	Palauta turvakatkaisin ja odota kolme sekuntia. Ota yhteyttä asiakaspalveluun, jos ongelma jatkuu.
	Vesisäiliö ei ole oikeassa asennossa.	Laita vesisäiliö takaisin laitteeseen. Laite ei toimi, ennen kuin vesisäiliö on tukevasti paikallaan.
Laitte käy, mutta kosteustaso ei laske	Kosteustason asetus on liian korkea.	Pienennä kosteustason asetusta.
	Ovi tai ikkuna on auki, ja kosteutta pääsee sisään.	Varmista, että kaikki ulko-ovet ja ikkunat ovat kiinni ja tiivistetty kunnolla.
	Huoneessa on muita kosteuden lähteitä (esim. kiehuva vesipannu).	Käynnistä kosteudenpoistolaite, kun kosteuden lähteitä ei ole lähistöllä..
	Huoneen lämpötila on liian matala.	Kosteudenpoistolaite on suunniteltu toimimaan 5 °C - 32 °C lämpötilassa. Kosteudenpoisto heikkenee huomattavasti, jos lämpötila on tämän alueen ulkopuolella.
	Pölysuodatin on likainen/tukossa.	Puhdista pölysuodatin.
	Ilman otto- tai poistoaukko tukossa.	Irrota tukos.

ONGELMA	MAHDOLLINEN SYY	RATKAISU
Laite käy, mutta kosteustaso ei laske	Laitteella ei ole tarpeeksi aikaa poistaa kosteutta.	Sinun tulee odottaa 24 tuntia alkuperäisen asennuksen jälkeen, jotta laite voi ylläpitää haluttua kuivuutta.
Kosteudenpoistolaite käy jatkuvasti/ei sammu	Alue, jolta kosteutta poistetaan, on liian suuri.	Kosteudenpoistolaitteen kapasiteetti ei ehkä ole riittävä huoneeseen, jossa sitä käytetään. Suosittelemme ylimääräisen kosteudenpoistolaitteen asentamista suuriin huoneisiin.
	Ovi tai ikkuna on auki, ja huoneeseen pääsee kosteutta.	Varmista, että kaikki ulko-ovet ja ikkunat ovat kiinni ja tiivistetty kunnolla.
Vesi säiliö täynnä  merkkivalo syttyy ja laite antaa äänimerkin	Vesisäiliö on täynnä.	Tyhjennä vesisäiliö.
	Vesisäiliö ei ole oikeassa asennossa.	Laita vesisäiliö takaisin laitteeseen. Laite ei toimi, ennen kuin vesisäiliö on tukevasti paikallaan.
Laite puhaltaa kylmää ilmaa yläaukosta.	Yläaukon tarkoitus on jakaa ilmaa huoneeseen.	Aukosta tulevan ilman lämpötila riippuu huoneympäristöstä ja muista tekijöistä. Se voi vaihdella, ja on normaalia. Toiminta ei ole tarpeen.
Käämeissä on huurretta	Kosteudenpoistolaite on hiljattain käynnistetty kylmässä huoneen lämpötilassa (yleensä alle 5 °C).	Tämä on normaalia. Huurre katoaa tunnin kuluessa siitä, kun kosteudenpoistolaite on sammutettu.
Jatkuvan vedenpoiston letkusta ei valu tiivistynyttä vettä	Jos lattia on epätasainen, voi se vaikuttaa jatkuvan vedenpoiston toimintaan.	Nosta kosteudenpoistolaitteen etuosaa 1,27 - 2,54 cm lattiasta. Tiivistynyt vesi poistuu takana olevan letkun kautta eikä ämpäriin.

ONGELMA	MAHDOLLINEN SYY	RATKAISU
Lattialla on vettä	Puutarhaletku/ poistoletku voi olla löystynyt.	Tarkista letkun ja poistoaukon liitännät laitteessa. Lue lisää kappaleesta Jatkuva vedenpoisto.
	Sinun oli tarkoitus kerätä vettä vesisäiliöön, mutta jatkuvan vedenpoiston letku on yhä kiinnitetty.	Irrota letku ja laita kuminen tulppa ja kansi paikalleen, jos keräät vettä vesisäiliöön. Lue lisää kappaleesta Jatkuva vedenpoisto.
Melu	Puhallin on käynnissä.	Puhaltimen toiminta voi saada aikaan ääntä käytön aikana. Tämä on normaali ääni.

Dziękujemy za zakup osuszacza powietrza Honeywell. Celem niniejszej instrukcji obsługi jest celu dostarczenie ważnych informacji potrzebnych do skonfigurowania, obsługi, konserwacji i rozwiązywania problemów z tym produktem.

## ZASADY BEZPIECZEŃSTWA

### **OSTRZEŻENIE – PRZED UŻYCIEM TEGO PRODUKTU PRZECZYTAĆ I ZACHOWAĆ TE INSTRUKCJE**

Stosowanie produktów elektrycznych może stwarzać zagrożenia, które obejmują między innymi obrażenia ciała, pożar, porażenie prądem. Nieprzestrzeganie tych instrukcji może spowodować jego uszkodzenie i/lub upośledzenie jego działania oraz unieważnienie gwarancji. W przypadku jakiegokolwiek niespójności lub konfliktu między wersją w języku angielskim a jakąkolwiek inną wersją językową treści tego materiału obowiązuje wersja w języku angielskim

**Podczas korzystania z urządzeń elektrycznych należy zawsze przestrzegać podstawowych zasad bezpieczeństwa:**



- NIE dotykać osuszacza powietrza ani wtyczki elektrycznej mokrymi rękami.
- Sprawdzić napięcie w domu, aby upewnić się, że odpowiada ono specyfikacji urządzenia.
- Przed rozpoczęciem pracy usunąć wszystkie elementy opakowania i sprawdzić, czy nie wystąpiły uszkodzenia podczas transportu.
- NIE używać żadnego produktu z uszkodzonym przewodem lub wtyczką.
- NIE używać przedłużacza z tym urządzeniem.
- NIE prowadzić przewodu zasilającego pod wykładziną ani nie przykrywać go dywanami lub chodnikami. Trzymać przewód z dala od miejsc, w których można się potknąć.
- Przed opróżnieniem zbiornika na wodę zawsze należy odłączyć osuszacz powietrza od źródła zasilania.
- Wodę zebraną w zbiorniku należy wyrzucić. Wody nigdy nie należy używać do picia.
- Zawsze odłączać osuszacz powietrza od źródła zasilania i usuwać wodę ze zbiornika przed czyszczeniem, serwisowaniem lub przenoszeniem urządzenia.
- Wyjąć przewód zasilający z gniazdka elektrycznego, chwytając i ciągnąc tylko za wtyczkę przewodu zasilającego, nigdy nie ciągnąć za przewód.
- To urządzenie zostało wyprodukowane do użytku w warunkach domowych i nie wolno go używać do innych celów.
- NIE UŻYWAĆ produktu w obszarach, w których używana jest benzyna, farba lub inne łatwopalne towary i przedmioty.
- Ten osuszacz powietrza jest przeznaczony wyłącznie do zastosowań domowych. Nie należy go używać do zastosowań komercyjnych lub przemysłowych.

- NIE NALEŻY próbować naprawiać ani regulować żadnych funkcji elektrycznych lub mechanicznych osuszacza powietrza, ponieważ może to spowodować niebezpieczeństwo i unieważnić gwarancję.
- NIE zakrywać wlotu ani wylotu powietrza w urządzeniu, ponieważ może to spowodować awarię urządzenia.
- NIE wkładać ani nie dopuścić, aby przedmioty dostały się do otworów wentylacyjnych lub wylotowych, ponieważ może to uszkodzić produkt i spowodować porażenie prądem lub pożar.
- Jeśli przewód zasilający jest uszkodzony, musi zostać wymieniony przez producenta, przedstawiciela serwisowego lub osoby o podobnych kwalifikacjach w celu uniknięcia zagrożenia.
- NIE pozwalać dzieciom bawić się tym urządzeniem, opakowaniem lub dołączoną plastikową torbą.
- Jeśli urządzenie jest uszkodzone lub działa wadliwie, nie kontynuować jego obsługi. Odłączyć produkt od gniazdka elektrycznego. Zapoznać się z sekcją dotyczącą rozwiązywania problemów i skontaktować się z centrum obsługi klienta.
- Osuszacz powietrza należy zawsze umieszczać na poziomej podłodze.
- Nigdy nie instalować produktu w pobliżu wanny lub jakiegokolwiek pojemnika na wodę.
- Gdy produkt nie jest używany, przechowywać go w suchym miejscu, z dala od bezpośredniego światła słonecznego.
- To urządzenie i jego materiały opakowaniowe nie są przeznaczone do użytku przez osoby (w tym dzieci lub osoby starsze) o ograniczonych zdolnościach fizycznych, sensorycznych lub umysłowych, lub bez doświadczenia i wiedzy, chyba, że są nadzorowane lub zostały poinstruowane w zakresie użytkowania urządzenia przez osobę odpowiedzialną za ich bezpieczeństwo.
- Zawsze chwytać górny uchwyt i trzymać urządzenie pionowo podczas przenoszenia z pomieszczenia do pomieszczenia – NIE przechylać produktu na bok lub do góry dnem.
- Jeśli osuszacz powietrza był transportowany na boku, należy go ponownie ustawić pionowo i odczekać co najmniej 4 godziny przed użyciem.
- **OSTRZEŻENIE:** Aby zmniejszyć ryzyko pożaru lub porażenia prądem, nie należy używać tego urządzenia z półprzewodnikowym urządzeniem do kontroli prędkości.

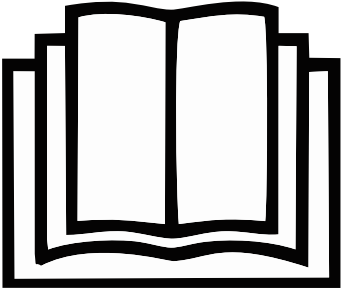
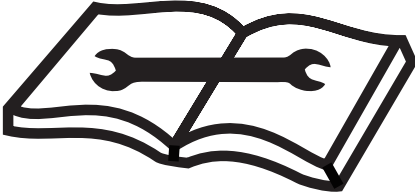

To oznakowanie wskazuje, że tego produktu nie należy wyrzucać z innymi odpadami gospodarstwa domowego w całej UE. Aby zapobiec możliwym szkodom dla środowiska lub zdrowia ludzkiego wynikającym z niekontrolowanego usuwania odpadów, należy w sposób odpowiedzialny oddać je do recyklingu, aby promować zrównoważone ponowne wykorzystanie zasobów materialnych. Aby zwrócić używane urządzenie, skorzystać z systemów zwrotu i zbiórki lub skontaktować się ze sprzedawcą, u którego produkt został zakupiony. Zostanie on przekazany do bezpiecznego dla środowiska recyklingu.

## TP-BIG i TP-SMALL - R290

SYMBOL	UWAGA	WYJAŚNIENIE
 <p>Uwaga, ryzyko pożaru, R290</p>	OSTRZEŻENIE	Ten symbol pokazuje, że urządzenie wykorzystuje łatwopalny czynnik chłodniczy. Jeśli czynnik chłodniczy wycieknie i zostanie wystawiony na działanie zewnętrznego źródła zapłonu, istnieje ryzyko pożaru.
	UWAGA	Ten symbol oznacza, że należy uważnie przeczytać instrukcję obsługi.
	UWAGA	Ten symbol oznacza, że personel serwisowy powinien obchodzić się z tym sprzętem w odniesieniu do instrukcji instalacji.
	UWAGA	Ten symbol pokazuje, że dostępne są informacje, takie jak instrukcja obsługi lub instrukcja instalacji.



## Dodatkowe ostrzeżenia dla urządzeń z gazem chłodniczym R290.

- Przed użyciem urządzenia przeczytać uważnie instrukcję.
- Podczas rozmrażania lub czyszczenia nie należy stosować żadnych innych metod niż zalecane przez producenta.
- Nie umieszczać urządzenia w pomieszczeniu z ciągłym źródłem zapłonu (np. otwartym płomieniem, działającym urządzeniem gazowym lub działającym grzejnikiem elektrycznym).
- Nie przekłuwać i nie palić.
- Nie dziurawić żadnej części obwodu chłodniczego.
- Gaz chłodniczy może być bezwonny.
- Urządzenie należy zainstalować, użytkować i przechowywać w obszarze większym niż 4 m<sup>2</sup>.
- Gromadzenie się ewentualnych wycieków czynnika chłodniczego w niewentylowanym pomieszczeniu może doprowadzić do pożaru lub wybuchu w przypadku kontaktu czynnika chłodniczego z grzejnikami elektrycznymi, piecami lub innymi źródłami zapłonu.
- Urządzenie należy przechowywać w sposób zapobiegający uszkodzeniom mechanicznym.
- Tylko osoby upoważnione przez akredytowaną organizację poświadczającą ich kompetencje w zakresie postępowania z czynnikami chłodniczymi zgodnie z przepisami branżowymi powinny pracować przy obwodzie czynnika chłodniczego.
- Gaz chłodniczy R290 jest zgodny z europejskimi dyrektywami środowiskowymi.
- To urządzenie zawiera pewną liczbę gramów (patrz tabliczka znamionowa z tyłu urządzenia) gazu chłodniczego R290. Maksymalna ilość czynnika chłodniczego wynosi 0,05 kg.



Naprawę należy wykonać zgodnie z zaleceniami producenta. Konserwacja i naprawy wymagające pomocy innegowykwalifikowanego personelu muszą być wykonywane pod nadzorem specjalistów w zakresie stosowania łatwopalnych czynników chłodniczych.

# JAK DZIAŁA OSUSZACZ POWIETRZA

Gdy osuszacz powietrza jest włączony, wentylator wciąga wilgotne powietrze do osuszacza, gdzie przechodzi przez cewki osuszające wewnątrz urządzenia. Cewki te kondensują wilgoć z powietrza i gromadzą ją w zbiorniku na wodę. Suche powietrze jest następnie usuwane z osuszacza. Powietrze przepływa przez otwory wentylacyjne osuszacza do pomieszczenia jako suche, ciepłe powietrze.

**WAŻNE:** Osuszacz jest zaprojektowany do pracy w temperaturach między 5°C (41°F) a 32°C (89°F). Wydajność osuszacza może być znacznie zmniejszona, jeśli temperatura pokojowa wykracza poza ten zakres temperatur.

## WYBÓR MIEJSCA – WAŻNE

- Przed użyciem osuszacza należy ustawić urządzenie w pozycji PIONOWEJ na co najmniej 1 godzinę przed użyciem, aby umożliwić ustabilizowanie się czynnika chłodniczego. Jeśli podczas transportu urządzenie zostało przechylone na bok lub do góry dnem, przed użyciem należy ustawić je pionowo na 4 godziny.
- Aby uzyskać optymalną wydajność, osuszacz powietrza musi pracować w zamkniętym pomieszczeniu. Wszystkie drzwi, okna i inne zewnętrzne wejścia do pomieszczenia powinny być zamknięte.



- Umieścić osuszacz powietrza w miejscu, w którym temperatura nie spadnie poniżej 5°C (41°F)
- Ustawić osuszacz powietrza w odległości co najmniej 17.7 cala (45 cm) od innych przedmiotów (np. zastół lub mebli), które mogą ograniczać przepływ powietrza z tyłu lub przez otwory wentylacyjne urządzenia.
- Osuszacz powietrza należy stawiać na poziomej podłodze.

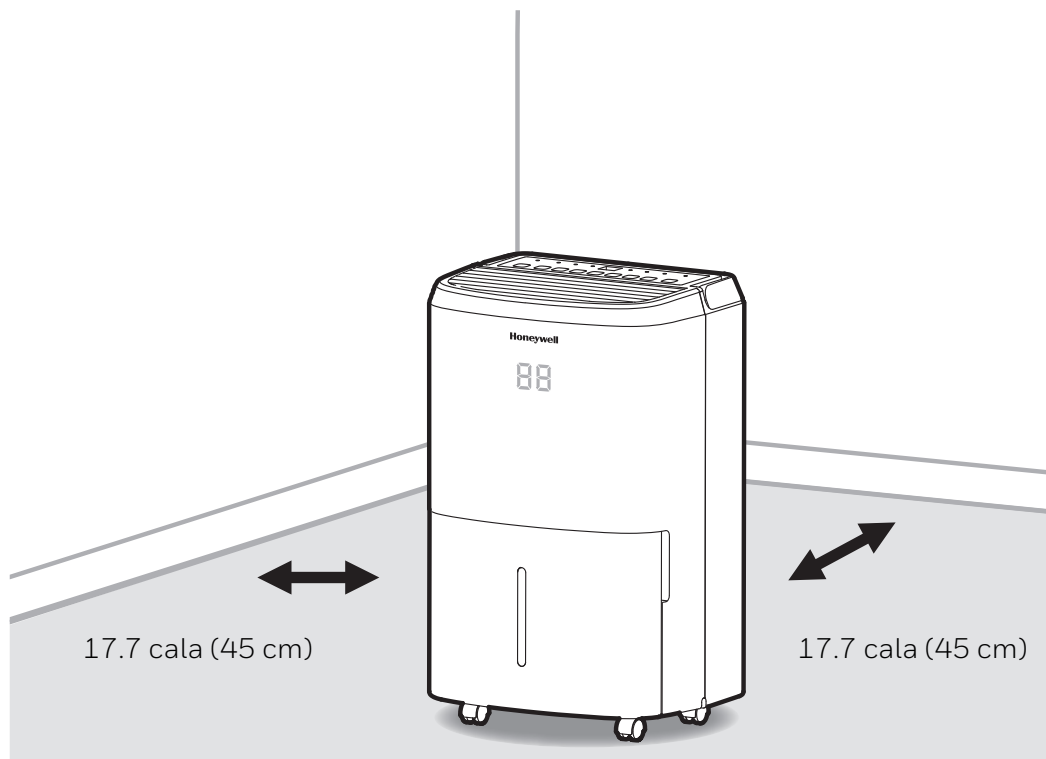

**WAŻNE:** Na skuteczność osuszacza mogą wpływać różne czynniki. Jednym z czynników jest szybkość, z jaką nowe, obciążone wilgocią powietrze wchodzi do pomieszczenia oraz ilość powietrza krążącego do i z obszaru, który ma zostać osuszony. Na przykład, jeśli drzwi do piwnicy są stale otwarte, wpuszczając do pomieszczenia nowe, obciążone wilgocią powietrze, osuszanie potrwa dłużej niż gdyby drzwi były zamknięte. Jeśli osuszacz znajduje się w pomieszczeniu z szafą lub szafkami, będzie miał niewielki lub żaden wpływ na suszenie wnętrza szafy lub szaf, chyba że będzie zapewniona odpowiednia cyrkulacja powietrza do i z tych przestrzeni. Aby osuszyć te przestrzenie, otworzyć drzwi do przechowywania lub drzwi szafy, aby umożliwić cyrkulację powietrza. Może się okazać, że instalacja drugiego osuszacza powietrza może być wymagana w przypadku większych zamkniętych obszarów.

- Osuszacz jest zapakowany w kolorową lub przezroczystą taśmę zabezpieczającą niektóre części podczas transportu. Usunąć kolorową lub przezroczystą taśmę opakowaniową z urządzenia.

- Delikatnie wyciągnąć zbiornik na wodę z osuszacza powietrza.
- Zdjąć osłonę przeciwbryzgową z górnej części zbiornika na wodę.
- Wyjąć wtyczkę, wąż spustowy i inne akcesoria, które są umieszczone w zbiorniku osuszacza.
- Po usunięciu wszystkich akcesoriów założyć osłonę przeciwbryzgową na górną część zbiornika na wodę. Upewnić się, że zbiornik jest prawidłowo ustawiony.

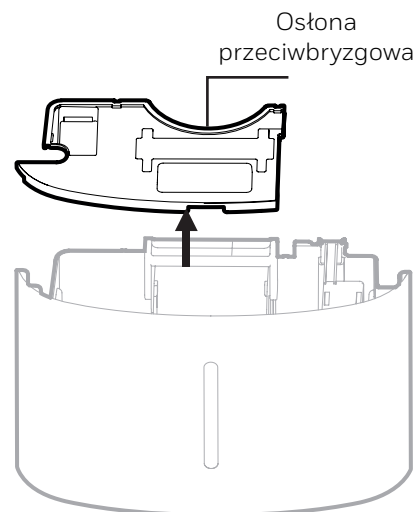

- W zbiorniku wody znajduje się pływak piankowy, który wykrywa poziom wody, aby automatycznie zatrzymać osuszanie, gdy zbiornik na wodę jest pełny. Upewnić się, że pływak jest prawidłowo ustawiony w zbiorniku na wodę i leży równo z górną krawędzią zbiornika na wodę.

**NIE USUWAĆ TEGO PŁYWAKA PIANKOWEGO.**

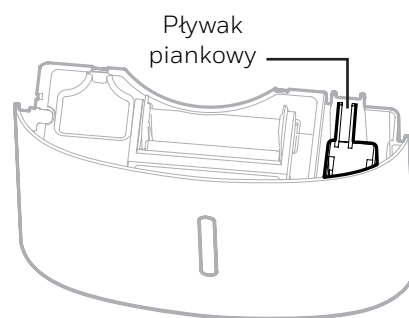

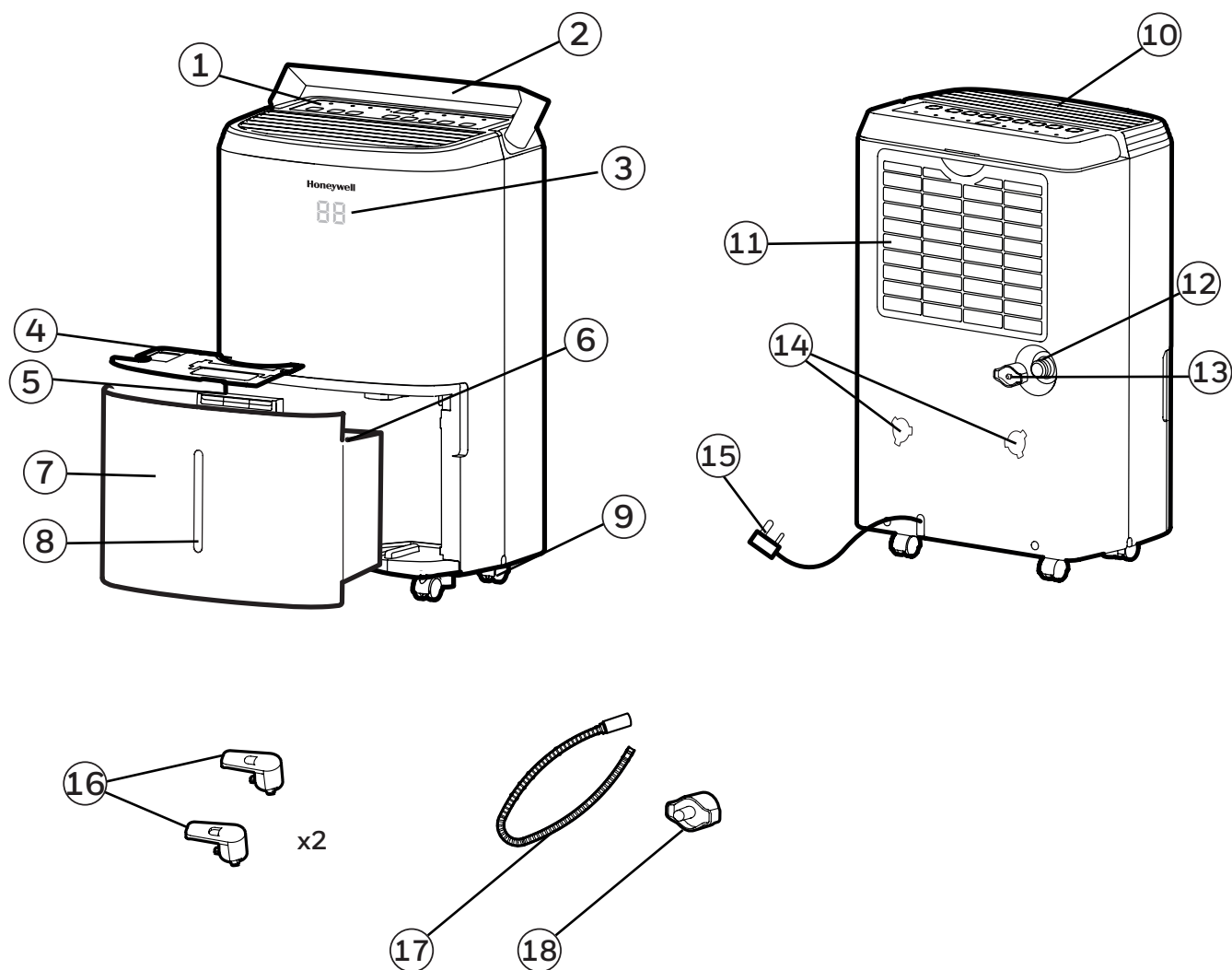

- |                             |   |
|-----------------------------|---|
| 1) Panel sterowania         | 10) Otwór wylotowy osuszonego powietrza     |
| 2) Uchwyt                   | 11) Zmywalny filtr przeciwpyłowy            |
| 3) Wyświetlacz LED          | 12) Bezpośredni odpływ                      |
| 4) Osłona przeciwbryzgowa   | 13) Korek bezpośredniego odprowadzania wody |
| 5) Uchwyt zbiornika na wodę | 14) Otwory montażowe do nawijaczy przewodów |
| 6) Pływak piankowy          | 15) Przewód zasilający i wtyczka            |
| 7) Zbiornik na wodę         | 16) Nawijacze przewodów                     |
| 8) Wskaźnik poziomu wody    | 17) Rurka ciągłego odprowadzania wody       |
| 9) Kółka                    | 18) Korek ciągłego odprowadzania wody       |

# ZAINSTALUJ NAWIJACZE PRZEWODÓW

Po wyjęciu akcesoriów nawijaczy przewodów ze zbiornika wody wykonać poniższe czynności.

Krok 1: Dopasować elementy nawijacza przewodu do otworów montażowych.

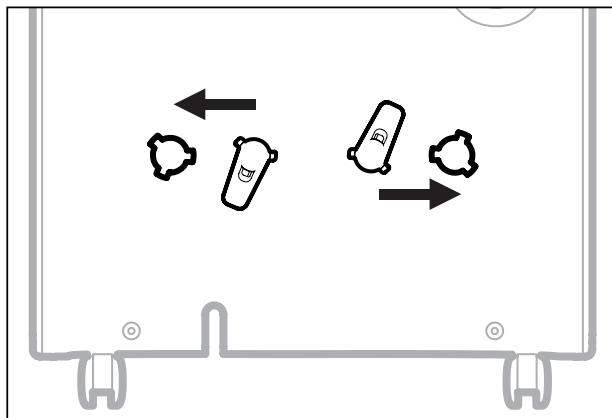

Krok 2: Obrócić o 45 stopni w prawo.

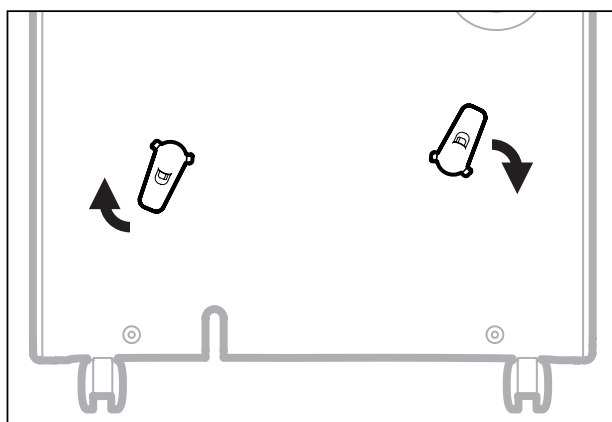

Krok 3: „Kliknięcie” oznacza, że nawijacz przewodu jest gotowy do użycia.

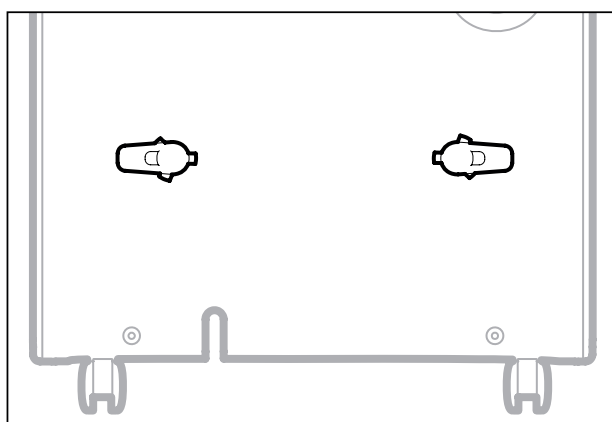

**UWAGA:** Po zakończeniu instalacji nawijacza przewodu nie można go wyjąć. Instalacja jest na stałe.

## CONTROL PANEL

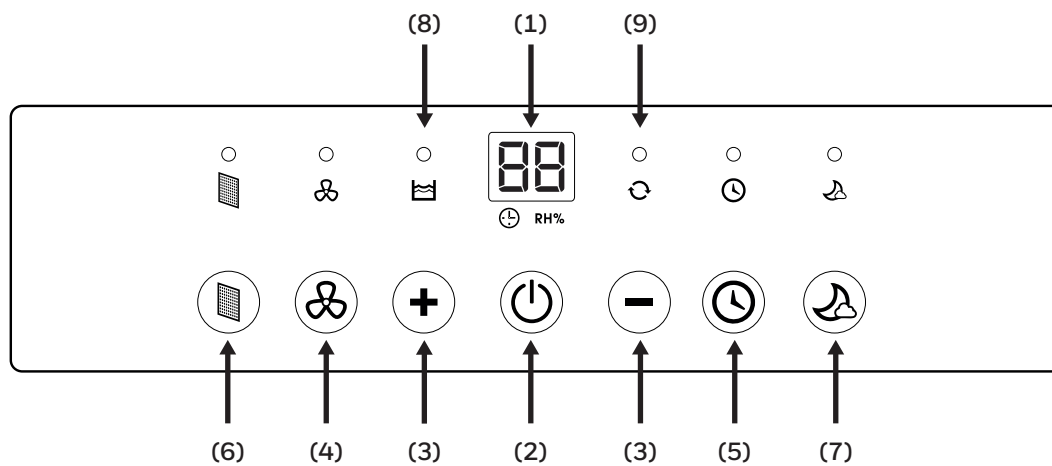

- |                                    |                                       |
|------------------------------------|---------------------------------------|
| 1) Ekran wyświetlacza              | 6) Alarm filtra                       |
| 2) Regulacja mocy                  | 7) Tryb uśpienia                      |
| 3) Ustawienia wilgotności/timera   | 8) Wskaźnik pełnego zbiornika na wodę |
| 4) Regulacja prędkości wentylatora | 9) Kontrolka ciągłej pracy            |
| 5) Regulacja timera                |                                       |

## PRZYCISKI FUNKCJI

### REGULACJA MOCY

Nacisnąć przycisk  aby włączyć lub wyłączyć osuszacz powietrza.

### USTAWIENIE KONTROLI WILGOTNOŚCI





 RH%

Gdy urządzenie jest włączone, na ekranie wyświetlacza wskazywany jest aktualny procent wilgotności. Nacisnąć przycisk **+** lub **-**, aby wybrać preferowany poziom wilgotności. Wilgotność jest regulowana w krokach co 5% za pomocą przycisku **+** lub **-**. Regulowany zakres wilgotności względnej (RH) wynosi od 30% RH do 90% RH. Dziesięć sekund po ustawieniu preferowanego ustawienia wilgotności wyświetlacz powróci do wyświetlania bieżącej wilgotności.



**Zalecane ustawienia:** zaleca się pozostawienie urządzenia działającego przy wilgotności 40% przy wysokiej prędkości wentylatora przez pierwsze 2-3 dni do momentu usunięcia wilgotnych zapachów. Po kilku dniach, kiedy wilgotność względna zostanie obniżona do bardziej komfortowego poziomu, nacisnąć przycisk **+** lub **-**, aby wybrać wyższy procent wilgotności względnej, który utrzyma następnie komfortowy poziom wilgotności. Zalecany zdrowy poziom wilgotności wynosi od 40% do 50%.

**UWAGA:** Czujnik wilgotności wykrywa bieżącą wilgotność w otoczeniu. Normalna jest różnica kilku stopni od czułości wilgotności czujnika.

### TRYB CIĄGŁY

Aby włączyć tryb ciągły, naciskać przycisk **-** na ekranie wyświetlacza, aż pojawi się . Lampka kontrolna  zaświeci się. Urządzenie będzie działać w sposób ciągły.

### ALARM PEŁNEGO ZBIORNIKA NA WODĘ

Gdy zbiornik na wodę będzie pełny, wskaźnik  zaświeci się. Urządzenie wyemituje sygnał dźwiękowy przez 3 sekundy. Sprężarka wyłączy się, a wentylator zatrzyma się na kilka minut. Aby wyłączyć lampkę kontrolną , opróżnić zbiornik wody i podczas jego wymiany upewnić się, że zbiornik jest odpowiednio zamocowany.

**WAŻNE:** Nie stawiać zbiornika na wodę na podłodze, gdy jest pełny. W przypadku nierównego podłoża może dojść do rozlania się wody.





## PRZYCISKI FUNKCJI (KONTYNUACJA)

### REGULACJA TIMERA



Osuszacz powietrza można ustawić w taki sposób, aby automatycznie włączał się lub wyłączał na wybrany okres czasu (w odstępach 0,5–24 godziny). Wybór godzin timera jest wyświetlany na wyświetlaczu temperatury.



**UWAGA:** Przed ustawieniem timera należy upewnić się, że urządzenie jest podłączone do zasilania.

#### Timer automatycznego wyłączenia:

Podczas pracy urządzenia nacisnąć przycisk . Lampka kontrolna timera  zacznie migać. Nacisnąć przycisk **+** lub **-**, aby wybrać liczbę godzin (0,5–24 godziny), po upływie których urządzenie ma się uruchomić, zanim się wyłączy. Po 5 sekundach bez pracy timer zaczyna działać i włącza się lampka kontrolna timera . Timer należy ustawić ponownie po każdym użyciu.



#### Timer automatycznego włączenia:

Gdy urządzenie znajduje się w trybie gotowości, nacisnąć przycisk , lampka kontrolna timera  zacznie migać. Nacisnąć przycisk **+** lub **-**, aby wybrać liczbę godzin (0,5–24 godzin), po których urządzenie ma automatycznie uruchamiać się. Po 5 sekundach bez działania timer zaczyna działać i włącza się lampka kontrolna timera . Poprzednie ustawienie prędkości wentylatora i wilgotności zostanie zachowane. Urządzenie włączy się i będzie kontynuowało pracę, dopóki zbiornik wody nie będzie pełny (chyba że urządzenie jest skonfigurowane do ciągłego opróżniania) lub dopóki nie zostanie wyłączone ręcznie. Timer należy ustawić ponownie po każdym użyciu.

**UWAGA:** Aby anulować dowolne ustawienia timera, wystarczy nacisnąć ponownie przycisk , a kontrolka timera  zniknie.

**UWAGA:** Ciągłe czerwona kontrolka zasilania (Power) wskazuje, że urządzenie znajduje się w trybie gotowości.

### REGULACJA PRĘDKOŚCI WENTYLATORA

Istnieją dwie prędkości wentylatora – wysoka i niska. Kiedy lampka kontrolna  świeci się, urządzenie działa z dużą prędkością. Gdy lampka kontrolna  nie świeci się, a urządzenie jest włączone – urządzenie działa na niskiej prędkości.



### ALARM FILTRA

Gdy lampka ostrzegawcza filtra jest włączona, czas wyczyścić filtr. Wyłączyć urządzenie, ostrożnie wyjąć filtr z urządzenia i wyczyścić. Wymienić filtr i włączyć urządzenie.

Lampka ostrzegawcza filtra nie powinna się świecić, dopóki filtr nie wymaga ponownego czyszczenia. Częstotliwość czyszczenia filtra zależy od warunków otoczenia w pomieszczeniu. W niektórych pomieszczeniach filtr może wymagać częstszej zmiany części niż w innych.

## PRZYCISKI FUNKCJI (KONTYNUACJA)

### TRYB UŚPIENIA

Jasność wyświetlacza LED zostanie zmniejszona, gdy urządzenie będzie w trybie uśpienia. Naciśnij , aby aktywować tryb uśpienia. Po włączeniu trybu uśpienia zaświeci się lampka kontrolna . Tam to jednonminutowy okres, w którym można dostosować ustawienia, takie jak wilgotność i prędkość wentylatora. Po upływie jednej minuty górny wyświetlacz wyłączy się, z wyjątkiem kontrolki . Naciśnij dowolny przycisk, aby wyłączyć tryb uśpienia.

## FUNKCJA AUTOMATYCZNEGO RESTARTU

To urządzenie jest wyposażone w funkcję automatycznego restartu. Gdy nastąpi przerwa w zasilaniu, osuszacz powietrza automatycznie wznowi wszystkie swoje poprzednie ustawienia po odzyskaniu zasilania.

## AUTOMATYCZNE ODMRAŻANIE

Szron może gromadzić się na wewnętrznych cewkach urządzenia. W przypadku zgromadzenia się szronu wewnętrzna sprężarka wyłączy się, a wentylator będzie pracować do momentu stopnienia szronu. Po rozmrożeniu i wysuszeniu wewnętrznych cewek sprężarka i wentylator zostaną automatycznie uruchomione ponownie i osuszanie zostanie wznowione.

## ODPROWADZANIE WODY



**OSTRZEŻENIE:** Zawsze spuszczać i usuwać wodę zebraną z osuszania. Woda nie jest czysta i nie nadaje się do picia.

### 1. Spuszczanie wody zebranej w zbiorniku na wodę

Skroploną wodę można gromadzić bezpośrednio w zbiorniku na wodę. Gdy zbiornik na wodę jest pełny, osuszacz powietrza automatycznie się wyłączy, wskaźnik  zaświeci się na panelu sterowania, a następnie rozlegnie się sygnał dźwiękowy.

**WAŻNE:** Nie przesuwaj osuszacza powietrza, gdy zbiornik na wodę jest pełny, ponieważ może być ciężki i może spowodować rozlanie wody.

1.1 Zlokalizować zbiornik na wodę z przodu osuszacza.

Delikatnie wyciągnąć zbiornik na wodę.

1.2 Chwycić uchwyt wewnątrz zbiornika na wodę i zanieść zbiornik na wodę do zlewu, aby go opróżnić.

1.3 Włożyć pusty zbiornik na wodę z powrotem do przedniej części osuszacza. Upewnić się, że zbiornik jest prawidłowo ustawiony. Funkcja bezpieczeństwa zapewnia, że wszelkie rozosiniowanie zbiornika i urządzenia uniemożliwi ponowne włączenie urządzenia.

1.1

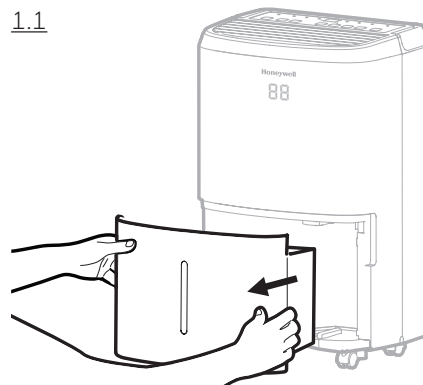

1.2

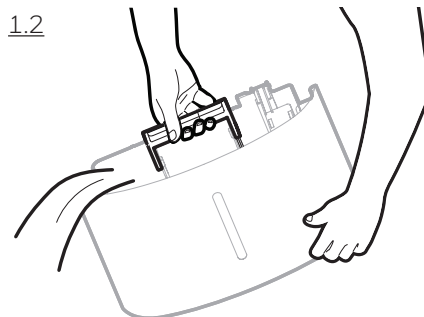

**WAŻNE:** Nieprawidłowe osiowanie lub ustawienie zbiornika na wodę spowoduje wstrzymanie pracy urządzenia.

Zaświeci się lampka ostrzegawcza w górnej części osuszacza powietrza, a następnie rozlegnie się sygnał dźwiękowy, aż zbiornik na wodę zostanie prawidłowo zamontowany.

**UWAGA:** W zbiorniku na wodę znajduje się pływak piankowy, który wykrywa poziom wody, aby automatycznie zatrzymać osuszanie, gdy zbiornik na wodę jest pełny. Upewnić się, że pływak jest prawidłowo umieszczony w zbiorniku wody i leży równo z górną krawędzią zbiornika na wodę.

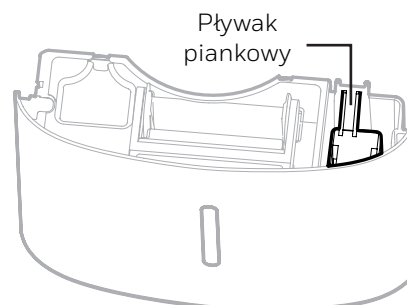

**NIE USUWAĆ TEGO PŁYWAKA PIANKOWEGO.**

## ODPROWADZANIE WODY (KONTYNUACJA)

### 2. Ciągłe odprowadzanie wody – za pomocą rurki ciągłego odprowadzania wody

W zestawie z urządzeniem znajduje się rurka ciągłego odprowadzania wody. Aby włączyć funkcję ciągłego odprowadzania wody, potrzebny jest odpływ wody (np. zlew lub otwór odpływowy na poziomie podłogi) w pobliżu osuszacza powietrza.

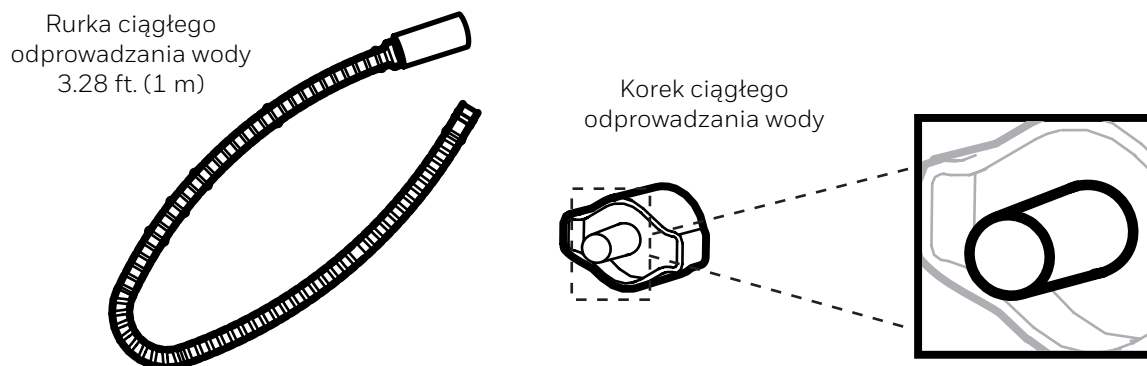

**UWAGA:** Rurka ciągłego odprowadzania wody i korek ciągłego odprowadzania wody są zainstalowane fabrycznie.

2.1 Zlokalizować wylot odpływowy z tyłu urządzenia. Odkręcić i zdjąć korek bezpośredniego odprowadzania wody. Włożyć i przykręcić rurkę ciągłego odprowadzania wody do bezpośredniego odpływu.

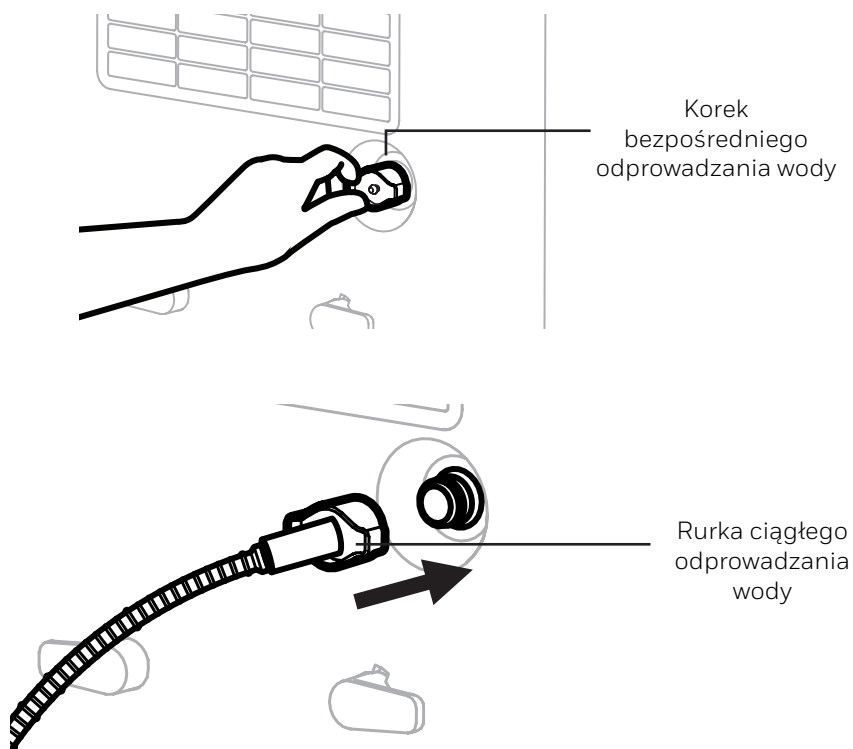

## ODPROWADZANIE WODY (KONTYNUACJA)

2.2 Jeśli występują wycieki, rurka i nasadka ciągłego odprowadzania wody mogły się poluzować i mogą nie być prawidłowo podłączone. Odłączyć, wymienić i dokręcić ponownie.

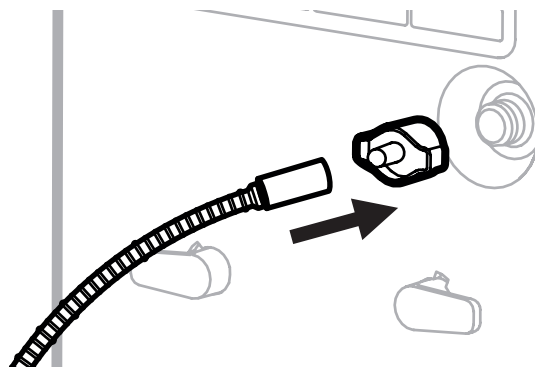

2.3 Umieścić drugi koniec rurki ciągłego odprowadzania wody w zlewie lub odpływie. Upewnić się, że rurka nie jest zgięta ani zagięta, co może zatrzymać przepływ wody. Upewnić się, że rurka jest zabezpieczona nad odpływem i nie spadnie, powodując niezamierzone rozlanie wody.

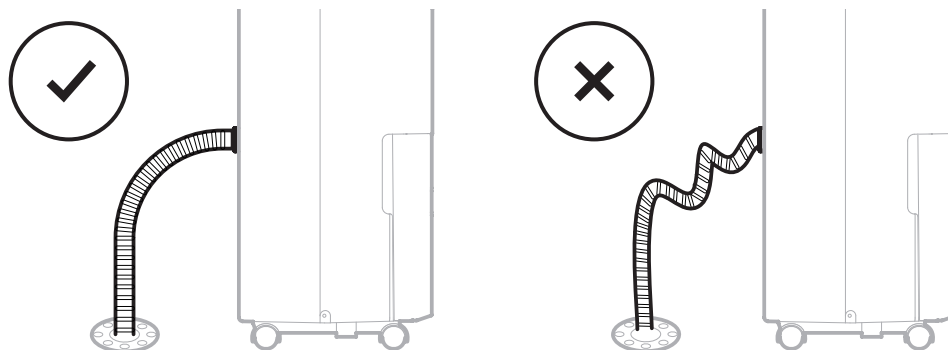

**WAŻNE:** Upewnić się, że woda może spływać przez rurkę ciągłego odprowadzania wody, utrzymując rurkę pod kątem w dół, bez zagięć i załamania.

**WAŻNE:** Jeśli urządzenie zostanie umieszczone na nierównym podłożu lub rurka ciągłego odprowadzania wody zostanie nieprawidłowo zainstalowana, woda może wypełnić zbiornik na wodę i przestać działać. Sprawdzić, czy podłoże jest nierówne, i zainstalować ponownie rurkę spustową.

## CZYSZCZENIE I KONSERWACJA

**OSTRZEŻENIE:** Zawsze należy WYŁĄCZAĆ osuszacz powietrza i wcześniej odłączać go od gniazdka elektrycznego przed przystąpieniem do czyszczenia lub konserwacji tego produktu.

### Konserwacja urządzenia:

- Wyłączyć urządzenie przed odłączeniem zasilania.
- Do czyszczenia urządzenia używać wyłącznie miękkiej ściereczki.

### Konserwacja filtra przeciwpylowego:

Filtr przeciwpylowy znajduje się z tyłu urządzenia. Brudny filtr zatkany cząstkami pyłu może obniżyć wydajność osuszacza powietrza. Dla optymalnego osuszania zaleca się czyszczenie filtra przeciwpylowego co 2 tygodnie:

1. Wyłączyć i odłączyć osuszacz powietrza od gniazdka elektrycznego.
2. Ostrożnie wyjąć kratkę i filtr przeciwpylowy z osuszacza powietrza.
3. Optukać kratkę i filtr przeciwpylowy pod bieżącą wodą lub odkurzyć za pomocą odkurzacza.
4. Po wyczyszczeniu kratki i filtra przeciwpylowego osuszyć w chłodnym, zacienionym miejscu, a następnie ostrożnie zainstalować ponownie w urządzeniu.

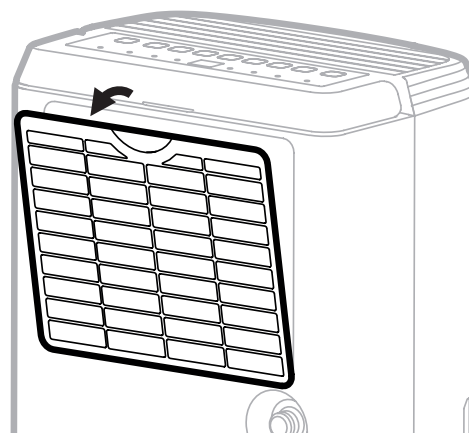

### Przechowywanie i konserwacja na koniec sezonu:

#### Jeśli urządzenie nie będzie używane przez dłuższy czas:

- Wyłączyć urządzenie i wyjąć wtyczkę z gniazdka elektrycznego.
- Opróżnić zbiornik na wodę i poczekać, aż wyschnie. Jeśli osuszacz powietrza jest podłączony do rurki ciągłego odprowadzania wody, należy odłączyć rurkę.
- Wyjąć filtr przeciwpylowy i wyczyścić go wodą. Pozostawić filtr przeciwpylowy do wyschnięcia i ponownie zainstalować w urządzeniu.
- Przed przechowywaniem upewnić się, że wszystkie części osuszacza i akcesoria są suche.
- Przed przechowywaniem przykryć osuszacz tkaniną/plastikową torbą, aby zabezpieczyć powierzchnię przed kurzem i zarysowaniami.
- Zaleca się zwinięcie przewodu zasilającego i przechowywanie go nad podłogą, aby zapewnić ochronę przed zagięciami i załamaniem.
- Przechowywać urządzenie pionowo w suchym miejscu, z dala od bezpośredniego światła słonecznego.

Poniższy przewodnik rozwiązywania problemów rozwiązuje najczęstsze problemy. Jeśli problemy nadal występują, zadzwoń obsługa klienta.

PROBLEM	MOŻLIWA PRZYCZYNA	ROZWIĄZANIE
Osuszacz powietrza nie uruchamia się	Brak elektryczności.	Sprawdzić zasilanie.
	Przewód zasilający nie jest prawidłowo podłączony.	Wyjąć i podłączyć ponownie przewód zasilający.
	Wyłącznik bezpieczeństwa aktywowany na wtyczce elektrycznej.	Zresetować wyłącznik bezpieczeństwa i odczekać 3 minuty. Skontaktować się z działem obsługi klienta, jeśli problem będzie się powtarzał.
	Zbiornik na wodę nie jest w prawidłowej pozycji.	Ustawić prawidłowo zbiornik na wodę w urządzeniu. Urządzenie nie będzie działać, dopóki zbiornik na wodę nie będzie dobrze zamocowany.
Urządzenie pracuje, ale poziom wilgotności się nie zmniejsza	Poziom wilgotności jest zbyt wysoki.	Zmniejszyć ustawienie poziomu wilgotności.
	Drzwi lub okno są otwarte, wpuszczając nową wilgoć.	Upewnić się, że wszystkie okna lub drzwi na zewnątrz są zamknięte i uszczelnione.
	W pomieszczeniu znajdują się inne źródła wilgoci (np. wrząca woda w garnku).	Włączyć osuszacz powietrza, gdy źródła te nie są obecne.
	Temperatura w pomieszczeniu jest za niska.	Osuszacz powietrza jest zaprojektowany do pracy w temperaturach między 5°C (41°F) a 32°C (89°F). Usuwanie wilgoci jest znacznie zmniejszone, jeśli temperatura pokojowa przekroczy ten zakres temperatur.
	Filtr przeciwpyłowy jest brudny/zablokowany.	Wyczyścić filtr przeciwpyłowy.
	Wylot lub wlot powietrza jest zablokowany.	Usunąć blokadę.

PROBLEM	MOŻLIWA PRZYCZYNA	ROZWIĄZANIE
Urządzenie pracuje, ale poziom wilgotności się nie zmniejsza	Za mało czasu, aby osuszacz powietrza usunął wilgoć.	Po pierwszej instalacji odczekać 24 godziny, aby utrzymać żądaną suchość.
Osuszacz pracuje ciągle/ nie zatrzymuje się	Obszar przeznaczony do osuszania jest zbyt duży.	Wydajność osuszacza powietrza może być nieodpowiednia do pomieszczenia, w którym jest używany. Zaleca się dodanie dodatkowego osuszacza powietrza do dużych powierzchni.
	Drzwi lub okno są otwarte, wpuszczając nową wilgoć.	Upewnić się, że wszystkie okna lub drzwi na zewnątrz są zamknięte i uszczelnione.
Kontrolka pełnego zbiornika na wodę  jest podświetlona, a urządzenie emituje sygnał dźwiękowy.	Zbiornik na wodę jest pełny.	Opróżnić zbiornik na wodę.
	Zbiornik na wodę nie jest w prawidłowej pozycji.	Ustawić prawidłowo zbiornik na wodę w urządzeniu. Urządzenie nie będzie działać, dopóki zbiornik na wodę nie będzie dobrze zamocowany.
Urządzenie wydmuchuje zimne powietrze z górnego otworu wentylacyjnego	Celem górnego otworu wentylacyjnego jest rozprowadzanie powietrza do pomieszczenia.	Temperatura powietrza z wylotu zależy od warunków panujących w pomieszczeniu i innych czynników. Może się zmieniać i jest to normalne. Żadne działania nie są wymagane.
Szron pojawia się na cewkach	Osuszacz powietrza został ostatnio włączony w niskich temperaturach pokojowych (zwykle poniżej 5°C (41°F)).	To normalne. Szron zniknie po ok. godzinie po wyłączeniu osuszacza powietrza.
Podłączono ciągle odprowadzanie wody, ale skondensowana woda nie wypływa z rurki.	Niektóre podłogi mogą mieć nierówną powierzchnię, co może wpływać na funkcję ciągłego odprowadzania wody	Podnieść przód osuszacza powietrza od 1,27 cm do 2,54 cm (od 1/2 do 1 cala) od podłogi. Skondensowana woda spłynie węzłem tylnym, a nie do wiadra.



PROBLEM	MOŻLIWA PRZYCZYNA	ROZWIĄZANIE
Woda na podłodze	Wąż ogrodowy/wąż spustowy mógł się obluźnić.	Sprawdzić połączenia między węzem a odpływem na urządzeniu. Patrz sekcja Ciągłe odprowadzanie wody.
	Chcesz użyć zbiornika na wodę do zbierania wody, ale wąż ciągłego odprowadzania wody jest nadal podłączony.	Odłączyć wąż i wymienić gumową zatyczkę i korek spustowy, jeśli zbiornik na wodę jest używany do zbierania wody. Patrz sekcja Ciągłe odprowadzanie wody.
Hałas	Wentylator działa.	Wiatr z wentylatora może generować dźwięki podczas pracy. To jest normalny dźwięk.

Honeywell Nem Gidericiyi satın aldığınız için teşekkür ederiz. Bu Kullanıcı Kılavuzu, bu ürünü kurmak, çalıştırmak, bakımını yapmak ve arızalarını gidermek için size önemli bilgiler sağlar.

## GÜVENLİK KURALLARI

### UYARI – BU ÜRÜNÜ KULLANMADAN ÖNCE BU TALİMATLARI OKUYUNUZ VE SAKLAYINIZ.

Elektrik ürünlerinin kullanımı, hasar, yangın ve elektrik şok dahil fakat bunlarla sınırlı olmamak üzere tehlikeler oluşturabilir. Bu talimatları takip etmekte ki başarısızlık çalışmasına zarar verebilir ve/veya zayıflatabilir ve garantiyi hükümsüz kılabilir. Bu materyalin içeriğinin İngilizce versiyonu ve diğer dildeki versiyonları arasında bir tutarsızlık veya çatışma olması durumunda, İngilizce versiyonu üstün gidilecektir.

#### **Elektrikli cihazları kullanırken, temel güvenlik önlemleri her zaman takip edilmelidir:**

- Nem gidericiye veya elektrik fişine ıslak ellerle DOKUNMAYINIZ.
- Evdeki voltaj limitinin, cihazın özelliklerine uyduğundan emin olmak için kontrol ediniz.
- Çalıştırmadan önce, bütün ambalajlama malzemesini çıkartın ve nakliye sırasında oluşabilecek her hangi bir hasar için kontrol edin.
- Ürünü zarar görmüş kablo veya fiş ile ÇALIŞTIRMAYINIZ.
- Bu cihaz ile uzatma kablosu KULLANMAYINIZ.
- Güç kablosunu halının altında geçirmeyiniz veya kilim veya yolluk ile üstünü kapatmayın. Kabloyu takılıp düşebileceğiniz alanlardan uzak tutunuz.
- Su tankını boşaltmadan önce her zaman nem gidericiyi fişten çıkartın.
- Tankta toplanan su boşaltılmalıdır. Su, içmek için kullanılmamalıdır.
- Nem gidericiyi her zaman fişten çıkartın ve suyu, su tankından boşaltmadan, bakımını yapmadan veya ünitenin yerini değiştirmeden önce çıkartın.
- Güç kablosunu elektrik duyardan tutarak ve sadece güç kablosu fişi tarafından çekerek çıkartınız, kabloyu asla çekmeyiniz.
- Bu cihaz ev ortamında kullanım için üretilmiştir ve başka bir amaç için kullanılmamalıdır.
- Ürünü, benzin, boya veya diğer yanıcı ürünlerin ve objelerin kullanıldığı veya depolandığı alanlarda KULLANMAYIN.
- Bu nem giderici sadece iç mekân yerleşim yerlerinde kullanmak için tasarlanmıştır. Ticari veya endüstriyel uygulamalar için kullanılmamalıdır.
- Nem gidericinin her hangi bir elektrik veya mekanik fonksiyonunu tamir etmeye veya ayarlamaya TEŞEBBÜS ETMEYİNİZ, bu durum tehlikeye yol açabilir ve garantiyi hükümsüz kılabilir.

- Cihazın hava girişini veya çıkışını, cihazın çalışmasında soruna yol açabileceği için KAPATMAYINIZ.
- Ürüne zarar verebileceğinde ve elektrik şokuna veya yangına yol açabileceğinden dolayı havalandırma veya egzoz açıklığına hiç bir obje sokmayın veya girmesine İZİN VERMEYİN.
- Eğer güç kablosu zarar görmüş ise, tehlikeden kaçınmak amacıyla üretici, servis temsilcisi veya benzer nitelikli kişiler tarafından değiştirilmelidir.
- Çocukların bu cihaz ile, ambalajı veya içinde bulunan plastik torbası ile oynamasına İZİN VERMEYİNİZ.
- Eğer ünite hasar görmüş ise veya arızalı ise, çalıştırmaya devam etmeyiniz. Ürünün fişini elektrik prizinden çıkartınız. Sorun giderme bölümüne bakınız ve müşteri destek merkezi ile iletişime geçiniz.
- Nem gidericiyi her zaman düz bir yüzeye yerleştirin.
- Ürünü hiç bir zaman küvet veya her hangi bir su kabının yanına koymayınız.
- Kullanılmadığı zaman kuru bir alanda, direk güneş ışığından uzakta tutunuz.
- Bu cihaz ve ambalajlama malzemesi fiziksel, duyuusal veya mental özellikleri tam olmayan kişiler (çocuklar ve yaşlılar dahil), deneyimi ve bilgisi olmayan kişiler, güvenlikleri için sorumlu olan kişi tarafından cihazın kullanımı ile alakalı denetim veya talimat verilmediği sürece, kullanmamalıdır.
- Her zaman üst tutacağı tutunuz ve ürünü odadan odaya taşırken dik bir şekilde tutunuz – ürünü yan yatırmayınız veya baş aşağı TUTMAYINIZ.
- Eğer nem giderici taşınırken yanına eğilmişse, yeniden dik bir şekle getiriniz ve kullanmadan önce en azından 4 saat bekleyiniz.
- **UYARI:** Yangın veya elektrik şoku riskini azaltmak için, bu cihazı her hangi bir katı hal hız kontrol cihazı ile kullanmayınız.



Bu işaretleme ürünün AB’de diğer ev atıkları ile beraber atılmaması gerektiğini belirtmektedir. Kontrol edilmezse atık atımından çevreye veya insan sağlığına verebilecek muhtemel zararı engellemek için, materyal kaynakların sürdürülebilir yeniden kullanımını desteklemek için bilinçli bir şekilde geri dönüşüm yapın. Kullanılmış cihazınızı geri getirmek için geri dönüşüm ve toplama sistemlerini kullanın veya ürünün satın alındığı yerdeki perakende satıcı ile iletişime geçin. Bu ürünü çevre güvenliği geri dönüşümü için alabilirler.

## TP-BIG ve TP-SMALL - R290

SEMBOL	NOT	AÇIKLAMASI
 <b>Dikkat, yangın riski, R290</b>	UYARI	Bu sembol, bu cihazın alev alabilir soğutucu kullandığını gösterir. Eğer soğutucu sızıntı yapıyor ise ve harici bir tutuşturma kaynağına maruz kalıyor ise, yangın riski vardır.
	DİKKAT	Bu sembol çalıştırma kılavuzunun dikkatlice okunması gerektiğini gösterir.
	DİKKAT	Bu sembol bir servis personelinin bu ekipmanı kurulum kılavuzuna başvurarak ayarlaması gerektiğini gösterir.
	DİKKAT	Bu sembol, çalıştırma kılavuzu veya kurulum kılavuzu gibi bilgilerin mevcut olduğunu gösterir.

## R290 soğutucu gazlı cihazlar için ek uyarılar.

- Cihazı kullanmadan önce talimatları dikkatlice okuyunuz.
- Buzları çözerken veya temizlerken, üretici tarafından tavsiye edilenlerden başka bir yöntem kullanmayın.
- Bu cihazı sürekli ısıtma kaynağının olduğu bir odaya koymayınız (örn. Açık alevli gaz cihazları veya elektrikli ısıtıcı).
- Delmeyiniz veya yakmayınız.
- Soğutucu devrenin hiç bir kısmında delik açmayınız.
- Soğutucu gaz kokusuz olabilir
- Bu cihaz 4m<sup>2</sup>'den büyük bir alanda kurulmalı, kullanılmalı ve depolanmalıdır.
- Muhtemel soğutucu sızıntılarının havalandırılmamış bir odada birikmesi, soğutucunun elektrikli ısıtıcı, soba veya diğer tutuşma kaynakları ile temasa geçmesi halinde yangına veya patlamaya yol açabilir.
- Cihaz mekanik zararı önleyecek şekilde depolanmalıdır.
- Sadece, endüstri mevzuatına uygun olarak soğutucuları idare etme yetkinliğini belgeleyebilen akredite edilmiş organizasyonlar tarafından yetkilendirilen bireyler, soğutucu akışkan devresi üzerinde çalışmalıdır.
- R290 soğutucu gazı Avrupa çevre direktifleri ile uygunluk içerisindedir.
- Bu cihaz belirli gram sayısında (ünitenin arkasında ki derecelendirme etiketine bakınız) R290 soğutucu gazı içermektedir. Maksimum soğutucu şarjı miktarı 0.05 kg'dir.



Tamirler üreticinin tavsiyeleri baz alınarak yapılmalıdır. Diğer nitelikli personelin yardımını gerektiren bakımlar veya tamirler, alev alabilir soğutucunun kullanımındaki uzmanların denetimi altında yapılmalıdır.

# BİR NEM GİDERİCİ NASIL ÇALIŞIR

Nem giderici AÇIK hale getirildiği zaman, bir fan ünitenin içerisindeki nemsizleştirme bobininden geçecek nem yüklü havayı nem gidericiye çeker. Bu bobinler havadaki nemi yoğunlaştırır ve su tankında toplarlar. Böylece kuru hava nem gidericiden dışarı verilir. Hava, nem gidericinin hava kanallarından odaya kuru, ılık hava olarak geçer.

**ÖNEMLİ:** Nem giderici 41°F (5°C) ve 89°F (32°C) arasında çalışması için tasarlanmıştır. Nem gidericinin performansı eğer oda sıcaklığı bu sıcaklık aralığının ötesinde ise önemli ölçüde azalır.

## KONUM SEÇİMİ - ÖNEMLİ

- Nem gidericiyi kullanmadan önce, soğutucunun stabilize olması için üniteyi kullanımdan önce en az 1 saat kadar dik bir şekilde koyun. Eğer ünite taşıma sırasında yana yatmışsa veya baş aşağı ise, kullanmadan önce 4 saat boyunca dik koyun.
- En iyi verim için, nem giderici kapalı bir alanda kullanılmalıdır. Odanın bütün kapılarını, pencerelerini ve diğer dışarı girişlerini kapalı tutun.

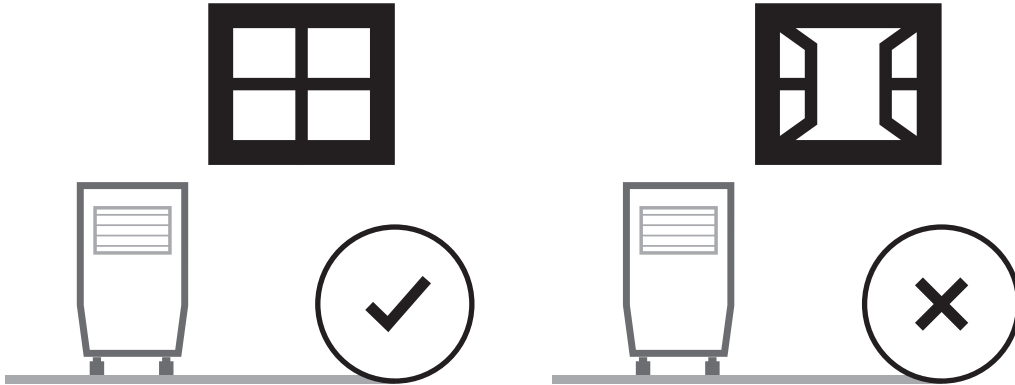

## KONUM SEÇİMİ- ÖNEMLİ (DEVAM)

- Nem gidericiyi sıcaklığın 41°F (5°C) altında düşmeyeceği bir Alana koyun.
- Nem gidericiyi, ünitenin arkasından veya hava kanallarından hava akımını kısıtlayabilecek diğer objelerden (örn. Perdeler veya mobilyalar) en az 17.7 inç (45 cm) uzağa koyun.
- Nem giderici düz bir zemine konulmalıdır.

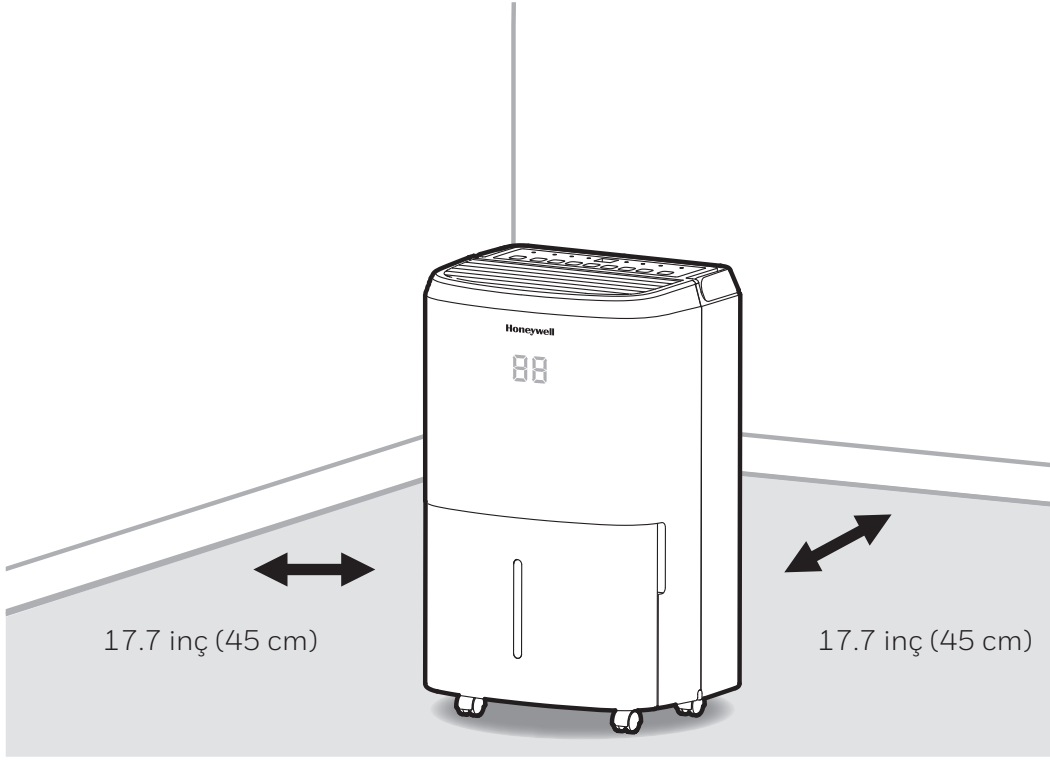

**ÖNEMLİ:** Nem gidericinin verimini farklı faktörler etkileyebilir. Bir faktör, odaya giren yeni nem yüklü havanın oranı ve nemsizleştirilecek alanda giriş çıkış yaparak dolaşan havanın miktarıdır. Örneğin, eğer bodruma olan kapı sürekli açıksa, odaya yeni, nem yüklü hava girişine izin veriyor ise, nemsizleştirme kapı kapalı olduğunda alacağından daha fazla zaman alacaktır. Eğer nem giderici saklama dolapları ve kabinelerinin olduğu bir odadaysa, bu alanlara yeterli hava giriş çıkışı dolaşımı olmadığı sürece bu saklama dolapları ve kabinelerinin içini kurutmakta çok az ya da hiç etkisi olmayacaktır. Bu alanları nemsizleştirmek için, hava dolaşımını sağlamak için depo kapısını veya dolap kapaklarını açınız. Büyük kapalı alanlar için ikinci bir nem giderici kurmanız gerektiğini görebilirsiniz.

# NEM GİDERİCİYİ AMBALAJINDAN ÇIKARMA

- Nem giderici, taşıma sırasında bazı parçaları güvenceye almak için renkli veya şeffaf bant ile ambalajlanmıştır. Üniteden renkli veya şeffaf ambalaj bandını çıkartınız.

- Su tankını nem gidericiden yavaşça çıkartınız.
- Sıçrama korumasını su tankının üst kısmından çıkartınız.
- Güç fişini, tahliye hortumunu ve nem gidericinin tankının içine yerleştirilen diğer aksesuarları çıkartınız.
- Bütün aksesuarlar çıkartıldığı zaman, sıçrama korumasını su tankının üst kısmına tekrar yerleştirin. Tankın düzgün bir şekilde konumlandığından emin olunuz.

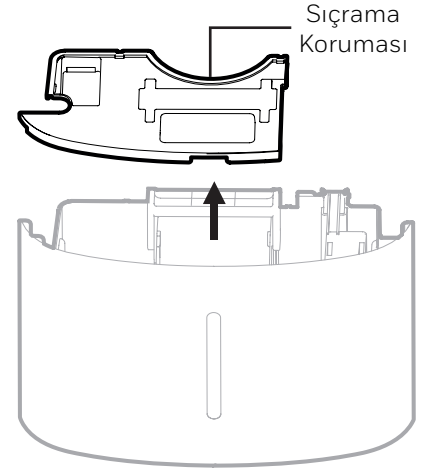

- Su tankının içerisinde, su tankı dolu olduğu zaman nemsizleştirmeyi otomatik olarak sonlandıran, su seviyesini algılayan köpük yüzdürücü vardır. Köpük yüzdürücünün, su tankının üst kenarı ile aynı seviyede olduğundan emin olarak su tankının içerisinde doğru bir şekilde konumlandığından emin olunuz.

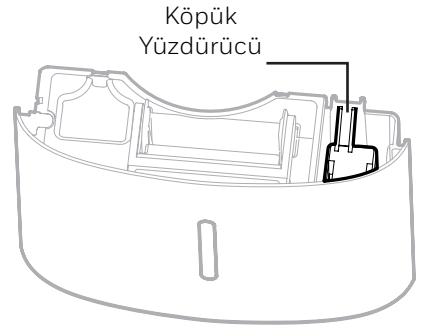

**BU KÖPÜK YÜZDÜRÜCÜYÜ ÇIKARMAYINIZ.**



# PARÇA TANIMLARI

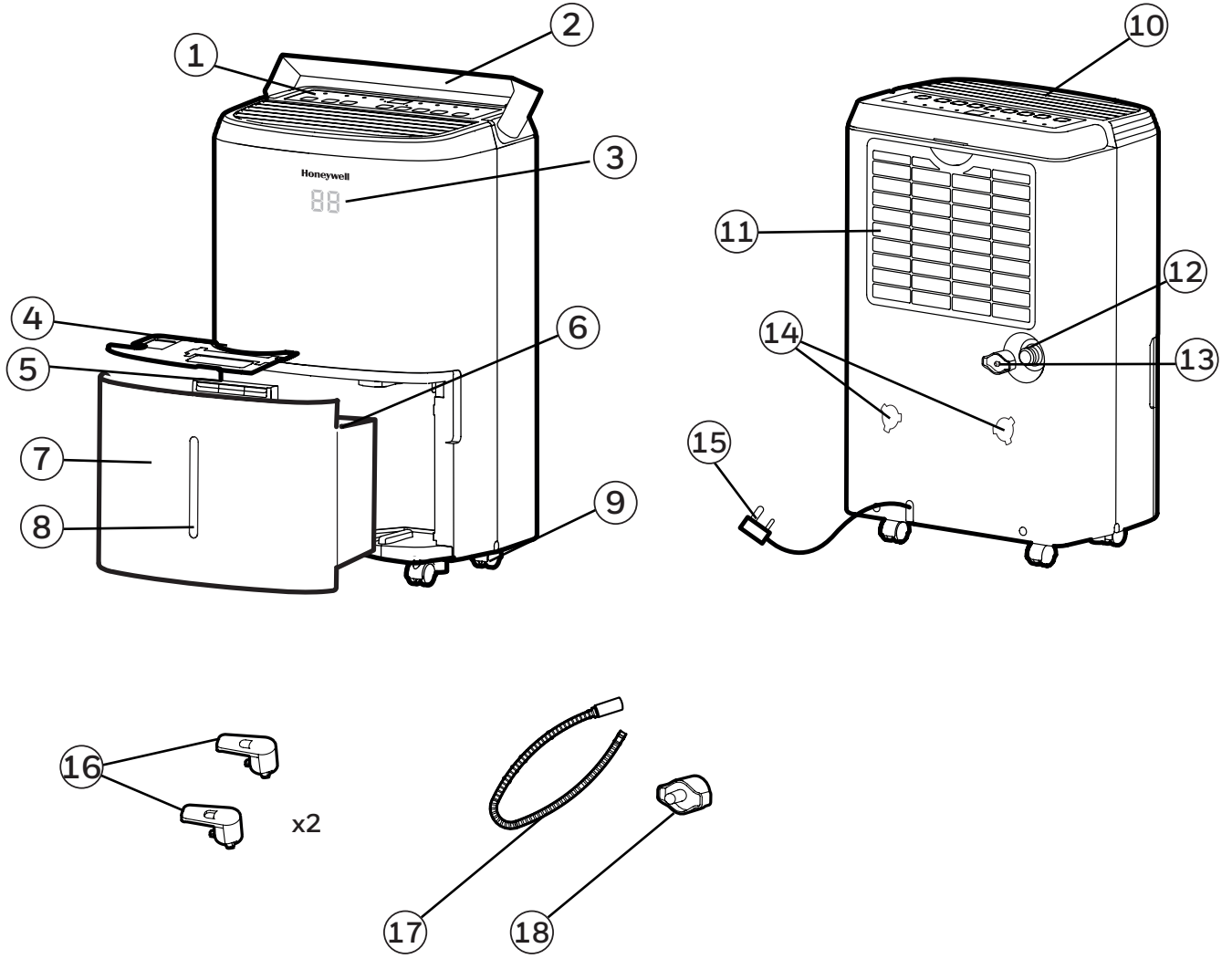

1) Kontrol Paneli

2) Tutacak

3) LED Ekran

4) Sıçrama Koruması

5) Su Tankı Tutacağı

6) Köpük Yüzdürücü

7) Su Tankı

8) Su Seviyesi Göstergesi

9) Tekerlekler

10) Nemsizleşmiş Hava Çıkış Kanalı

11) Yıkanabilir Toz Filtresi

12) Direk Boşaltma Hattı Çıkışı

13) Direk Tahliye Kapağı

14) Kablo Çıkırıkları için Montaj Delikleri

15) Güç Kablosu & Fişi

16) Kablo Çıkırıkları

17) Sürekli Su Tahliye Borusu

18) Sürekli Su Tahliye Kapağı

# KABLO SARICILARI TAKIN

Kablo sarıcı aksesuarını su tankından çıkardığınız zaman – aşağıdaki adımları takip edin.

Adım 1: Kablo sarıcı parçalarını montaj delikleri ile hizalayın.

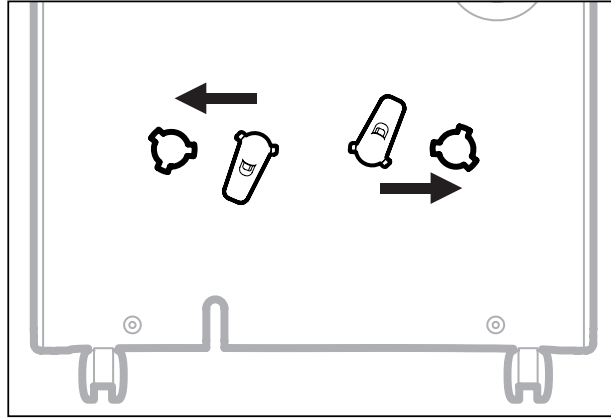

Adım 2: Saat yönüne 45 derece döndürün.

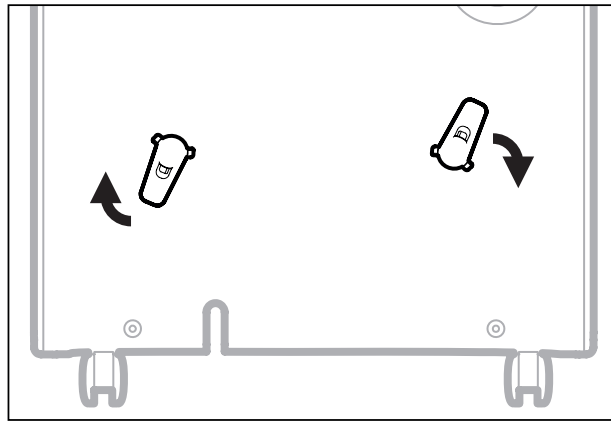

Adım 3: "Click" sesini duyduğunuz zaman, kablo sarıcının kullanıma hazır olduğunu anlarsınız.

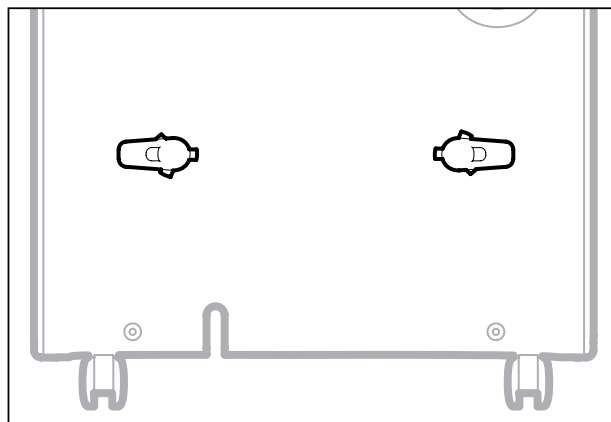

**NOT:** Kablo sarıcının montajı tamamlandığı zaman, kablo sarıcıları bir daha çıkarılamazlar.  
Montaj kalıcıdır.

## KONTROL PANELİ

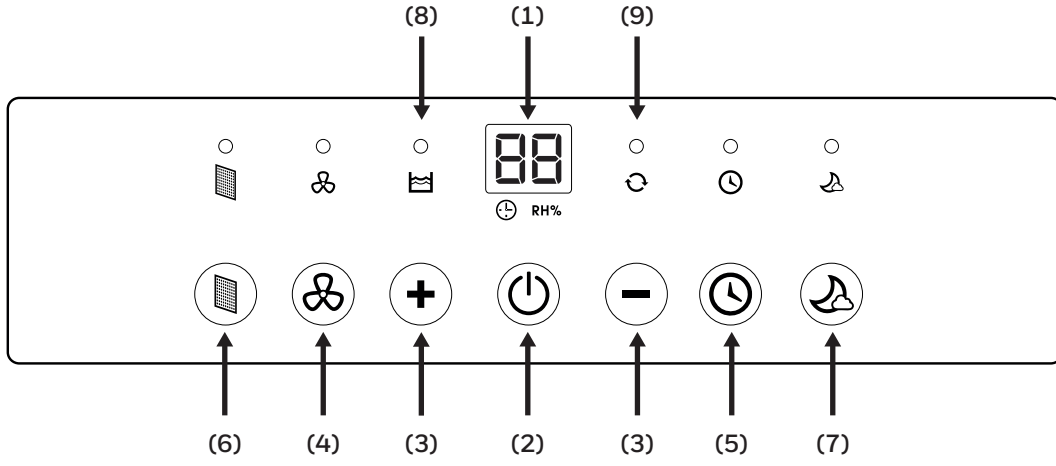

- |   |                              |
|---|------------------------------|
| 1) Gösterge Ekranı                        | 6) Filtre Alarmı             |
| 2) Güç Kontrolü                           | 7) Uyku Modu                 |
| 3) Nem / Zamanlayıcı Ayarlama Kontrolleri | 8) Su Dolum Göstergesi Işığı |
| 4) Fan Hızı Kontrolü                      | 9) Sürekli Çalışma Işığı     |
| 5) Zamanlayıcı Kontrolü                   |                              |

## FONKSİYON TUŞLARI

### GÜÇ KONTROLÜ

Nem gidericiyi AÇIK veya KAPALI yapmak için basın.

### NEM KONTROL AYARLARI



 RH%

Ünite AÇIK olduğu zaman, Görüntü Ekranı mevcut nem yüzdesini gösterir.

Tercih ettiğiniz nem seviyesini seçmek için **+** veya **-** 'ye basın. Nem **+** veya **-** 'ye basarak %5 artış şeklinde ayarlanır. Ayarlanabilir Bağıl Nem (RH) aralığı %30 RH - %90 RH arasındadır. Tercih edilen nem ayarını ayarladıktan on saniye sonra, ekran mevcut nemi göstermeye geri döner.

**Tavsiye edilen ayarlar:** Üniteyi rutubet kokuları gidene kadar ilk 2-3 gün Yüksek Fan Hızında %30 nemde çalıştırmak tavsiye edilir. Bağıl Nemin daha rahat bir seviyeye düştüğü bir kaç günden sonra, rahat nem seviyesini sürdüren daha yüksek bir %RH'yı seçmek için **+** veya **-** 'ye basın. Tavsiye edilen sağlıklı nem seviyesi %40 ve %50 arasındadır.

**NOT:** Nem sensörü etraftaki mevcut nemi algılar. Sensörden nem hassasiyetinde bir kaç derecelik fark normaldir.

### SÜREKLİ MOD

Sürekli modu aktive etmek için, Görüntü Ekranında  belirene kadar **-** tuşuna basın.

 gösterge ışığı yanacaktır. Ünite sürekli olarak çalışacaktır.

### SU TANKI DOLU UYARISI

Su tankı dolu olduğu zaman, göstergesi yanacaktır. Ünite 3 saniye boyunca bipleyecektir. Kompresör kapanacaktır, ve fan bir kaç dakikalığına duracaktır.  gösterge ışığını kapatmak için, su tankını boşaltın ve değiştirirken tankın yerine düzgünce oturduğundan emin olun.

**ÖNEMLİ:** Su tankını dolu haldeyken yere koymayınız. Düz olmayan yer olduğu zaman tankın dökülme ihtimali vardır.



## FONKSİYON TUŞLARI (DEVAM)

### ZAMANLAYICI KONTROLÜ



Nem giderici seçilen bir periyod için otomatik olarak AÇIK veya KAPALI olarak ayarlanabilir (5- 24 saatlik aralıklarda). Zamanlayıcı saat seçimi Görüntü Ekranında gösterilir.

**NOT:** Zamanlayıcı kontrolünü ayarlamadan önce, üniteye güç olduğundan emin olun.

### Otomatik Kapatma Zamanlayıcı:

Ünite çalışırken,  tuşa basın, zamanlayıcı  gösterge ışığı parlayacaktır, ünitenin kapanmadan çalışmasını istediğiniz saati (0.5-24 saat) **+** veya **-** 'ye basarak seçin. Çalışmaya başlamadan 5 saniye içerisinde, Zamanlayıcı başlama fonksiyonu, zamanlayıcı  gösterge ışığı yanacaktır. Zamanlayıcı her kullanımdan sonra yeniden ayarlanmalıdır.



### Otomatik Açma Zamanlayıcısı:

Ünite bekleme modundayken,  tuşa basın, zamanlayıcı gösterge ışığı parlayacaktır, ünitenin otomatik olarak çalışmasını istediğiniz saati (0.5-24 saat) **+** veya **-** 'ye basarak seçin. Çalışmaya başlamadan 5 saniye içerisinde, Zamanlayıcı başlama fonksiyonu, zamanlayıcı  gösterge ışığı yanacaktır. Önceki fan hızı ve nem ayarı sürdürülecektir. Ünite açılacaktır ve su tankı dolana kadar (eğer ünite sürekli tahliye için ayarlanmadıysa) veya siz manuel olarak kapatana kadar çalışacaktır. Zamanlayıcı her kullanımdan sonra yeniden ayarlanmalıdır.

**NOT:** Her hangi bir zamanlayıcı ayarını iptal etmek için, basitçe  tekrardan basın, ve zamanlayıcı  gösterge ışığı ortadan kaybolacaktır.

**NOT:** Devamlı kırmızı Güç ışığı ünitenin Bekleme modunda olduğunu belirtir.

### FAN HIZI KONTROLÜ

İki tane fan hızı vardır – Yüksek ve Düşük.  Gösterge ışığı yandığı zaman, ünite Yüksek hızda çalışmaktadır.  Gösterge ışığı kapalı olduğu zaman, ve ünite -'de olduğu zaman ünite Düşük hızda çalışmaktadır.



### FİLTRE UYARISI

Filtre Uyarısı AÇIK olduğu zaman, filtreyi temizleme zamanıdır. Üniteyi KAPATIN ve filtreyi üniteden dikkatlice çıkartın ve temizleyin. Filtreyi yerine koyun ve üniteyi AÇIN.

Filtre Uyarı Işığı filtre yeniden temizlenmeye ihtiyaç duyana kadar yanmamalıdır. Filtre temizliğinin sıklığı oda çevresi koşullarına bağlıdır. Bazı odalar diğerlerinden daha fazla sıklıkla değişim gerektirirler.

## FONKSİYON TUŞLARI (DEVAM)

### UYKU MODU

LED ekran parlaklığı ünite Uyku Modunda olduğu zaman azalır.  Uyku modunu aktifleştirmek için  tuşuna basın. Uyku modu aktif olduğu zaman, nem ve fan hızı gibi ayarları ayarlamanız için bir dakikalık pencere süresi vardır. Bir dakika geçtiği zaman,  gösterge ışığı hariç üst ekran kapanacaktır. Uyku modunu devre dışı bırakmak için her hangi bir tuşa basın.

## OTOMATİK YENİDEN BAŞLATMA FONKSİYONU

Ünite Otomatik Yeniden Başlatma özelliği ile donatılmıştır. Elektrik kesintisi olduğu zaman, nem giderici yeniden güç alması üzerine önceki ayarları ile otomatik olarak devam eder.

## OTOMATİK BUZ ÇÖZÜLMESİ

Ünitenin dahili bobinlerinde buz oluşabilir. Buz oluşumu olduğu zaman, dahili kompresör kapanacaktır ve fan buz eriyene kadar çalışmaya devam edecektir. Dahili bobinlerin buzları çözüldüğü ve kuruduğu zaman, kompresör veya fan otomatik olarak yeniden başlayacaktır ve nemsizleştirme devam edecektir.

## SUYU TAHLİYE ETME



**UYARI:** Nemsizleştirme işleminde toplanan suyu her zaman tahliye edin ve boşaltın. Su temiz değildir ve içmek için kullanılamaz.

### 1. Su Tankında toplanan tahliye suyu

Yoğunlaşan su direk olarak su tankında toplanır. Tank dolduğu zaman, nem giderici otomatik olarak kapanacaktır ve göstergeler kontrol panelinde bip sesini takiben yanacaktır.

**ÖNEMLİ:** Su tankı dolu olduğu zaman, ağır olacağı ve su dökülmesine sebep olabileceği için nem gidericiyi hareket ettirmeyin.

1.1 Nem gidericinin ön tarafında bulunan su tankının yerini saptayın. Su tankını yavaşça çıkartın.

1.2 Su tankının içerisindeki tutacağı kavrayın ve su tankını boşaltmak için bir lavaboya taşıyın.

1.3 Boş su tankını nem gidericinin ön kısmına yeniden yerleştirin. Tankın düzgün bir şekilde konumlandığından emin olun. Güvenlik özellikleri, tankın herhangi bir hizasızlığında ünitenin çalışmayı önleyeceğini garanti eder.

**ÖNEMLİ:** Su tankının uygun olmayan hizalanması veya konumlandırılması ünitenin çalışmayı durdurmasına yol açar, su tankı düzgün bir şekilde yerine konulana kadar nem gidericinin üstündeki uyarı ışığı bip sesini takiben yanar.

**NOT:** Su tankının içerisinde, su tankı dolu olduğu zaman nemsizleştirmeyi otomatik olarak sonlandıran, su seviyesini algılayan köpük yüzdürücü vardır. Köpük yüzdürücünün, su tankının üst kenarı ile aynı seviyede olduğundan emin olarak su tankının içerisinde doğru bir şekilde konumlandığından emin olunuz.

**BU KÖPÜK YÜZDÜRÜCÜYÜ ÇIKARMAYINIZ.**

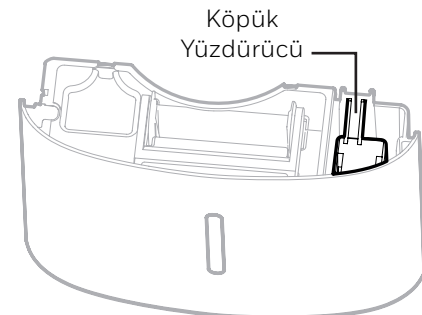
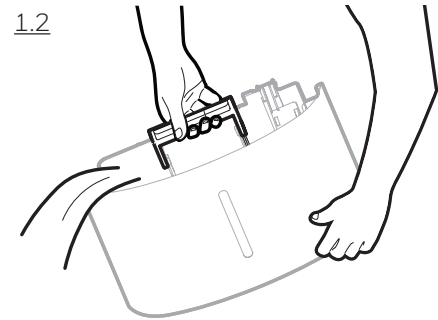
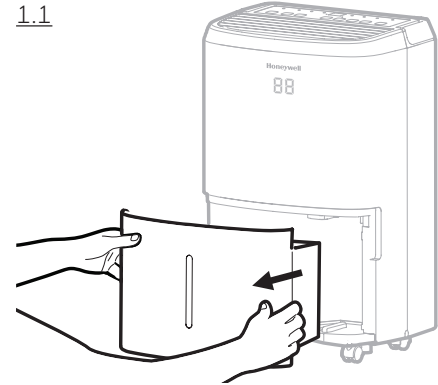

## SUYU TAHLİYE ETME (DEVAM)

### 2. Sürekli Su Tahliyesi – Sürekli Su Tahliye Borusu Kullanmak

Bu üniteye bir sürekli su tahliye borusu dahil edilmiştir. Sürekli su tahliyesi fonksiyonunu etkinleştirmek için, nem gidericinin yanında sürdürülebilir bir su drenajına gerek duyarsınız (örn. Zemin seviyesinde lavabo veya drenaj deliği).

Sürekli Su Tahliye  
Borusu  
3.28 ft. (1 m)

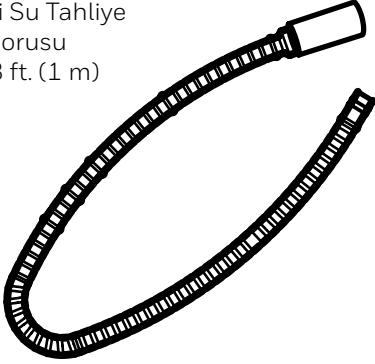

Sürekli Su Tahliye Kapağı

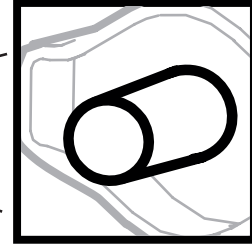
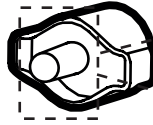

**NOT:** Sürekli Su Tahliye Borusu ve Sürekli Tahliye Kapağı önceden kurulmuş olarak gelir.

2.1 Ünitenin arkasındaki tahliye çıkışı nı saptayın. Direk Tahliye Kapağının vidaları sökün ve çıkartın. Direk Tahliye Çıkışına Sürekli Su Tahliye Borusunu yerleştirin ve vidalayın.

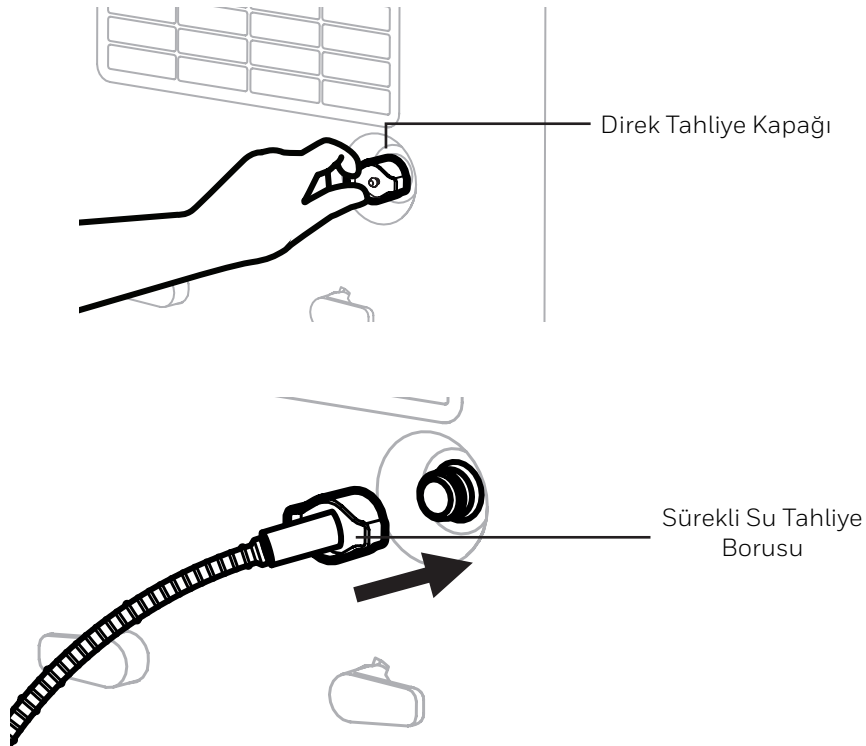



## SUYU TAHLİYE ETME (DEVAM)

2.2 Eğer sızıntı varsa, Sürekli Su Tahliye Borusu ve Kapağı gevşemiş olabilir veya düzgün bir şekilde bağlanmamış olabilir. Bağlantısını kesin, yeniden takın ve yeniden sıkın.

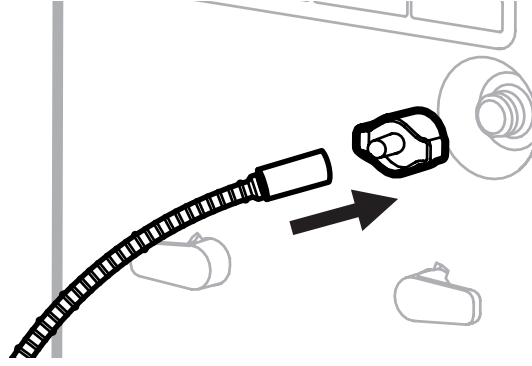

2.3 2.3 Sürekli Su Tahliye Borusunun diğer ucunu lavaboya veya drenaja yerleştirin. Borunun suyun akışını durduracak şekilde eğilmediğinden veya dirseksiz olmadığından emin olun. Borunun drenajın üzerinde emniyetli olduğundan ve istenmeyen su döküntüsüne sebep olacak şekilde yerinden düşmeyeceğinden emin olun.

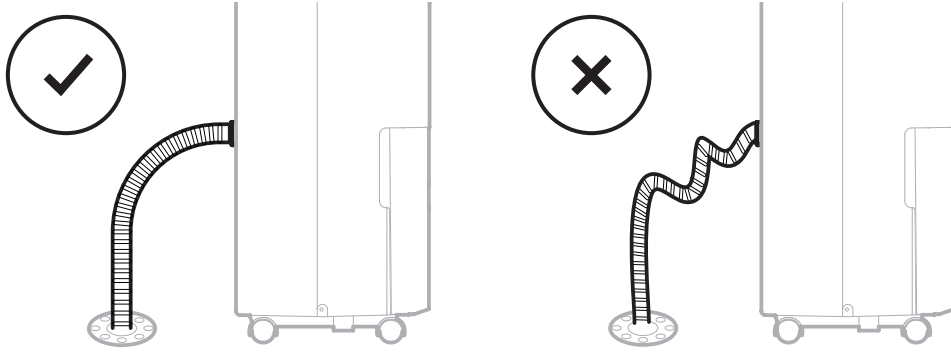

**ÖNEMLİ:** Boruyu aşağıya açılı şekilde ve bükülmeden veya dirseksiz olarak tutarak Sürekli Su Tahliye Borusundan aşağıya su akışı olduğundan emin olun.

**ÖNEMLİ:** Eğer ünite düz olmayan bir zemine koyulmuşsa, veya Tahliye Borusu yanlış takılmışsa, su, su tankını doldurabilir ve çalışma durabilir. Zeminin düzgün olup olmadığını kontrol edin ve Tahliye Borusunu yeniden takın.

## TEMİZLİK & BAKIM

**UYARI:** Bu ürüne her hangi bir temizleme veya bakım girişiminden önce her zaman nem gidericiyi KAPATIN ve elektrik prizinden çıkartın.

### Cihaz Bakımı:

- Cihazın güç kaynağından bağıni kesmeden önce KAPATIN.
- Cihazı temizlemek için sadece yumuşak bir bez kullanınız.

### Toz Filtresi Bakımı:

Ünitenin arkasında yer alan Toz Filtresi, havadan toz parçacıklarını temizlemeye yardımcı olur. Toz parçacıkları tarafından tıkanmış kirli bir filtre nem gidericinin verimini azaltır. En iyi verim için, toz filtresinin her 2 haftada bir temizlenmesi önerilir:

1. Nem gidericiyi kapatın ve elektrik prizinden çıkartın.
2. Toz filtresini nem gidericiden dikkatlice çıkartın.
3. Toz filtresini akan suyun altında yıkayın, veya tozu bir elektrik süpürgesi ile vakumlayın.
4. 4. Toz filtresini temizledikten sonra, serin, gölgeli bir yerde kurutun, sonra dikkatlice üniteye yeniden takın.

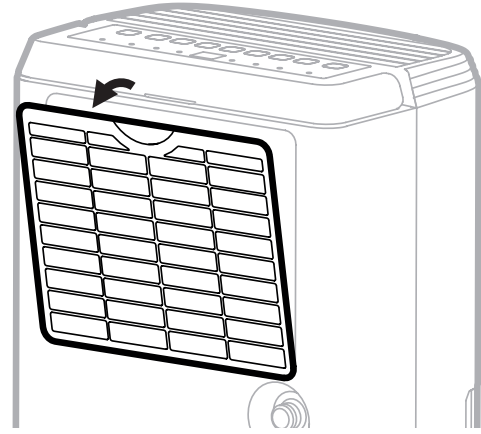

### Sezon Sonu Depolama & Bakım:

#### Eğer cihaz uzun bir süre boyunca kullanılmayacak ise:

- Üniteyi KAPATIN ve elektrik güç prizinden fişini çekin.
- Su tankını boşaltın ve kurutun. Eğer nem giderici Sürekli Tahliye Borusuna bağlı ise, borunun bağlantısını kesmeniz gerekmektedir, kurutun ve tahliye kapağını tahliye çıkışına takın.
- Hava filtresini çıkartın ve su ile temizleyin. Hava filtresini kurutun ve üniteye yeniden takın.
- Nem gidericinin bütün parçalarının ve aksesuarlarının depolamadan önce kuru olduğundan emin olun.
- Nem gidericiyi depolamadan önce yüzeyini tozdan ve çizilmeden korumak için bez/plastik torba ile örtün.
- Güç kablosunu dolamak ve bükülmeden ve dirseklenmeden korunduğundan emin olmak için zeminde saklamak tavsiye edilmektedir.
- Üniteyi kuru bir yerde dik bir şekilde, direk güneş ışığından uzak olacak şekilde depolayın.

Aşağıdaki sorun çözme kılavuzu en yaygın problemlere değinir. Eğer problemler devam ederse, müşteri hizmetlerini arayın.

PROBLEM	MUHTEMEL NEDENİ	ÇÖZÜM
Nem giderici çalışmaya başlamıyor	Elektrik yok.	Gücü kontrol edin.
	Güç kablosu düzgün bir şekilde prize takılmamış.	Güç kablosunu çıkartın ve yeniden bağlayın.
	Elektrik fişinde emniyet anahtarı devreye girdi.	Emniyet anahtarını yeniden başlatın ve 3 dakikanın geçmesini bekleyin. Eğer problem devam ederse müşteri hizmetleri ile iletişime geçin.
	Su tankı doğru konumda değil.	Su tankını üniteye düzgün bir şekilde konumlandırın. Ünite su tankı yerine güvenli bir şekilde oturana kadar çalışmayacaktır.
Ünite çalışıyor fakat nem seviyesi azalmıyor	Nem seviyesi çok yüksek.	Nem seviyesi ayarını azaltın.
	Bir kapı veya pencere açık, içeriye yeni nem alıyor.	Dışarıya olan bütün pencereler veya kapıların kapalı olduğundan ve sıkı bir şekilde kapatıldığından emin olun.
	Odada başka nem kaynakları var (örn. Tencerede kaynayan su).	Bu kaynaklar bulunmadığı zaman nem gidericiyi açın.
	Odadaki sıcaklık çok düşük.	Nem giderici 41°F (5°C) ve 89°F (32°C) arasında çalışmak için tasarlanmıştır. Eğer oda sıcaklığı bu sıcaklık aralığını aşarsa rutubet gidermesi ciddi oranda azalır.
	Toz filtresi kirli/tıkalı.	Toz filtresini temizleyin.
	Hava çıkışı veya girişi tıkalı.	Tıkanıklığı giderin.

PROBLEM	MUHTEMEL NEDENİ	ÇÖZÜM
Ünite çalışıyor fakat nem seviyesi azalmıyor	Nem gidericinin rutubeti gidermesi için yetersiz zaman.	İlk kurulumdan sonra, istenilen kuruluğu sürdürmek için 24 saat izin verin.
Nem giderici sürekli çalışıyor/durmuyor	Nemsizleştirilecek alan çok büyük	Nem gidericinizin kapasitesi, kullanıldığı oda için yeterli olmayabilir. Büyük alanlar için ekstra bir nem giderici eklenmesi tavsiye edilir.
	Bir kapı veya pencere açık, içeriye yani nem alıyor.	Dışarıya olan bütün pencereler veya kapıların kapalı olduğundan ve sıkı bir şekilde kapatıldığından emin olun.
Su Tankı Dolu  ışığı yanıyor ve ünite bipliyor	Su tankı dolu.	Su tankını boşaltın.
	Su tankı doğru konumda değil.	Su tankını üniteye düzgün bir şekilde konumlandırın. Ünite su tankı yerine güvenli bir şekilde oturana kadar çalışmayacaktır .
Ünite üstteki kanaldan soğuk hava üflüyor	Üst kanalın amacı odaya hava dağıtmaktır.	Kanaldan olan havanın sıcaklığı oda çevresine ve diğer faktörlere bağlıdır. Dalgalanabilir ve bu durum normaldir. Bir eylem gerektirmez.
Bobinlerde buz oluşuyor	Nem giderici yakın zamanlarda düşük oda sıcaklığında açılmış (genellikle 41°F (5°C) aşağısı).	Bu durum normaldir. Buz nem giderici KAPATILDIKTAN sonra bir saat içerisinde ortadan kaybolacaktır.
Sürekli tahliyeye bağlı fakat su yoğunluğu borudan dışarıya tahliye olmuyor	Bazı zeminlerin sürekli tahliye fonksiyonunu etkileyen düz olmayan yüzeyleri olabilir	Nem gidericinin ön tarafını zeminden 1/2 - 1 inç (1.27 cm - 2.54 cm) yukarı kaldırın. Su yoğunluğu arka hortumdan tahliye olacaktır ve kovaya tahliye olmayacaktır.

PROBLEM	MUHTEMEL NEDENİ	ÇÖZÜM
Zeminde su	Bahçe hortumu/tahliye hortumu gevşek olabilir.	Ünitede hortum ve tahliye çıkışı arasındaki bağlantıları kontrol edin. Sürekli Su Tahliyesi kısmına bakın.
	Su toplamak için su tankını kullanmayı planlıyorsunuz fakat sürekli tahliye borusu hala bağlı.	Eğer su toplamak için su tankını kullanıyorsanız, borunun bağlantısını çözün ve lastik durdurucuyu ve tahliye kapağını takın. Sürekli Su Tahliyesi kısmına bakın.
Ses	Fan çalışıyor.	Çalışma sırasında fandan gelen rüzgâr ses oluşturabilir. Bu normal bir sestir.

Agradecemos-lhe por ter comprado o Desumidificador Honeywell. Este manual destina-se a fornecer-lhe as informações importantes necessárias para configurar, operar, manter e solucionar problemas deste produto.

## REGRAS DE SEGURANÇA

### AVISO -- LEIA E GUARDE ESTAS INSTRUÇÕES ANTES DE USAR ESTE PRODUTO.

O utilizador de produtos elétricos pode estar sujeito a riscos que incluem, mas não exclusivamente, ferimentos, incêndio, choque elétrico. A não observância destas instruções pode causar danos e/ou prejudicar o seu funcionamento e anular a garantia. Caso haja alguma inconsistência ou conflito entre a versão em inglês do conteúdo deste material e a versão em qualquer outro idioma, prevalecerá a versão em inglês.

#### **Ao usar aparelhos elétricos, devem ser sempre seguidas as precauções básicas de segurança:**



- NÃO TOQUE no desumidificador ou na ficha elétrica com as mãos molhadas.
- Verificar a tensão da instalação elétrica para garantir que ela corresponde às especificações do aparelho.
- Antes de o colocar em funcionamento, remova todo o material da embalagem e verifique se há danos que possam ter ocorrido durante o transporte.
- NÃO DEIXE que o aparelho funcione com um cabo ou uma ficha danificados.
- NÃO USE um cabo de extensão com este aparelho.
- NÃO FAÇA PASSAR o cabo de alimentação alcatifas, nem o cubra com tapetes ou passadeiras. Mantenha o cabo afastado das áreas onde possa fazer alguém tropeçar.
- Desligue sempre o desumidificador antes de esvaziar o reservatório de água.
- A água recolhida no reservatório deve ser descartada. A água nunca deve ser usada para beber.
- Desligue sempre o desumidificador e retire a água do depósito de água antes da limpeza, manutenção ou mudança de local da unidade.
- Remova o cabo de alimentação da tomada elétrica segurando e puxando pela ficha do cabo de alimentação apenas, e nunca puxando pelo cabo.
- Este aparelho foi fabricado para utilização em ambiente doméstico e não deve ser usado para outras finalidades.
- NÃO USE o produto em áreas onde gasolina, tinta ou outros produtos ou objetos inflamáveis sejam normalmente utilizados ou armazenados.
- Este desumidificador foi concebido para aplicações residenciais. Ele não deve ser usado para fins comerciais ou industriais.

- NÃO TENHA TENTE reparar ou ajustar quaisquer funções elétricas ou mecânicas funções do desumidificador, pois isso pode causar perigo e anular a garantia.
- NÃO CUBRA a entrada ou saída de ar no aparelho, pois isso pode provocar falhas de funcionamento da unidade.
- NÃO INTRODUZA objetos nem deixe que eles entrem em qualquer abertura de ventilação ou exaustão, pois isso pode danificar o produto e pode causar choque elétrico ou incêndio.
- Se o cabo de alimentação estiver danificado, deverá ser substituído pelo fabricante, pelo seu agente de serviço ou por pessoas com qualificações semelhantes, a fim de evitar qualquer perigo.
- NÃO DEIXE que crianças brinquem com este aparelho, com a embalagem ou com o saco de plástico incluídos.
- Se a unidade estiver danificada ou tiver qualquer anomalia, não continue a funcionar com ela. Desligue o produto da tomada elétrica. Consulte a secção de resolução de problemas e entre em contacto com o centro de assistência ao cliente.
- Coloque sempre o desumidificador numa superfície nivelada.
- Nunca instale o produto perto de uma banheira ou de qualquer recipiente com água.
- Armazene em local seco, longe da luz direta do sol, quando não estiver em uso.
- Este aparelho e os seus materiais de embalagem não se destinam a ser utilizados por pessoas (inclusive crianças ou idosos) com capacidades físicas, sensoriais ou mentais reduzidas, ou com falta de experiência e conhecimento, a não ser que estejam a ser supervisionadas ou lhes tenham sido dadas instruções sobre o uso do aparelho por uma pessoa responsável pela sua segurança.
- Pegue sempre na pega lateral e mantenha a unidade na vertical quando a transportar de uma divisão para outra - NÃO DEITE o produto de lado nem o coloque de cabeça para baixo.
- Se o desumidificador for transportado deitado lateralmente, posicione-o na vertical e espere, pelo menos, 4 horas antes de o utilizar.
- **AVISO:** Para reduzir o risco de incêndio ou choque elétrico, não use este aparelho com qualquer dispositivo de controlo de velocidade de estado sólido.

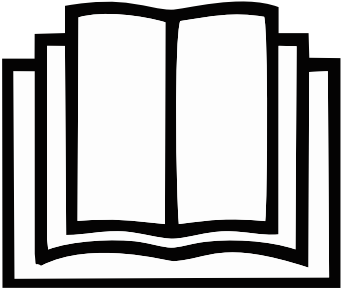

Esta marcação indica que este produto não deve ser eliminado com outros resíduos domésticos em toda a União Europeia. Para evitar possíveis danos para o ambiente ou para a saúde humana devido à eliminação não controlada de resíduos, faça a sua reciclagem de modo responsável para promover a reutilização sustentável dos recursos materiais. Para devolver o seu produto usado, por favor, use os sistemas de devolução e recolha ou contacte o revendedor onde o produto foi adquirido. Eles poderão levar este produto para um local de reciclagem ambientalmente seguro.

## TP-BIG e TP-SMALL - R290

SÍMBOLO	NOTA	EXPLICAÇÃO
 <b>Cuidado, risco de re, R290</b>	AVISO	Este símbolo indica que este aparelho utiliza um fluido inflamável. Se o refrigerante se derramar e ficar exposto a uma fonte de ignição externa, há um risco de incêndio.
	CUIDADO	Este símbolo indica que o manual de funcionamento deve ser lido cuidadosamente.
	CUIDADO	Este símbolo mostra que deverá ser o pessoal da assistência a manusear este equipamento, sempre com o manual de instalação como referência.
	CUIDADO	Este símbolo mostra que há informações disponíveis, como seja o manual de instruções ou manual de instalação.



## Advertências complementares para aparelhos com gás refrigerante R290.

- Leia as instruções cuidadosamente antes de utilizar o aparelho.
- Quando descongelar ou limpar, não use qualquer método que não seja o recomendado pelo fabricante.
- Não coloque o aparelho numa sala com fontes contínuas de ignição (p.ex. chama viva, outro aparelho a gás ou aquecedor elétrico a funcionar).
- Não fure e não queime.
- Não perfure qualquer parte do circuito de refrigeração.
- O gás refrigerante pode ser inodoro.
- O aparelho deve ser instalado, utilizado e armazenado numa área maior do que 4 m<sup>2</sup>.
- A acumulação de possíveis vazamentos de refrigerante num espaço não ventilado pode provocar incêndio ou explosão, se o refrigerante entrar em contacto com aquecedores elétricos, fogões ou outras fontes de ignição.
- O aparelho deve ser armazenado de forma a evitar danos mecânicos.
- Apenas pessoas autorizadas por uma organização acreditada, que certifique a sua competência para lidar com fluidos refrigerantes em conformidade com a legislação, devem trabalhar no circuito de refrigerante.
- O gás refrigerante R290 está em conformidade com as diretivas europeias em matéria de ambiente.
- Este aparelho contém um certo número de gramas (ver rótulo de classificação na parte de trás da unidade) do gás refrigerante R290. A quantidade máxima de carga de refrigerante é de 0,05 kg.



As reparações devem ser realizadas com base nas recomendações do fabricante. Manutenções e reparações que requeiram o auxílio de outros profissionais qualificados devem ser realizada sob a supervisão de especialistas na utilização de líquidos refrigerantes.

# COMO FUNCIONA UM DESUMIDIFICADOR

Quando o desumidificador é ligado, um ventilador puxa o ar carregado de humidade para o desumidificador onde ela passa através de rolos de desumidificação dentro da unidade. Estas bobinas condensam a humidade do ar e recolhem-no no reservatório de água. O ar seco é então expelido do desumidificador. O ar passa através das aberturas de ventilação do desumidificador para a sala como ar quente e seco.

**IMPORTANTE:** O desumidificador foi concebido para funcionar entre 41°F (5°C) e 89°F (32°C). O desempenho do desumidificador pode ser bastante reduzido se a temperatura ambiente estiver fora dessa faixa de temperatura.

## SELECIONAR UM LOCAL - IMPORTANTE

- Antes de usar o desumidificador, coloque a unidade NA VERTICAL durante, pelo menos, 1 hora antes de a usar para permitir que o refrigerante estabilize. Se a unidade esteve deitada de lado ou de cabeça para baixo durante o transporte, coloque-a na vertical durante 4 horas antes de a usar.
- Para obter o máximo de eficiência, o desumidificador deve funcionar numa área fechada. Mantenha fechadas todas as portas, janelas e outras aberturas para a sala.



## SELECIONAR UM LOCAL - IMPORTANTE (CONTINUAÇÃO)

- Coloque o desumidificador numa área onde a temperatura não vá descer abaixo de 41°F (5°C).
- Coloque o desumidificador afastado, pelo menos, 17,7" (45 cm) de distância de outros objetos (por exemplo, cortinas e mobiliário) que podem restringir o fluxo de ar da parte traseira ou através das aberturas de ventilação do aparelho.
- O desumidificador tem de ser posicionado numa superfície plana.

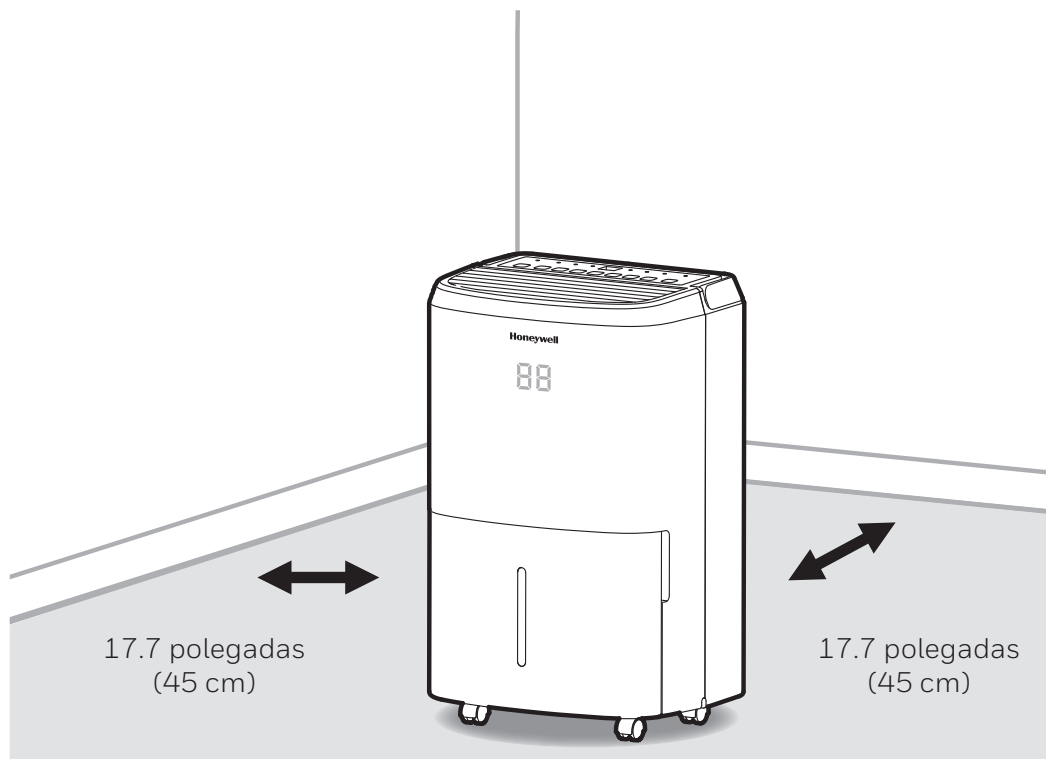

**IMPORTANTE:** A eficácia do desumidificador pode ser influenciada por diversos fatores. Um fator é a taxa à qual o ar novo, carregado de humidade, entra na sala e a quantidade de ar que circula dentro e fora da área a ser desumidificada. Por exemplo, se uma porta para uma cave está constantemente aberta, permitindo que novo ar carregado de humidade entre na sala, a desumidificação levará mais tempo do que se a porta foi mantida fechada. Se o desumidificador estiver num quarto com um guarda-fatos ou outros armários, terá pouco ou nenhum efeito em secar o interior desse guarda-fatos ou armários, a menos que haja uma adequada circulação do ar dentro e fora destes espaços. Para desumidificar esses espaços, abra a porta ou portas do guarda-fatos ou armário para permitir a circulação de ar. Pode vir a verificar-se que seja necessária a instalação de um segundo desumidificador para grandes áreas fechadas.

# DESEMBALAR O DESUMIDIFICADOR

- Este desumidificador é embalado com uma fita colorida ou transparente para fixar algumas peças durante o transporte. Remova a fita de embalagem transparente ou colorida da unidade.

1. Puxe com cuidado o depósito de água para fora do desumidificador.
2. Remova a proteção contra salpicos da parte superior do Reservatório de Água.
3. Puxe para fora a ficha de alimentação, a mangueira de drenagem e outros acessórios, que vêm colocados dentro do reservatório do desumidificador.
4. Depois de todos os acessórios terem sido removidos, volte a colocar o Reservatório de Água. Certifique-se de que o reservatório está posicionado corretamente.

- Existe um Flutuador de espuma dentro do Reservatório de Água que deteta o nível de água para parar automaticamente a desumidificação quando o Reservatório está cheio. Certifique-se de que o flutuador de espuma está posicionado corretamente dentro do Reservatório de Água, verificando se fica nivelado com a borda superior do Reservatório.

**NÃO REMOVA ESTE FLUTUADOR DE ESPUMA.**

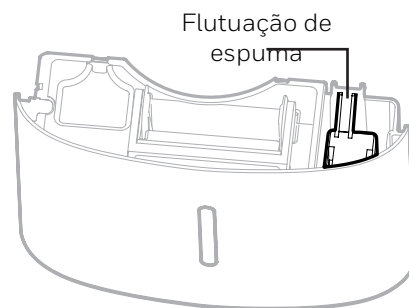
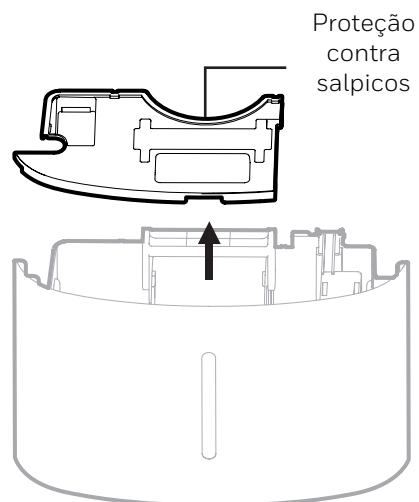

# DESIGNAÇÃO DAS PEÇAS

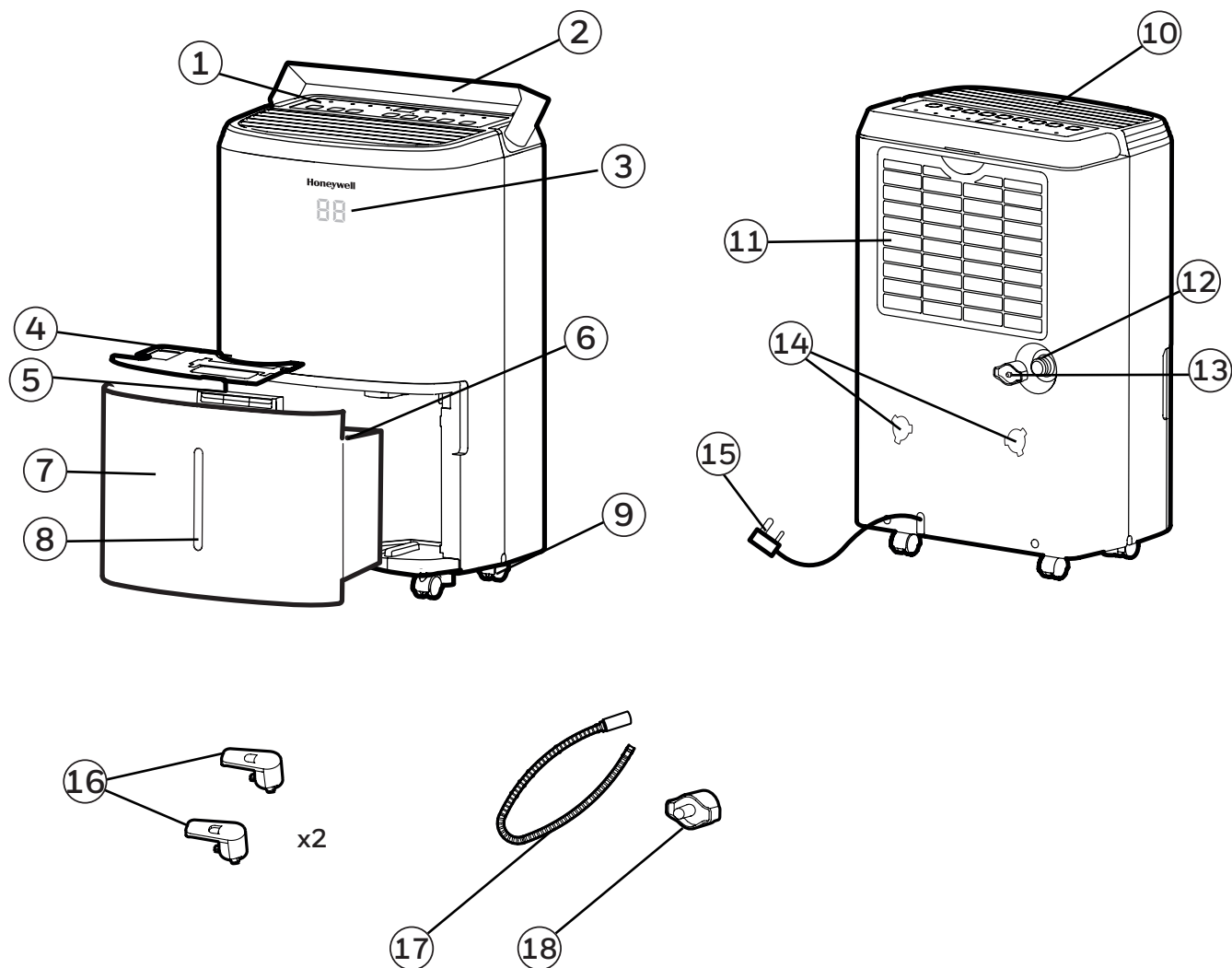

- |                                 |   |
|---------------------------------|---|
| 1) Painel de controlo           | 10) Ventilador de exaustão de ar desumidificado |
| 2) Pega                         | 11) Filtro de pó lavável                        |
| 3) Visor LED                    | 12) Saída de drenagem direta                    |
| 4) Proteção contra salpicos     | 13) Tampa da drenagem direta                    |
| 5) Pega do Reservatório de Água | 14) Mounting Holes for Cord Winders             |
| 6) Flutuação de espuma          | 15) Cabo de alimentação e ficha                 |
| 7) Reservatório de Água         | 16) Enroladores de cabo                         |
| 8) Indicador do nível de água   | 17) Tubo de drenagem contínua da água           |
| 9) Rodízios                     | 18) Tampa de drenagem contínua da água          |

# INSTALAR O ENROLADOR DE CABO

Depois de ter removido os acessórios do enrolador de cabo de dentro do Reservatório de Água, siga os passos abaixo.

Passo 1: Faça coincidir as peças do enroladores de cabo com os orifícios de montagem.

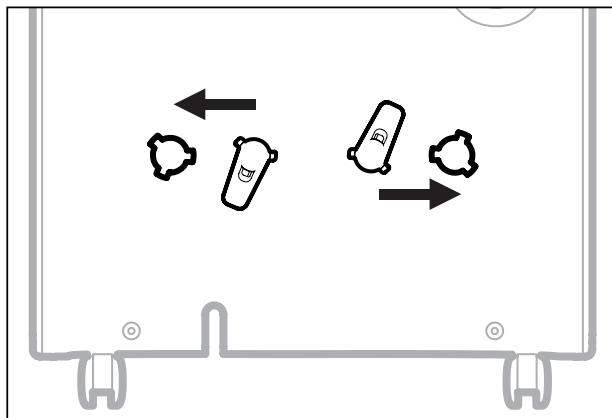

Passo 2: Rode 45 graus no sentido horário.

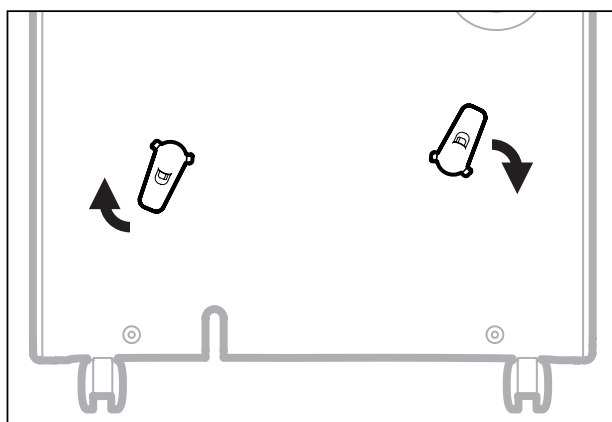

Passo 3: Quando ouvir um "clique", já sabe que o enrolador está pronto para ser utilizado.

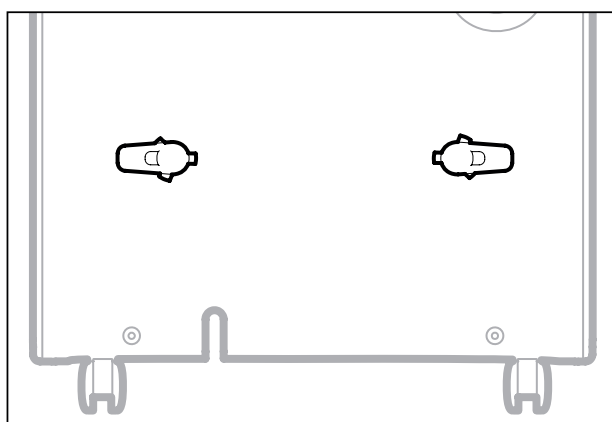

**NOTA:** Depois de concluir a instalação do enrolador. O enroladores de cabo não pode ser removido. A instalação é permanente.

## PAINEL DE CONTROLO

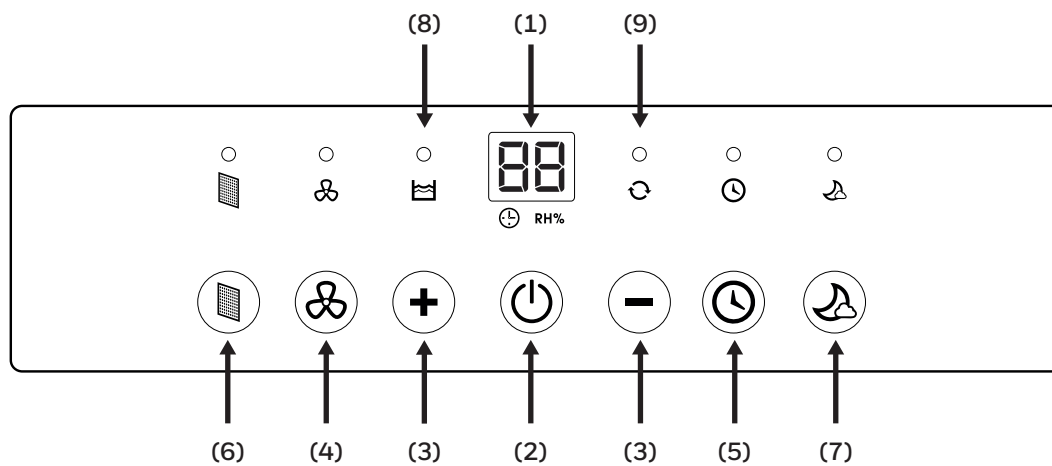

- |  |   |
|--|---|
| 1) Visor   | 6) Alerta de filtro                     |
| 2) Controlo de potência                              | 7) Modo De Espera                       |
| 3) Controlos de definição de humidade / temporizador | 8) Luz indicadora de reservatório cheio |
| 4) Controlo da velocidade do ventilador              | 9) Luz de funcionamento contínuo        |
| 5) Controlo de temporização                          |   |

## BOTÕES DE FUNÇÃO

### CONTROLO DE POTÊNCIA

Prima o botão  para LIGAR ou DESLIGAR o desumidificador.

### DEFINIÇÃO DO CONTROLO DE HUMIDADE



 RH%



Quando a unidade está ligada, o visor mostra a percentagem de humidade atual.

Prima **+** ou **-** para selecionar o seu nível de humidade preferido. A humidade é ajustada em incrementos de 5%, premindo **+** ou **-**. O índice de humidade relativa do ar (HR) varia entre 30% HR e 90% HR. Dez segundos depois de ajustar o valor da humidade preferida, o visor voltará a apresentar a humidade atual.



**Configurações recomendadas:** É recomendado deixar a unidade a funcionar a 30% de humidade a alta velocidade do ventilador durante os primeiros 2 a 3 dias até que os odores de humidade sejam removidos. Depois de alguns dias, quando a humidade relativa do ar tiver sido reduzida para um nível mais confortável, prima **+** ou **-** para escolher uma % de RH mais elevada e que mantém um nível de humidade confortável a partir daí. Um nível de humidade saudável recomendado é entre 40% e 50%.

**NOTA:** O sensor de humidade deteta humidade atual na área circundante. É normal que haja alguns graus de variação na sensibilidade de deteção de humidade do sensor.

### MODO CONTÍNUO

Para ativar o Modo Contínuo, prima o botão **—** no visor até aparecer . A luz indicadora  acender-se-á. A unidade irá funcionar continuamente.

### ALERTA DE RESERVATÓRIO DE ÁGUA CHEIO

Quando o Reservatório de Água está cheio, o indicador  ilumina-se. A unidade emitirá um sinal sonoro dentro de 15 segundos. O compressor será desligado e o ventilador parará por alguns minutos. Para desligar a luz indicadora , esvazie o Reservatório de Água e, quando o substituir, certifique-se de que o tanque está fixado corretamente no seu lugar.

**IMPORTANTE:** Não coloque o Reservatório de Água no chão quando estiver cheio. No caso de haver uma superfície desnivelada, isso pode causar o seu transbordamento.



## BOTÕES DE FUNÇÃO (CONTINUAÇÃO)

### CONTROLO DE TEMPORIZAÇÃO

O desumidificador pode ser configurado para se LIGAR e DESLIGAR automaticamente por um período de tempo selecionado (entre 1-24 horas). A seleção de horas do temporizador aparece no visor de temperatura.

**NOTA:** Antes de configurar o temporizador, certifique-se de que a unidade está ligada.

#### Paragem automática com temporizador:

Enquanto a unidade estiver a funcionar, prima . A luz indicadora iluminar-se-á e o Visor de temperatura irá piscar. Prima **+** ou **-** para selecionar o número de horas (1-24 horas) que pretende que a unidade funcione até se desligar. Dentro de 5 segundos, se não houver mais qualquer ação, o Temporizador começará a funcionar. O temporizador deve ser configurado de novo após cada utilização.



#### Início de funcionamento automático com temporizador:

Quando a unidade está em Modo de Espera, prima , a luz indicadora acender-se-á e o Visor de temperatura começará a piscar. Prima **+** ou **-** para selecionar o número de horas (1-24 horas) de espera que pretende até a unidade se ligar. Dentro de 5 segundos, se não houver mais qualquer ação, o Temporizador começará a funcionar. Serão mantidas a anterior velocidade do ventilador e a humidade. A unidade irá ligar-se e continuar a funcionar até que o Reservatório de Água esteja cheio ou até que o desligue manualmente. O temporizador deve ser configurado de novo após cada utilização.

**NOTA:** Para cancelar quaisquer definições do temporizador, basta premir  novamente e a luz indicadora do temporizador desaparecerá.

**NOTA:** Se a luz do indicador de potência estiver acesa, isso significa que a unidade está no Modo de Espera.

### CONTROLO DA VELOCIDADE DO VENTILADOR

Existem duas velocidades do ventilador - Alta e Baixa. Quando, a luz indicadora  estiver acesa, a unidade estará a funcionar a alta velocidade. Quando, a luz indicadora  estiver apagada e a unidade estiver ligada, esta estará a funcionar a baixa velocidade.



### ALERTA DE FILTRO

Quando a Luz de Alerta de Filtro ficar LIGADA, é porque é altura de limpar o filtro. DESLIGUE a unidade e retire com cuidado o filtro da unidade e limpe-o. Volte a colocar o filtro e LIGUE a unidade.

A Luz de Alerta de Filtro não se deverá acender de novo até que o filtro precise novamente de limpeza. A frequência de limpeza do filtro depende das condições de ambiente da sala. Alguns locais podem requerer uma mudança mais frequentemente do que outros.

## BOTÕES DE FUNÇÃO (CONTINUAÇÃO)

### MODO DE ESPERA

O brilho do visor LED será reduzida quando a unidade está em Modo de Espera. Prima  para ativar o Modo de Espera. Quando o Modo de Espera é ativado, a luz indicadora  ficará acesa. Há um período de um minuto, no qual pode ajustar as configurações, tais como a humidade e a velocidade do ventilador. Depois de passar um minuto, o visor do topo desligar-se-á, exceto a luz indicadora . Prima qualquer botão para desativar o Modo de Espera.

## FUNÇÃO DE REINÍCIO AUTOMÁTICO

Esta unidade está equipada com uma funcionalidade de Reinício Automático. Quando ocorrer um corte de energia, o desumidificador retomará automaticamente todas as suas configurações anteriores quando a energia voltar.

## DESCONGELAÇÃO AUTOMÁTICA

Pode ocorrer congelação nas bobinas internas da unidade. Quando houver essa acumulação de gelo, o compressor será desligado e o ventilador continuará a funcionar até que o gelo derreta. Depois de as bobinas internas estarem descongeladas e secas, o compressor e o ventilador irão reiniciar-se automaticamente e a desumidificação será retomada.

## DRENAGEM DA ÁGUA



**AVISO:** Remova sempre a água resultante da desumidificação e descarte-a. A água não é limpa e não pode ser usada para beber.

### 1. A água drenada é recolhida no Reservatório de Água

A água condensada pode ser recolhida diretamente no Reservatório de Água. Quando o Reservatório de Água estiver cheio, o desumidificador desligará automaticamente e o indicador  acender-se-á no painel de controlo seguido por um sinal sonoro.

**IMPORTANTE:** Não mova o desumidificador quando o Reservatório de Água estiver cheio, pois ele pode ser muito pesado e isso pode causar o derramamento de água.

1.1 Localize o Reservatório de Água na frente do desumidificador. Puxe o Reservatório de Água suavemente para fora.

1.2 Agarre na pega que se encontra no interior do Reservatório de Água e leve o mesmo até um local onde o possa esvaziar.

1.3 Volte a colocar o Reservatório de Água na frente do desumidificador. Por favor, certifique-se de que o reservatório está posicionado corretamente. A funcionalidade de segurança garante que qualquer desalinhamento entre o tanque e a unidade irá evitar que a unidade se volte a ligar novamente.

**IMPORTANTE:** Um alinhamento ou posicionamento inadequado do Reservatório de Água fará com que a unidade interrompa a operação, a luz de aviso na parte superior do desumidificador acender-se-á, seguida por um sinal sonoro até o Reservatório ser montado corretamente.

**NOTA:** Existe um flutuador dentro do Reservatório de Água que deteta o nível de água para parar automaticamente a desumidificação quando o Reservatório está cheio. Certifique-se de que o flutuador está posicionado corretamente dentro do Reservatório de Água, verificando se fica nivelada com a borda superior do Reservatório.

**NÃO REMOVA ESTE FLUTUADOR DE ESPUMA.**

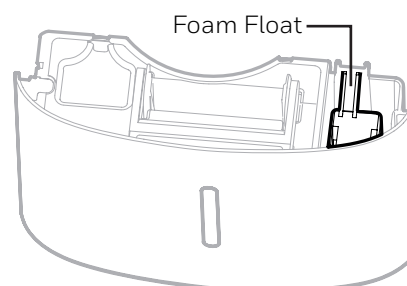
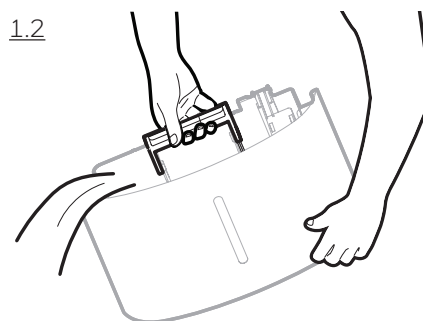
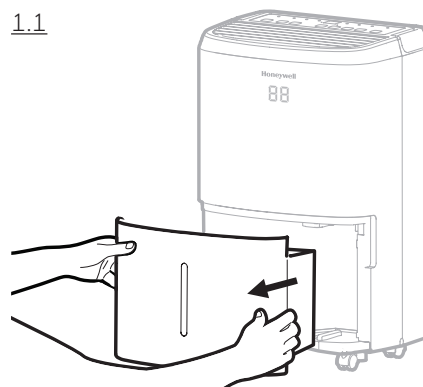

## DRENAGEM DA ÁGUA (CONTINUAÇÃO)

### 2. Drenagem contínua da água – Usar um tubo de drenagem contínua da água

Drenagem contínua da água – Usar um tubo de drenagem contínua da água. Juntamente com esta unidade vem um tubo de drenagem contínua da água. Para ativar a função de drenagem contínua da água, vai precisar de um local de drenagem adequado (por exemplo, uma pia ou um orifício de drenagem ao nível do solo) perto do desumidificador.

Tubo de drenagem  
contínua da água  
3.28 ft. (1 m)

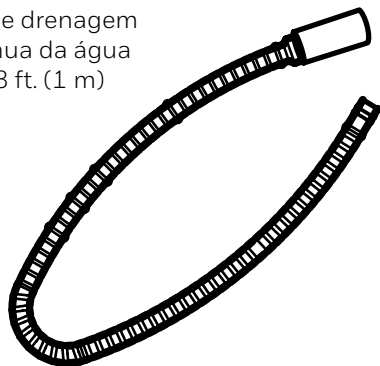

Tampa de drenagem contínua da  
água

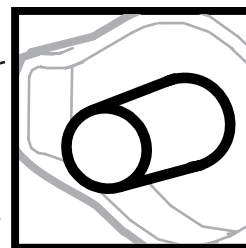
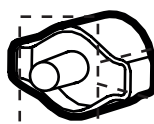

**NOTA:** O Tubo de drenagem contínua e a Tampa de drenagem contínua vêm pré-instalados.

2.1 Localize a saída da drenagem na parte traseira da unidade. Desaparafuse e remova a Tampa de drenagem direta. Insira e aparafuse o Tubo de drenagem contínua da água na saída de drenagem direta.

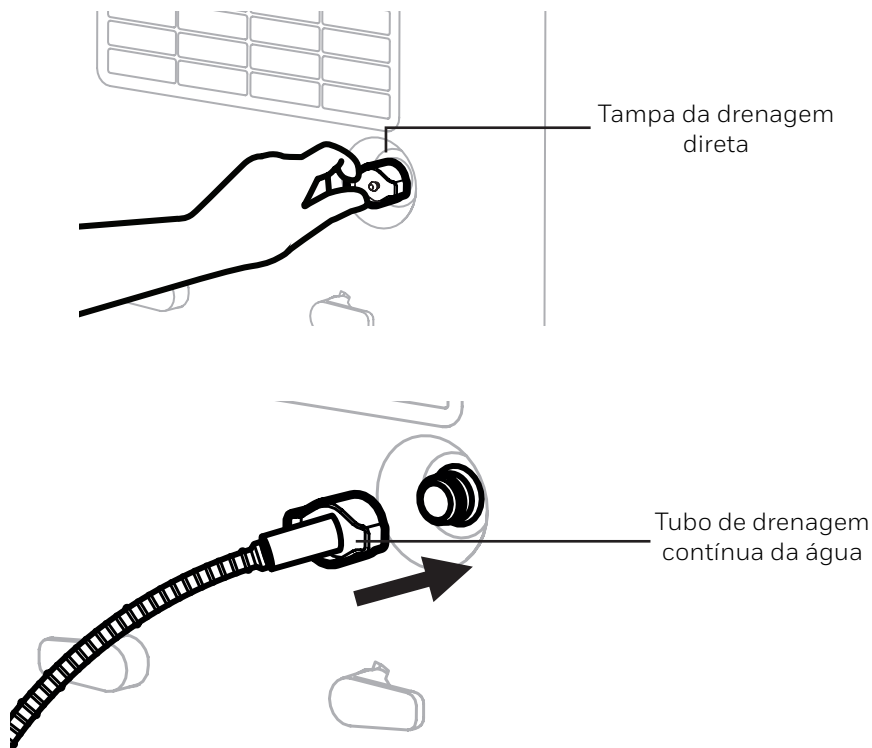

## DRENAGEM DA ÁGUA (CONTINUAÇÃO)

2.2 Em caso de fugas, o tubo e o dreno podem não estar ligados corretamente. Desligue, volte a colocar e aperte novamente.

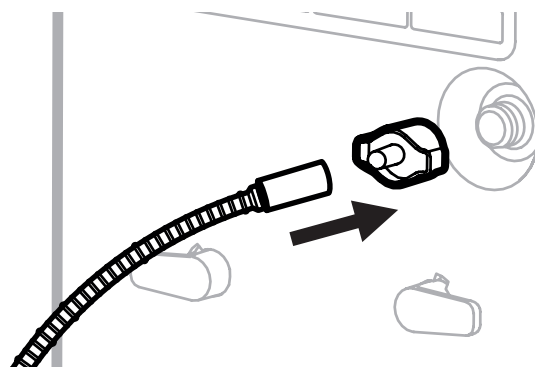

2.3 Posicione a outra extremidade do tubo de drenagem contínua da água na pia ou no ralo. Certifique-se de que o tubo não está empenado ou torcido, o que pode interromper o fluxo de água. Certifique-se de que o tubo está bem fixado sobre o ralo e que não irá sair do lugar, causando derramamentos de água indesejáveis.

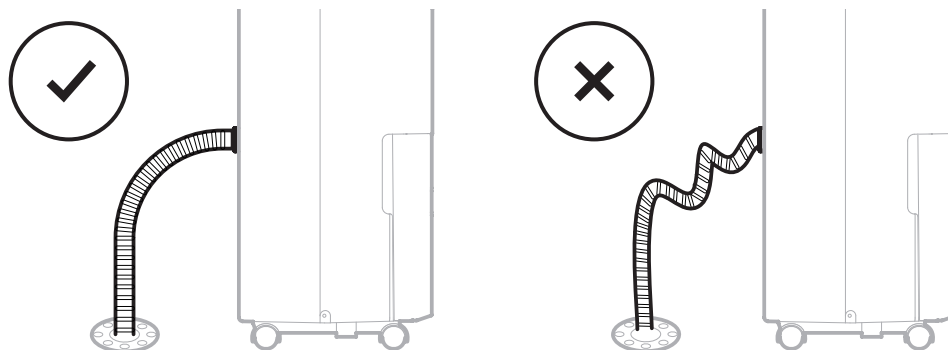

**IMPORTANTE:** Certifique-se de que a água pode escoar através do tubo de drenagem contínua da água, mantendo o tubo inclinado para baixo e sem dobras ou torções.

**IMPORTANTE:** Se a unidade estiver colocada em solo irregular, ou o Tubo de drenagem contínua da água estiver instalado incorretamente, a água pode encher o Reservatório de Água e a unidade parará de trabalhar. Por favor, verifique se o piso é irregular e reinstale o tubo de drenagem.

## LIMPEZA E MANUTENÇÃO

**AVISO:** DESLIGUE sempre o desumidificador e retire a ficha da tomada elétrica antes de iniciar qualquer limpeza ou manutenção do produto.

### Manutenção do aparelho:

- DESLIGUE o aparelho antes de retirar o cabo da tomada de alimentação.
- Utilize apenas um pano macio para limpar o aparelho.

### Manutenção do Filtro de pó:

O Filtro de pó está localizado na parte de trás da unidade. Um filtro sujo, entupido por partículas de poeira pode reduzir a eficiência do desumidificador. Para uma desumidificação ideal, recomenda-se que limpe o pó do filtro a cada 2 semanas:

1. Desligue o desumidificador da tomada elétrica.
2. Puxe cuidadosamente a grelha e o Filtro de pó do desumidificador.
3. Enxague a grelha e o Filtro de pó debaixo de água corrente, ou aspire o pó com um aspirador.
4. Depois de limpar a grelha e o Filtro de pó, deixe-os secar num local fresco e à sombra e, em seguida, reinstale-os cuidadosamente na unidade.

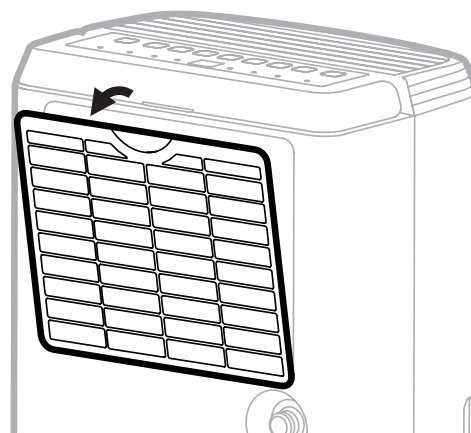

### Armazenamento e Manutenção de Final de Temporada:

#### Se o aparelho não for utilizado por um longo período de tempo:

- DESLIGUE a unidade e retire a ficha da tomada elétrica.
- Esvazie o depósito de água e deixe secar. Se o desumidificador estiver ligado à mangueira de drenagem contínua, deve desligar a mangueira, e secar e recolocar a tampa de drenagem na saída de drenagem.
- Remova o filtro de ar e lave-o com água. Deixe o filtro de ar secar e reinstale-o novamente na unidade.
- Certifique-se de que todas as peças e acessórios do desumidificador estão secos antes do armazenamento.
- Cubra o desumidificador com um pano/saco plástico antes de o armazenar, para proteger a superfície do pó e de arranhões.
- Recomenda-se que enrole o cabo de alimentação e que o guarde longe do chão para garantir que está protegido contra curvas e torções.
- Armazene a unidade na vertical em num local seco, longe da luz direta do sol.

Os guia de solução de problemas que apresentamos a seguir aborda os problemas mais comuns. Se os problemas persistirem, chame o serviço de atendimento ao cliente.

PROBLEMA	CAUSA POSSÍVEL	SOLUÇÃO
O desumidificador não arranca	Não há eletricidade.	Verifique se há eletricidade.
	O cabo de alimentação não está corretamente ligado.	Retire e volte a ligar o cabo de alimentação.
	O interruptor de segurança na tomada elétrica foi ativado.	Reinicialize o interruptor de segurança e aguarde 3 minutos. Entre em contacto com o serviço de atendimento ao cliente se o problema persistir.
	O Reservatório de Água não está na posição correta.	Posicione corretamente o depósito de água na unidade. A unidade não funcionará até que o Reservatório de Água esteja bem fixo no seu lugar.
A unidade funciona mas o nível de humidade não diminui	A definição do nível de humidade está muito alta.	Diminua a definição do nível de humidade.
	Está aberta uma porta ou uma janela, deixando entrar nova humidade.	Certifique-se de que todas as janelas ou portas para o exterior estão fechadas hermeticamente.
	Existem outras fontes de humidade na divisão (por exemplo, água a ferver numa panela).	Ligue o desumidificador quando essas fontes já não estiverem presentes.
	A temperatura na divisão está demasiado baixa.	O desumidificador foi concebido para funcionar entre 45°F (7°C) e 95°F (35°C). A remoção de humidade é bastante reduzida se as temperaturas ultrapassarem esta faixa de valores.
	O Filtro de pó está sujo/ bloqueado.	Limpe o Filtro de pó.
	A entrada ou saída de ar está bloqueada.	Remova a obstrução.

PROBLEMA	CAUSA POSSÍVEL	SOLUÇÃO
A unidade funciona mas o nível de humidade não diminui	Tempo insuficiente para o desumidificador poder remover a humidade.	Após a instalação inicial, aguarde 24 horas para manter a secura desejada.
O desumidificador funciona constantemente/ não para	A área a ser desumidificada é muito grande.	A capacidade do seu desumidificador pode não ser a adequada para a divisão em causa. É recomendável adicionar um desumidificador extra para grandes áreas.
	Está aberta uma porta ou uma janela, deixando entrar nova humidade.	Certifique-se de que todas as janelas ou portas para o exterior estão fechadas hermeticamente.
O  de Reservatório de Água cheio está aceso e a unidade emite um aviso sonoro	O Reservatório de Água está cheio.	Esvazie o Reservatório de Água.
	O Reservatório de Água não está na posição correta.	Posicione corretamente o depósito de água na unidade. A unidade não funcionará até que o Reservatório de Água esteja bem fixo no seu lugar.
A unidade está a soprar ar frio do ventilador do topo	O objetivo do ventilador do topo é o de distribuir o ar para dentro da divisão.	A temperatura do ar que sai do ventilador depende do ambiente da divisão e de outros fatores. Ela pode flutuar e isso é normal. Não é necessário fazer nada.
Aparece gelo nas bobinas	O desumidificador foi recentemente ligado com uma temperatura baixa da divisão (geralmente abaixo de 45°F (7°C)).	Isto é normal. O gelo desaparecerá dentro de uma hora ou assim que o desumidificador for desligado.
Ligou a drenagem contínua para a água de condensação não está a drenar para fora do tubo	Algumas superfícies podem ser irregulares e isso pode afetar a função de drenagem contínua função	Levante a parte dianteira do desumidificador do chão entre ½ e 1 polegada (1,27 cm a 2,54 cm). A condensação da água irá drenar para fora pela mangueira traseira e não para o balde.



PROBLEMA	CAUSA POSSÍVEL	SOLUÇÃO
Água no chão	A mangueira de drenagem pode estar solta.	Verifique as ligações entre a mangueira e a saída de drenagem na unidade. Veja a secção de drenagem contínua da água.
	Decidiu usar o Reservatório de Água para recolher a água, mas a mangueira de drenagem contínua ainda está ligada.	Desligue a mangueira se for usar o Reservatório de água para recolher a água. Veja a secção de drenagem contínua da água.
Ruído	O ventilador está a funcionar.	O vento do ventilador pode criar sons durante o funcionamento. Este é um som normal.

Σας ευχαριστούμε που αγοράσατε έναν αφυγραντήρα Honeywell. Σκοπός του παρόντος εγχειριδίου είναι η παροχή σημαντικών πληροφοριών σχετικά με την τοποθέτηση, τη λειτουργία, τη συντήρηση και την επίλυση προβλημάτων του προϊόντος αυτού.

## ΟΔΗΓΙΕΣ ΓΙΑ ΤΗΝ ΑΣΦΑΛΕΙΑ

### **ΠΡΟΕΙΔΟΠΟΙΗΣΗ -- ΔΙΑΒΑΣΤΕ ΚΑΙ ΑΠΟΘΗΚΕΥΣΤΕ ΤΙΣ ΟΔΗΓΙΕΣ ΑΥΤΕΣ ΠΡΙΝ ΧΡΗΣΙΜΟΠΟΙΗΣΤΕ ΤΟ ΠΡΟΙΟΝ ΑΥΤΟ.**

Ο χρήστης ηλεκτρικών προϊόντων μπορεί να προκαλέσει κινδύνους που περιλαμβάνουν, ενδεικτικά, τραυματισμό, φωτιά, ηλεκτροπληξία. Η μη τήρηση αυτών των οδηγιών μπορεί να κάνει ζημιά ή/και να βλάψει τη λειτουργία του και να ακυρωθεί η εγγύηση. Σε περίπτωση ασυμβατότητας ή διαφοράς μεταξύ της αγγλικής έκδοσης και όποιας άλλης έκδοσης του περιεχομένου στο παρόν εγχειρίδιο, υπερισχύει η αγγλική έκδοση.

### **Κατά τη χρήση ηλεκτρικών συσκευών, πρέπει πάντα να τηρούνται οι βασικές προφυλάξεις ασφάλειας:**

- ΜΗΝ αγγίζετε τον αφυγραντήρα ή το φως με βρεγμένα χέρια.
- Ελέγξτε την οικιακή τάση ώστε να βεβαιωθείτε ότι ταιριάζει με τις προδιαγραφές της συσκευής.
- Πριν από τη λειτουργία αφαιρέστε όλα τα υλικά συσκευασίας και ελέγξτε για τυχόν ζημιά που μπορεί να έχει προκληθεί κατά τη διάρκεια της μεταφοράς.
- ΜΗΝ θέτετε σε λειτουργία προϊόν με καλώδιο ή φως που έχει ζημιά.
- ΜΗΝ χρησιμοποιείτε καλώδιο προέκτασης με τη συσκευή αυτή.
- ΜΗΝ δρομολογείτε το καλώδιο τροφοδοσίας κάτω από χαλιά, και μην το καλύπτετε με πατάκια ή χαλάκια. Κρατάτε το καλώδιο μακριά από περιοχές όπου μπορεί κάποιος να σκοντάψει σε αυτό.
- Πάντα να αποσυνδέετε τον αφυγραντήρα πριν αδειάσετε τη Δεξαμενή Νερού.
- Το νερό που συλλέγεται στη δεξαμενή πρέπει να απορρίπτεται. Το νερό δεν πρέπει ποτέ να πίνεται.
- Πάντα να αποσυνδέετε τον αφυγραντήρα και να αφαιρείτε το νερό από τη Δεξαμενή Νερού πριν τον καθαρισμό, τη συντήρηση ή τη μεταφορά της μονάδας.
- Αφαιρείτε το καλώδιο τροφοδοσίας από την πρίζα πιάνοντας και τραβώντας το φως, και ποτέ το καλώδιο.
- Η συσκευή αυτή έχει κατασκευαστεί για χρήση σε οικιακά περιβάλλοντα και δεν πρέπει να χρησιμοποιείται για άλλους σκοπούς.
- ΜΗΝ χρησιμοποιείτε το προϊόν σε περιοχές όπου αποθηκεύονται ή χρησιμοποιούνται βενζίνες, μπογιές ή άλλα εύφλεκτα υλικά.
- Ο αφυγραντήρας αυτός είναι σχεδιασμένος μόνο για χρήση σε εσωτερικούς οικιακούς χώρους. Να μην χρησιμοποιείται σε εμπορικές ή βιομηχανικές εφαρμογές.
- ΜΗΝ επιχειρήσετε να επισκευάσετε ή να ρυθμίσετε την όποια ηλεκτρική ή μηχανική λειτουργία του αφυγραντήρα, καθώς μπορεί να προκληθεί κίνδυνος και να ακυρωθεί η εγγύηση.

- ΜΗΝ καλύπτετε την εισαγωγή ή την εξαγωγή αέρα στη συσκευή καθώς αυτό μπορεί να προκαλέσει αστοχία της μονάδας.
- ΜΗΝ εισάγετε αντικείμενα ή μην τα αφήνετε να μπουν στα όποια ανοίγματα εξαερισμού ή εξαγωγής, καθώς αυτό μπορεί να προκαλέσει ζημιά στο προϊόν και να προκαλέσει ηλεκτροπληξία ή φωτιά.
- Εάν το καλώδιο τροφοδοσίας είναι κατεστραμμένο, πρέπει να αντικατασταθεί από τον κατασκευαστή, κάποιον τεχνικό εξυπηρέτησης ή παρόμοια προσοντούχο άτομο ώστε να αποφευχθούν οι κίνδυνοι.
- ΜΗΝ επιτρέπετε σε παιδιά να παίζουν με τη συσκευή, τις συσκευασίες ή την περιλαμβανόμενη πλαστική σακούλα.
- Εάν η μονάδα είναι κατεστραμμένη ή δυσλειτουργεί, μην συνεχίζετε τη λειτουργία της. Αποσυνδέστε την από την παροχή. Ανατρέξτε στην ενότητα επίλυσης προβλημάτων και επικοινωνήστε με το κέντρο εξυπηρέτησης πελατών.
- Πάντα να τοποθετείτε τον αφυγραντήρα σε επίπεδο δάπεδο.
- Ποτέ μην τοποθετείτε το προϊόν κοντά σε μπανιέρα ή άλλο δοχείο με νερό.
- Όταν δεν το χρησιμοποιείτε, να το αποθηκεύετε σε ξηρό μέρος, μακριά από το ηλιακό φως.
- Αυτή η συσκευή και τα υλικά συσκευασίας της να μην χρησιμοποιούνται από άτομα (συμπεριλαμβανομένων των παιδιών και των ηλικιωμένων) με μειωμένες σωματικές, αισθητήριες, ή νοητικές ικανότητες, εκτός εάν τους παρέχεται επίβλεψη ή οδηγίες σχετικά με τη χρήση της συσκευής από άτομο που είναι υπεύθυνο για την ασφάλειά τους.
- Πάντα να κρατάτε το πλαϊνό χερούλι και να κρατάτε όρθια τη μονάδα όταν την μεταφέρετε από δωμάτιο σε δωμάτιο - ΜΗΝ γέρνετε το προϊόν στο πλάι και μην το αναποδογυρίζετε.
- Εάν ο αφυγραντήρας μεταφέρθηκε στο πλάι, πρέπει να τον τοποθετήσετε όρθιο και να περιμένετε τουλάχιστον 4 ώρες πριν τον χρησιμοποιήσετε.
- **ΠΡΟΕΙΔΟΠΟΙΗΣΗ:** Για να μειωθεί ο κίνδυνος φωτιάς ή ηλεκτροπληξίας, μην χρησιμοποιείτε αυτή τη συσκευή με οποιαδήποτε συσκευή ελέγχου ταχύτητας.



Η σήμανση αυτή δείχνει ότι αυτό το προϊόν δεν πρέπει να απορρίπτεται με τα υπόλοιπα οικιακά απορρίμματα εντός της ΕΕ. Για την αποτροπή πιθανής ζημιάς στο περιβάλλον ή στην ανθρώπινη υγεία από τη μη ελεγχόμενη απόρριψη αποβλήτων, ανακυκλώνετε υπεύθυνα για να προωθήτε τη βιώσιμη εκ νέου χρήση των υλικών πόρων. Για να επιστρέψετε τη χρησιμοποιημένη σας συσκευή, παρακαλούμε χρησιμοποιήστε τα συστήματα επιστροφής και περισυλλογής ή επικοινωνήστε με το κατάστημα από όπου αγοράσατε το προϊόν. Αυτοί μπορούν να παραλάβουν το προϊόν προς ασφαλή ανακύκλωση.

**TP-BIG και TP-SMALL - R290**

<b>ΣΥΜΒΟΛΟ</b>	<b>ΣΗΜΕΙΩΣΗ</b>	<b>ΕΠΕΞΗΓΗΣΗ</b>
 <p>Προσοχή, κίνδυνος φωτιάς, R290</p>	<p>ΠΡΟΕΙΔΟ-ΠΟΙΗΣΗ</p>	<p>Το σύμβολο αυτό δείχνει ότι η συσκευή χρησιμοποιεί εύφλεκτο ψυκτικό μέσο. Εάν το ψυκτικό διαρρεύσει και εκτεθεί σε εξωτερική πηγή ανάφλεξης, υπάρχει κίνδυνος φωτιάς.</p>
	<p>ΠΡΟΣΟΧΗ</p>	<p>Το σύμβολο αυτό δείχνει ότι πρέπει να διαβαστεί προσεκτικά το εγχειρίδιο λειτουργίας.</p>
	<p>ΠΡΟΣΟΧΗ</p>	<p>Το σύμβολο αυτό δείχνει ότι το προσωπικό συντήρησης πρέπει να μεταχειριστεί τον εξοπλισμό με αναφορά στο εγχειρίδιο εγκατάστασης.</p>
	<p>ΠΡΟΣΟΧΗ</p>	<p>ο σύμβολο αυτό δείχνει ότι υπάρχουν διαθέσιμες πληροφορίες όπως το εγχειρίδιο λειτουργίας ή εγκατάστασης.</p>

**Πρόσθετες προειδοποιήσεις για συσκευές με ψυκτικό αέριο R290.**

- Διαβάστε προσεκτικά τις οδηγίες πριν χρησιμοποιήσετε τη συσκευή.
- Κατά την απόψυξη ή τον καθαρισμό, μην χρησιμοποιείτε άλλη μέθοδο εκτός αυτών που συνιστώνται από τον κατασκευαστή.
- Μην τοποθετείτε σε δωμάτιο με συνεχείς πηγές ανάφλεξης (λ.χ. γυμνή φλόγα, συσκευή αερίου σε λειτουργία ή ηλεκτρικό σώμα θέρμανσης σε λειτουργία).
- Μην τρυπάτε και μην καίτε.
- Μην τρυπάτε οποιοδήποτε μέρος του κυκλώματος ψυκτικού.
- Το ψυκτικό αέριο μπορεί να είναι άοσμο.
- Η συσκευή πρέπει να εγκατασταθεί, να χρησιμοποιείται και να αποθηκεύεται σε χώρο μεγαλύτερο των 4 m<sup>2</sup>.
- Η συσσώρευση πιθανών διαρροών ψυκτικού σε μη αεριζόμενο δωμάτιο μπορεί να οδηγήσει σε φωτιά ή έκρηξη εάν το ψυκτικό έλθει σε επαφή με ηλεκτρικά θερμαντικά σώματα, κουζίνες ή άλλες πηγές ανάφλεξης.
- Η συσκευή πρέπει να αποθηκεύεται με τρόπο ώστε να αποφεύγεται η μηχανική ζημιά.
- Στο ψυκτικό κύκλωμα επιτρέπεται να εργάζονται μόνο άτομα που έχουν πιστοποιηθεί από έγκριτο οργανισμό πιστοποίησης σχετικά με την ικανότητά τους να χειρίζονται ψυκτικά σε συμμόρφωση με τη βιομηχανική νομοθεσία.
- Το ψυκτικό αέριο R290 συμμορφώνεται με τις ευρωπαϊκές περιβαλλοντικές οδηγίες.
- Η συσκευή αυτή περιέχει έναν συγκεκριμένο αριθμό γραμμαρίων ψυκτικού αερίου R290 (δείτε την ετικέτα σήμανσης στο πίσω μέρος της μονάδας). Το μέγιστο ποσό πλήρωσης ψυκτικού είναι 0,05 kg.



Οι επισκευές πρέπει να πραγματοποιούνται βάσει των συστάσεων του κατασκευαστή. Η συντήρηση και οι επισκευές που απαιτούν τη βοήθεια άλλου προσοντούχου προσωπικού πρέπει να πραγματοποιούνται υπό την επίβλεψη ειδικών στη χρήση εύφλεκτων ψυκτικών.

Όταν τεθεί σε λειτουργία, ένας ανεμιστήρας τραβάει τον αέρα του δωματίου με την υψηλή περιεκτικότητα σε υγρασία, σε ροή εντός της μονάδας και μέσα από τα πηνία αφύγρανσης. Τα πηνία αυτά συμπυκνώνουν την υγρασία από τον αέρα και την συλλέγουν μέσα στη Δεξαμενή Νερού. Έπειτα, ο ξηρός αέρας εξάγεται από τον αφυγραντήρα. Ο αέρας ρέει μέσα από τις περσίδες του αφυγραντήρα μεντός του δωματίου ως θερμός, ξηρός αέρας.

**ΣΗΜΑΝΤΙΚΟ:** Ο αφυγραντήρας είναι σχεδιασμένος ώστε να λειτουργεί σε θερμοκρασίες από 5°C έως 32°C. Η απόδοση του αφυγραντήρα μπορεί να μειωθεί πολύ εάν η θερμοκρασία στο δωμάτιο είναι εκτός αυτού του εύρους.

## ΕΠΙΛΟΓΗ ΘΕΣΗΣ - ΣΗΜΑΝΤΙΚΟ

- Πριν χρησιμοποιήσετε τον αφυγραντήρα, τοποθετήστε τη μονάδα σε ΟΡΘΙΑ θέση για τουλάχιστον 1 ώρα πριν από τη χρήση, ώστε να σταθεροποιηθεί το ψυκτικό. Εάν η μονάδα ήταν γερμμένη στο πλάι ή ανάποδα κατά τη μεταφορά, τοποθετήστε τη μονάδα όρθια για 4 ώρες πριν από τη χρήση.
- Για βέλτιστη αποτελεσματικότητα, ο αφυγραντήρας πρέπει να λειτουργεί σε κλειστό χώρο. Κρατάτε όλες τις πόρτες, τα παράθυρα και άλλες εισόδους στο δωμάτιο κλειστά.



- Τοποθετήστε τον αφυγραντήρα σε μέρος όπου η θερμοκρασία δεν θα πέσει κάτω από τους 5°C.
- Τοποθετήστε τον αφυγραντήρα σε απόσταση τουλάχιστον 45 εκ. από άλλα αντικείμενα (λ.χ. κουρτίνες ή έπιπλα) που μπορεί να περιορίσουν τη ροή του αέρα από την πίσω πλευρά ή μέσα από τις περσίδες της μονάδας.
- Ο αφυγραντήρας πρέπει να τοποθετηθεί σε επίπεδη επιφάνεια.

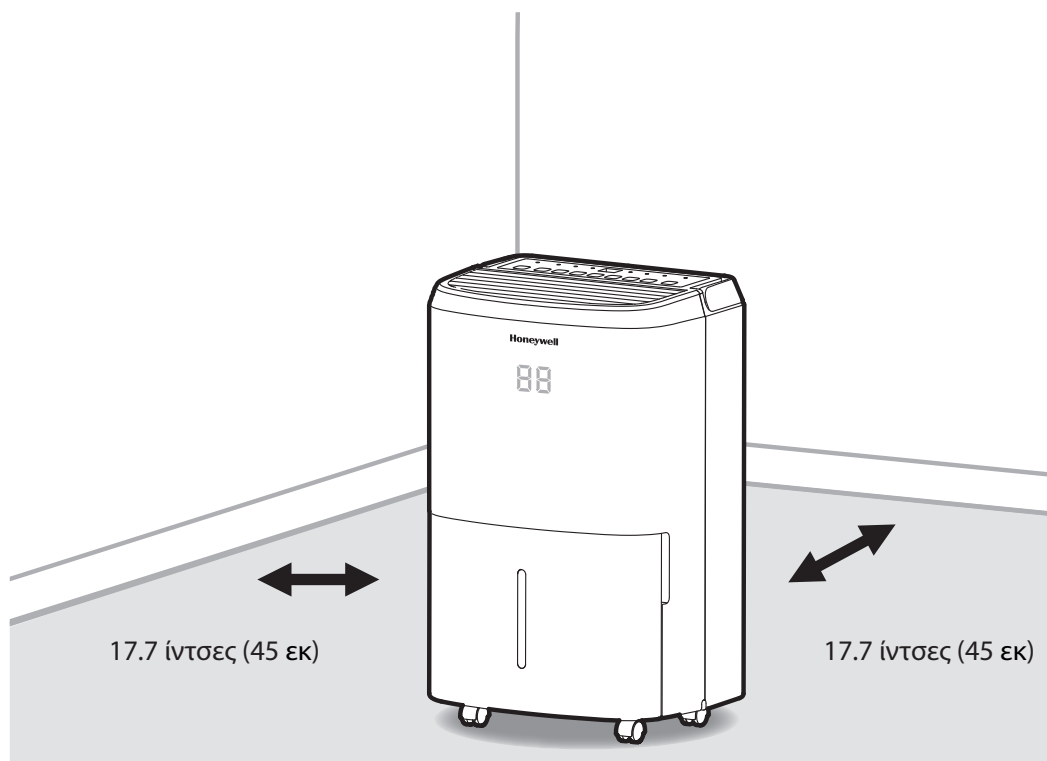

**ΣΗΜΑΝΤΙΚΟ:** Η αποτελεσματικότητα του αφυγραντήρα επηρεάζεται από διάφορους παράγοντες. Ένας παράγοντας είναι ο ρυθμός με τον οποίο ο νέος, υγρός αέρας εισέρχεται στο δωμάτιο και η ποσότητα του αέρα που κυκλοφορεί μέσα και έξω από τον χώρο προς αφύγρανση. Για παράδειγμα, εάν μια πόρτα προς ένα υπόγειο ανοίγει συνεχώς, επιτρέποντας την είσοδο σε νέο υγρό αέρα, η αφύγρανση θα διαρκέσει περισσότερο από ό,τι εάν παραμένει κλειστή η πόρτα. Εάν ο αφυγραντήρας βρίσκεται σε δωμάτιο με ντουλάπα ή ντουλάπια, θα στεγνώσει λίγο ή καθόλου το εσωτερικό της ντουλάπας ή των ντουλαπιών, εκτός εάν υπάρχει επαρκής κυκλοφορία αέρα μέσα και έξω από αυτούς τους χώρους. Για να αφυγράνετε αυτούς τους χώρους, ανοίξτε τις πόρτες της ντουλάπας ή των ντουλαπιών για να επιτρέψετε την κυκλοφορία του αέρα. Μπορεί να απαιτείται η τοποθέτηση ενός δεύτερου αφυγραντήρα για μεγαλύτερους κλειστούς χώρους.

- Αυτός ο αφυγραντήρας είναι συσκευασμένος με έγχρωμη ή διάφανη ταινία για τη στερέωση κάποιων εξαρτημάτων του κατά τη διάρκεια της μεταφοράς. Αφαιρέστε τις έγχρωμες ή διάφανες ταινίες συσκευασίας από τη μονάδα.

1. Αφαιρέστε απαλά τη Δεξαμενή Νερού από τον αφυγραντήρα.
2. Αφαιρέστε το προστατευτικό κάλυμμα από το επάνω μέρος της δεξαμενής νερού
3. Αφαιρέστε το καλώδιο τροφοδοσίας, τον σωλήνα αποστράγγισης και τα άλλα παρελκόμενα που βρίσκονται μέσα στη δεξαμενή του αφυγραντήρα.
4. Όταν αφαιρεθούν όλα τα παρελκόμενα, τοποθετήστε στη θέση της τη Δεξαμενή Νερού. Βεβαιωθείτε ότι η δεξαμενή έχει τοποθετηθεί σωστά.

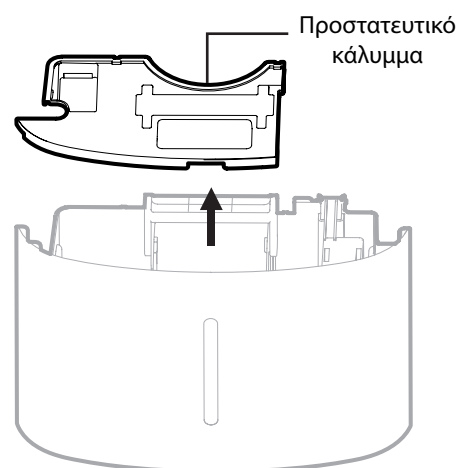

- Υπάρχει ένα φλοτέρ μέσα στη Δεξαμενή Νερού, το οποίο ανιχνεύει το επίπεδο του νερού, ώστε να σταματά αυτόματα η αφύγρανση όταν γεμίσει η Δεξαμενή Νερού. Βεβαιωθείτε ότι το φλοτέρ είναι σωστά τοποθετημένο μέσα στη Δεξαμενή Νερού, ώστε να είναι στο ίδιο επίπεδο με το επάνω χείλος της Δεξαμενής Νερού.



**ΜΗΝ ΑΦΑΙΡΕΙΤΕ ΤΟ ΦΛΟΤΕΡ ΑΠΟ ΑΦΡΟΛΕΞ.**



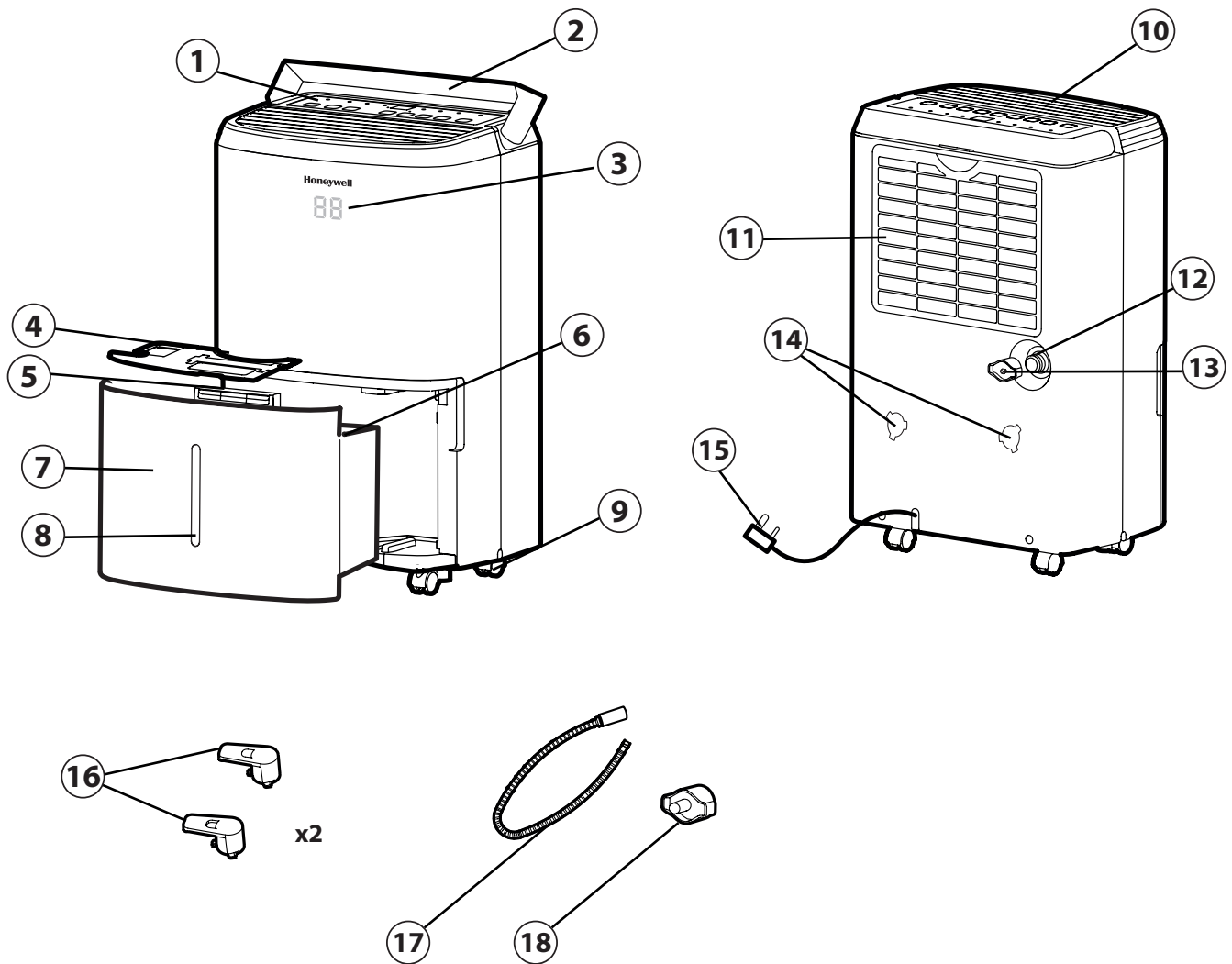

- |                              |  |
|------------------------------|--|
| 1) Πίνακας ελέγχου           | 10) Περίδα εξαέρωσης αφυγρασμένου αέρα   |
| 2) Χειρολαβή                 | 11) Πλενόμενη γρίλια και φίλτρο σκόνης   |
| 3) Οθόνη LED                 | 12) Έξοδος απευθείας αποστράγγισης       |
| 4) Προστατευτικό κάλυμμα     | 13) Καπάκι απευθείας αποστράγγισης       |
| 5) Χειρολαβή δεξαμενής νερού | 14) Οπές ανάρτησης τυλιχτών καλωδίου     |
| 6) Φλοτέρ από αφρολέξ        | 15) Καλώδιο τροφοδοσίας & φισ            |
| 7) Δεξαμενή Νερού            | 16) Τυλιχτές καλωδίου                    |
| 8) Ένδειξη επιπέδου νερού    | 17) Σωλήνας συνεχούς αποστράγγισης νερού |
| 9) Τροχοί                    | 18) Καπάκι συνεχούς αποστράγγισης νερού  |

# ΤΟΠΟΘΕΤΗΣΤΕ ΤΟΝ ΤΥΛΙΧΤΗ ΚΑΛΩΔΙΟΥ

Όταν αφαιρέσετε τα παρελκόμενα του τυλιχτή καλωδίου από τη δεξαμενή νερού - ακολουθήστε τα παρακάτω βήματα.

Βήμα 1: Ευθυγραμμίστε τα κομμάτια του τυλιχτή καλωδίου με τις σπές ανάρτησης.

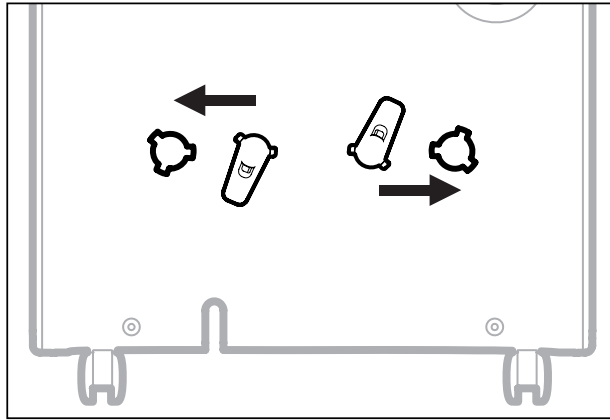

Βήμα 2: Περιστρέψτε 45 μοίρες δεξιόστροφα.

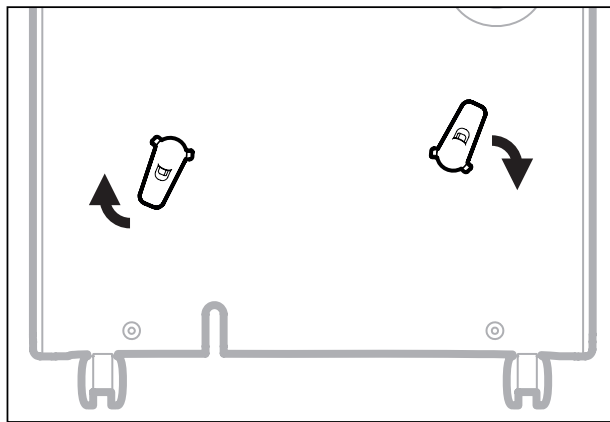

Βήμα 3: Όταν ακούσετε το "κλικ", ο τυλιχτής καλωδίου είναι έτοιμος για χρήση.

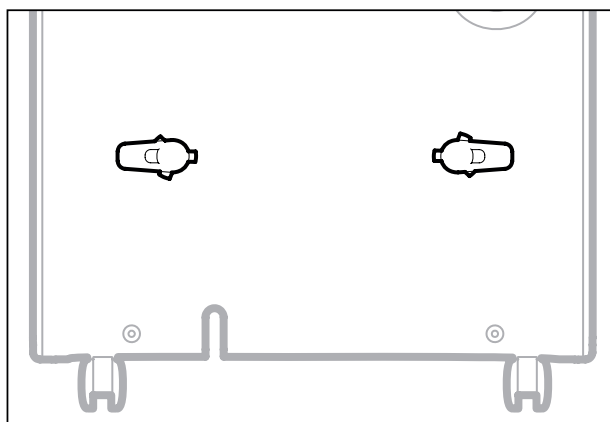

**ΣΗΜΕΙΩΣΗ:** Όταν ολοκληρωθεί η τοποθέτηση του τυλιχτή καλωδίου, ο τυλιχτής καλωδίου δεν αφαιρείται. Η τοποθέτηση είναι μόνιμη.

## ΠΙΝΑΚΑΣ ΕΛΕΓΧΟΥ

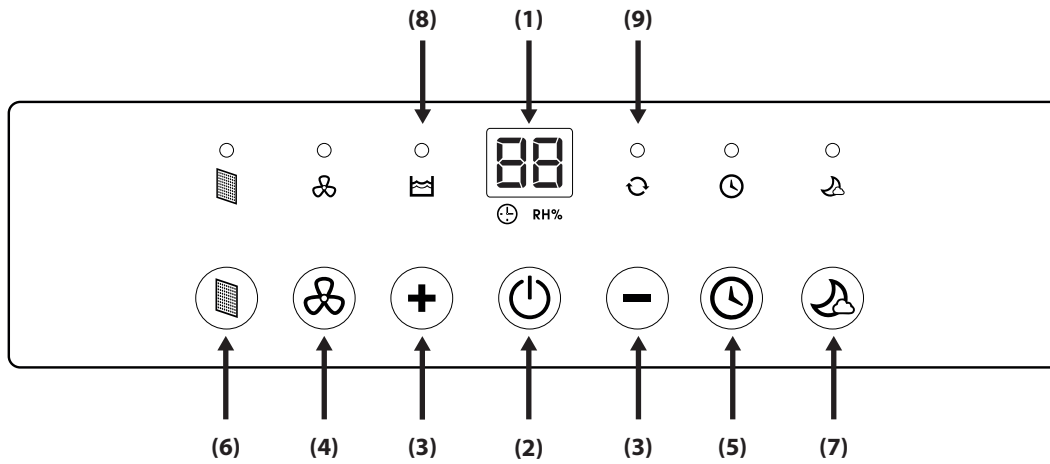

- |                                       |                                      |
|---------------------------------------|--------------------------------------|
| 1) Οθόνη ενδείξεων                    | 6) Ειδοποίηση φίλτρου                |
| 2) Διακόπτης λειτουργίας              | 7) λειτουργία ύπνου                  |
| 3) Ρυθμίσεις υγρασίας / χρονοδιακόπτη | 8) Λυχνία ένδειξης γεμάτης δεξαμενής |
| 4) Έλεγχος ταχύτητας ανεμιστήρα       | 9) Λυχνία συνεχούς λειτουργίας       |
| 5) Έλεγχος χρονοδιακόπτη              |                                      |

## ΠΛΗΚΤΡΑ ΛΕΙΤΟΥΡΓΙΑΣ

### ΔΙΑΚΟΠΤΗΣ ΛΕΙΤΟΥΡΓΙΑΣ

Πατήστε  για να ενεργοποιήσετε (ON) ή να απενεργοποιήσετε (OFF) τον αφυγραντήρα.

### ΡΥΘΜΙΣΗ ΕΛΕΓΧΟΥ ΥΓΡΑΣΙΑΣ



 RH%



Όταν ενεργοποιηθεί η μονάδα, η οθόνη ενδείξεων προβάλλει το ποσοστό της τρέχουσας υγρασίας.

Πατήστε **+** ή **-** για να επιλέξετε το προτιμώμενο επίπεδο υγρασίας. Η υγρασία ρυθμίζεται σε βήματα των 5%, πατώντας τα **+** ή **-**. Το εύρος της ρυθμιζόμενης σχετικής υγρασίας (RH) είναι μεταξύ 30% RH και 90% RH. Δέκα δευτερόλεπτα μετά τη ρύθμιση της προτιμώμενης υγρασίας, η οθόνη επανέρχεται στην προβολή της τρέχουσας υγρασίας.



**Συνιστώμενες ρυθμίσεις:** Συνιστάται να αφήνετε τη μονάδα να λειτουργεί σε υγρασία 40% με υψηλή ταχύτητα ανεμιστήρα για τις πρώτες 2 με 3 μέρες έως ότου να φύγει η μυρωδιά της υγρασίας. Μετά από μερικές μέρες, όταν η Σχετική Υγρασία μειωθεί σε πιο άνετο επίπεδο, πατήστε **+** ή **-** για να επιλέξετε υψηλότερο RH% που θα διατηρήσει στο εφεξής ένα άνετο επίπεδο υγρασίας. Ένα συνιστώμενο υγιές επίπεδο υγρασίας είναι μεταξύ 40% και 50%.

**ΣΗΜΕΙΩΣΗ:** Ο αισθητήρας υγρασίας ανιχνεύει την τρέχουσα υγρασία στο περιβάλλον. Είναι φυσιολογικό να υπάρχουν μερικές μονάδες απόκλισης στην ευαισθησία υγρασίας του αισθητήρα.

### ΣΥΝΕΧΗΣ ΛΕΙΤΟΥΡΓΙΑ

Για να ενεργοποιήσετε τη συνεχή λειτουργία, πατήστε το κουμπί  στην οθόνη έως ότου να εμφανιστεί το . Θα ανάψει η ένδειξη . Η μονάδα θα λειτουργεί συνεχώς.

### ΕΙΔΟΠΟΙΗΣΗ ΓΕΜΑΤΗΣ ΔΕΞΑΜΕΝΗΣ ΝΕΡΟΥ

Όταν γεμίσει η Δεξαμενή Νερού, ανάβει η ένδειξη . Η μονάδα ηχεί για 15 δευτερόλεπτα. Ο συμπιεστής διακόπτει τη λειτουργία του, και ο ανεμιστήρας σταματά για μερικά λεπτά. Για να σβήσει η ένδειξη , αδειάστε τη Δεξαμενή Νερού και κατά την επανατοποθέτηση φροντίστε να μπει καλά στη θέση της.

**ΣΗΜΑΝΤΙΚΟ:** Μην τοποθετείτε τη Δεξαμενή Νερού στο πάτωμα όταν είναι γεμάτη. Λόγω της μη επίπεδης βάσης της, μπορεί να χυθεί το νερό.

## ΚΟΥΜΠΙΑ ΛΕΙΤΟΥΡΓΙΑΣ (ΣΥΝΕΧΙΖΕΤΑΙ)

### ΕΛΕΓΧΟΣ ΧΡΟΝΟΔΙΑΚΟΠΤΗ

Ο αφυγραντήρας μπορεί να ρυθμιστεί να ανάβει και να σβήνει αυτόματα για επιλεγμένη περίοδο (σε διαστήματα από 1-24 ώρες). Η επιλογή ωρών του χρονοδιακόπτη εμφανίζεται στην ένδειξη θερμοκρασίας.

**ΣΗΜΕΙΩΣΗ:** Πριν ρυθμίσετε τον χρονοδιακόπτη, βεβαιωθείτε ότι τροφοδοτείται η μονάδα.

### Χρονοδιακόπτης αυτόματης απενεργοποίησης:

Ενώ λειτουργεί η μονάδα, πατήστε  , ανάβει η ένδειξη και αναβοσβήνει η ένδειξη της θερμοκρασίας, πατήστε **+** ή **-** για να επιλέξετε αριθμό ωρών (1-24 ώρες) που θέλετε να λειτουργεί η μονάδα πριν σβήσει. Χωρίς περαιτέρω εντολή, μετά από 5 δευτερόλεπτα ξεκινά η λειτουργία του χρονοδιακόπτη. Ο χρονοδιακόπτης πρέπει να οριστεί ξανά μετά από κάθε χρήση.



### Χρονοδιακόπτης αυτόματης ενεργοποίησης:

Όταν η μονάδα είναι σε κατάσταση αναμονής, πατήστε  , ανάβει η ένδειξη και αναβοσβήνει η ένδειξη της θερμοκρασίας. Πατήστε **+** ή **-** για να επιλέξετε τον αριθμό ωρών (1-24 ώρες) στις οποίες θέλετε να ξεκινήσει η μονάδα. Χωρίς περαιτέρω εντολή, μετά από 5 δευτερόλεπτα ξεκινά η λειτουργία του χρονοδιακόπτη. Διατηρείται η προηγούμενη ρύθμιση ταχύτητας ανεμιστήρα και υγρασίας. Η μονάδα θα ανάψει και θα λειτουργεί συνεχώς έως ότου να γεμίσει η Δεξαμενή Νερού ή έως ότου να τη σβήσετε εσείς. Ο χρονοδιακόπτης πρέπει να οριστεί ξανά μετά από κάθε χρήση.

**ΣΗΜΕΙΩΣΗ:** Για να ακυρώσετε τις ρυθμίσεις χρονοδιακόπτη, απλά πατήστε την ένδειξη του χρονοδιακόπτη ξανά, και θα σβήσει η ένδειξη του χρονοδιακόπτη.

**ΣΗΜΕΙΩΣΗ:** η ένδειξη ισχύος θα ανάψει, και σημαίνει ότι η μονάδα είναι σε κατάσταση αναμονής.

### ΕΛΕΓΧΟΣ ΤΑΧΥΤΗΤΑΣ ΑΝΕΜΙΣΤΗΡΑ

Υπάρχουν δύο ταχύτητες ανεμιστήρα - η Υψηλή και η Χαμηλή. Όταν είναι αναμμένη η ένδειξη  , η μονάδα λειτουργεί στην υψηλή ταχύτητα. Όταν η ένδειξη  είναι σβηστή, και η μονάδα είναι σε λειτουργία, τότε η μονάδα λειτουργεί στη χαμηλή ταχύτητα.



### ΕΙΔΟΠΟΪΗΣΗ ΦΙΛΤΡΟΥ

Όταν ανάψει η ένδειξη του φίλτρου, είναι ώρα να καθαρίσετε το φίλτρο. Απενεργοποιήστε τη μονάδα, αφαιρέστε προσεκτικά το φίλτρο από τη μονάδα, και καθαρίστε το. Αντικαταστήστε το φίλτρο και ενεργοποιήστε ξανά τη μονάδα.

Η ένδειξη του φίλτρου δεν πρέπει να ανάψει έως ότου να χρειαστεί ξανά καθαρισμό το φίλτρο. Η συχνότητα καθαρισμού του φίλτρου εξαρτάται από τις συνθήκες του περιβάλλοντος στον χώρο. Σε κάποιους χώρους απαιτείται καθαρισμός πιο συχνά από ό,τι σε άλλους

## ΚΟΥΜΠΙΑ ΛΕΙΤΟΥΡΓΙΑΣ (ΣΥΝΕΧΙΖΕΤΑΙ)

### ΛΕΙΤΟΥΡΓΙΑ ΥΠΝΟΥ

Η ένταση της οθόνης LED μειώνεται όταν η μονάδα είναι στη λειτουργία ύπνου. Πατήστε το  για να ενεργοποιήσετε τη λειτουργία ύπνου. Όταν είναι ενεργοποιημένη η λειτουργία ύπνου, ανάβει η ένδειξη . Υπάρχει μια περίοδος ενός λεπτού κατά την οποία μπορείτε να προσαρμόσετε τις ρυθμίσεις όπως η υγρασία και η ταχύτητα ανεμιστήρα. Μετά την πάροδο του ενός λεπτού, η επάνω οθόνη θα σβήσει, εκτός από την ένδειξη . Πατήστε κάποιο κουμπί για να απενεργοποιήσετε τη λειτουργία ύπνου

## ΛΕΙΤΟΥΡΓΙΑ ΑΥΤΟΜΑΤΗΣ ΕΠΑΝΕΚΚΙΝΗΣΗΣ

Η μονάδα αυτή διαθέτει λειτουργία αυτόματης επανεκκίνησης. Σε περίπτωση διακοπής ρεύματος, ο αφυγραντήρας επανέρχεται στις προηγούμενες ρυθμίσεις όταν επανέλθει το ρεύμα.

## ΑΥΤΟΜΑΤΗ ΑΠΟΨΥΞΗ

Μπορεί να σχηματιστεί πάγος στα εσωτερικά πηνία της μονάδας. Όταν συσσωρευτεί πάγος, ο εσωτερικός συμπιεστής διακόπτει τη λειτουργία του και ο ανεμιστήρας συνεχίζει να λειτουργεί έως ότου να λιώσει ο πάγος. Όταν γίνει απόψυξη των εσωτερικών πηνίων και στεγνώσουν, ο συμπιεστής και ο ανεμιστήρας ξεκινάνε πάλι αυτόματα και επανέρχεται η λειτουργία αφύγρανσης.

## ΑΠΟΣΤΡΑΓΓΙΣΗ ΤΟΥ ΝΕΡΟΥ



**WARNING:** Πάντα να αποστραγγίζετε και να πετάτε το νερό που συλλέγεται από την αφύγρανση. Το νερό αυτό δεν είναι καθαρό και δεν πίνεται.

### 1. Νερό αποστράγγισης που συλλέγεται στη Δεξαμενή Νερού

Το νερό συλλέγεται απευθείας στη Δεξαμενή Νερού. Όταν γεμίσει η Δεξαμενή Νερού, ο αφυγραντήρας διακόπτει αυτόματα τη λειτουργία του και ανάβει η ένδειξη  στον πίνακα ελέγχου, μαζί με έναν ήχο προειδοποίησης.

**ΣΗΜΑΝΤΙΚΟ:** Μην μετακινείτε τον αφυγραντήρα όταν είναι γεμάτη η Δεξαμενή Νερού καθώς μπορεί να είναι βαρύς και να χυθεί το νερό.

1.1 Βρείτε τη Δεξαμενή Νερού στο μπροστινό μέρος του αφυγραντήρα. Αφαιρέστε απαλά τη δεξαμενή νερού.

1.2 Πιάστε τη δεξαμενή νερού από τη λαβή και μεταφέρετε τη δεξαμενή νερού σε έναν νιπτήρα για να την αδειάσετε.

1.3 Τοποθετήστε την άδεια Δεξαμενή Νερού στη θέση της στο μπροστινό μέρος του αφυγραντήρα. Βεβαιωθείτε ότι η δεξαμενή είναι σωστά στη θέση της. Η λειτουργία ασφάλειας αποτρέπει τη λειτουργία σε περίπτωση που δεν είναι τοποθετημένη σωστά.

**ΣΗΜΑΝΤΙΚΟ:** Η λάθος ευθυγράμμιση ή τοποθέτηση της Δεξαμενής Νερού θα προκαλέσει παύση λειτουργίας στη μονάδα, θα ανάψει η προειδοποιητική ένδειξη στο επάνω μέρος του αφυγραντήρα και θα ακουστεί προειδοποιητικός ήχος, έως ότου να μπει στη θέση της σωστά η Δεξαμενή Νερού.

**ΣΗΜΕΙΩΣΗ:** Υπάρχει ένα φλοτέρ μέσα στη Δεξαμενή Νερού που ανιχνεύει το επίπεδο του νερού και σταματά αυτόματα την αφύγρανση όταν γεμίσει η Δεξαμενή Νερού. Βεβαιωθείτε ότι το φλοτέρ είναι τοποθετημένο σωστά μέσα στη Δεξαμενή Νερού διασφαλίζοντας ότι είναι στο ίδιο επίπεδο με το επάνω άκρο της Δεξαμενής Νερού.

**ΜΗΝ ΑΦΑΙΡΕΙΤΕ ΤΟ ΦΛΟΤΕΡ ΑΠΟ ΑΦΡΟΛΕΞ.**

1.1

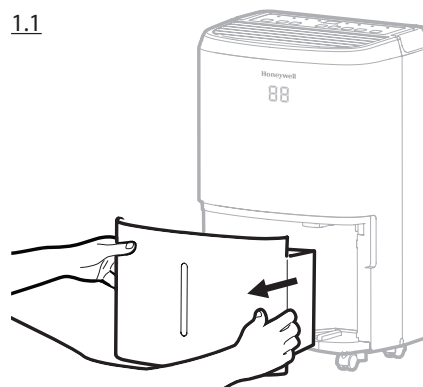

1.2

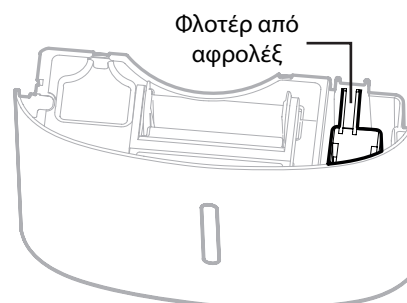
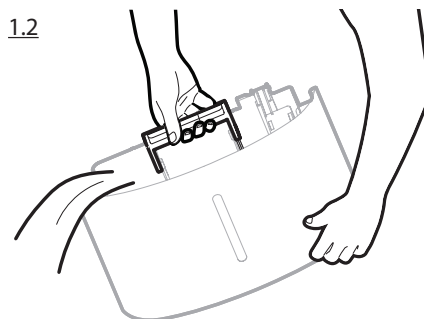

## ΑΠΟΣΤΡΑΓΓΙΣΗ ΤΟΥ ΝΕΡΟΥ (ΣΥΝΕΧΙΖΕΤΑΙ)

### 2. Συνεχής αποστράγγιση νερού - χρήση σωλήνα συνεχούς αποστράγγισης

Στη μονάδα περιλαμβάνεται σωλήνας συνεχούς αποστράγγισης. Για να ενεργοποιήσετε τη συνεχή αποστράγγιση νερού, θα χρειαστείτε κατάλληλη αποχέτευση νερού (λ.χ. σιφόνι ή αποχέτευση στο επίπεδο του δαπέδου) κοντά στον αφυγραντήρα.

Σωλήνας συνεχούς  
αποστράγγισης νερού  
3.28 ft. (1 m)

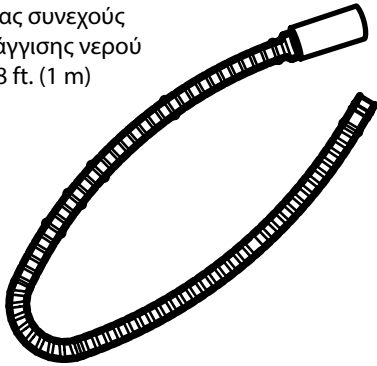

Καπάκι συνεχούς αποστράγγισης  
νερού

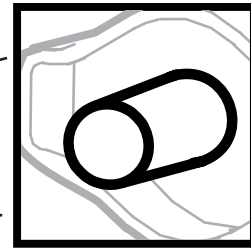
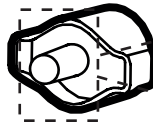

**ΣΗΜΕΙΩΣΗ:** Ο σωλήνας συνεχούς αποστράγγισης και το καπάκι συνεχούς αποστράγγισης είναι τοποθετημένα εργοστασιακά.

- 2.1 Εντοπίστε την έξοδο της αποστράγγισης στο πίσω μέρος της μονάδας. Ξεβιδώστε και αφαιρέστε το καπάκι απευθείας αποστράγγισης. Εισάγετε και βιδώστε τον σωλήνα συνεχούς αποστράγγισης νερού μέσα στην έξοδο της απευθείας αποστράγγισης.

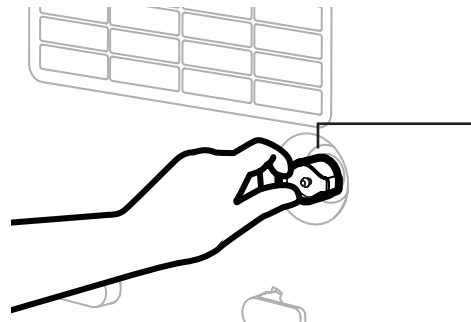

Καπάκι απευθείας  
αποστράγγισης

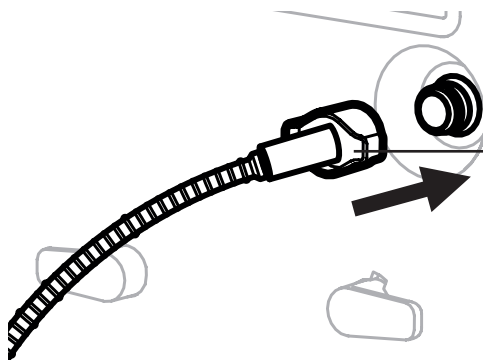

Σωλήνας συνεχούς  
αποστράγγισης  
νερού



## ΑΠΟΣΤΡΑΓΓΙΣΗ ΤΟΥ ΝΕΡΟΥ (ΣΥΝΕΧΙΖΕΤΑΙ)

- 2.2 Εάν υπάρχουν διαρροές, μπορεί να έχουν χαλαρώσει ο σωλήνας συνεχούς αποστράγγισης νερού και το καπάκι, και να μην είναι συνδεδεμένα καλά. Αποσυνδέστε, τοποθετήστε εκ νέου και σφίξτε.

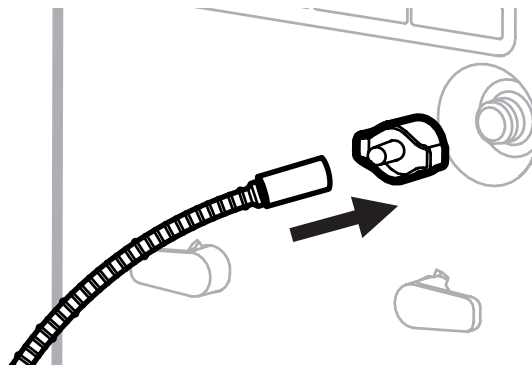

- 2.3 Τοποθετήστε το άλλο άκρο του σωλήνα συνεχούς αποστράγγισης νερού στο σιφόνι ή την αποχέτευση. Βεβαιωθείτε ότι ο σωλήνας δεν είναι στριμμένος ή τσακισμένος, γεγονός που μπορεί να σταματήσει τη ροή του νερού. Βεβαιωθείτε ότι ο σωλήνας είναι σταθεροποιημένος στην αποχέτευση και ότι δεν θα φύγει από τη θέση του προκαλώντας διαρροές νερού.

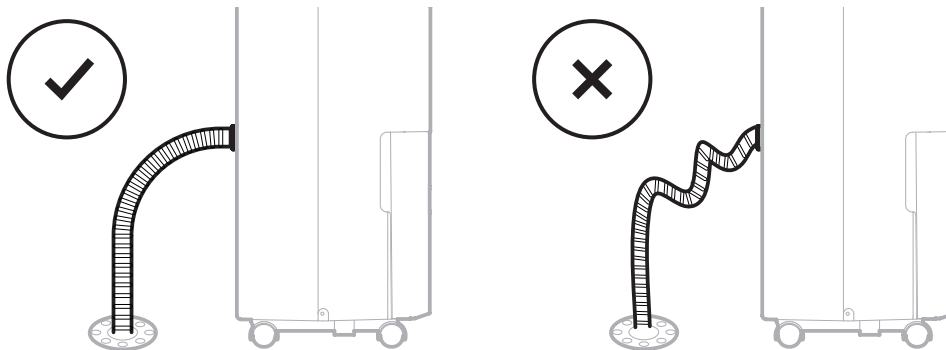

**ΣΗΜΑΝΤΙΚΟ:** Βεβαιωθείτε ότι το νερό ρέει στο σωλήνα, διατηρώντας κατηφορική πορεία του σωλήνα, χωρίς στριψίματα και τσακίσεις.

**ΣΗΜΕΙΩΣΗ:** Εάν η μονάδα είναι σε μη επίπεδο δάπεδο, ή εάν δεν τοποθετηθεί σωστά ο σωλήνας συνεχούς αποστράγγισης, μπορεί να γεμίσει η Δεξαμενή Νερού και να διακοπεί η λειτουργία. Ελέγξτε εάν το δάπεδο είναι ανώμαλο και τοποθετήστε ξανά το σωλήνα αποστράγγισης.

## ΚΑΘΑΡΙΣΜΟΣ & ΣΥΝΤΗΡΗΣΗ

**ΠΡΟΕΙΔΟΠΟΙΗΣΗ:** Πάντα να απενεργοποιείτε τον αφυγραντήρα και να τον αφαιρείτε από την πρίζα πριν αποπειραθείτε να κάνετε καθαρισμό ή συντήρηση του προϊόντος.

### Συντήρηση συσκευής:

- Απενεργοποιήστε τη συσκευή πριν την αποσυνδέσετε από το ρεύμα.
- Χρησιμοποιήστε μόνο μαλακό πανί για τον καθαρισμό της συσκευής.

### Συντήρηση του φίλτρου σκόνης:

Το φίλτρο σκόνης βρίσκεται στο πίσω μέρος της μονάδας. Το βρόμικο φίλτρο που είναι φραγμένο από σκόνη μπορεί να μειώσει την αποτελεσματικότητα του αφυγραντήρα. Για τη βέλτιστη αφύγρανση, συνιστάται ο καθαρισμός του φίλτρου σκόνης κάθε 2 εβδομάδες:

1. Σβήστε και αποσυνδέστε από το ρεύμα τον αφυγραντήρα.
2. Αφαιρέστε προσεκτικά τη γρίλια και το φίλτρο σκόνης από τον αφυγραντήρα.
3. Ξεπλύνετε τη γρίλια και το φίλτρο κάτω από τρεχούμενο νερό, ή καθαρίστε τη σκόνη με μια ηλεκτρική σκούπα.
4. Μετά τον καθαρισμό της γρίλιας και του φίλτρου σκόνης, στεγνώστε σε ένα δροσερό, σκιερό μέρος και τοποθετήστε προσεκτικά ξανά στη θέση του στη μονάδα.

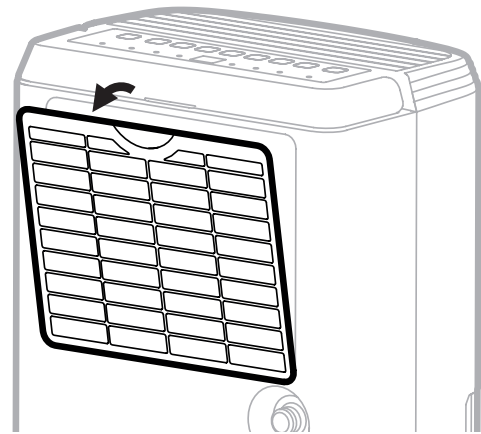

### Αποθήκευση & Συντήρηση τέλους εποχής:

#### Εάν η συσκευή δεν πρόκειται να χρησιμοποιηθεί για μεγάλο διάστημα:

- Απενεργοποιήστε τη μονάδα και αποσυνδέστε από την παροχή.
- Αδειάστε τη δεξαμενή νερού και αφήστε την να στεγνώσει. Εάν ο αφυγραντήρας σας είναι συνδεδεμένο στο σωλήνα συνεχούς αποστράγγισης, πρέπει να αποσυνδέσετε το σωλήνα, να στεγνώσει και μετά να αντικαταστήσετε το καπάκι της αποχέτευσης στην έξοδο αποστράγγισης.
- Αφαιρέστε το φίλτρο αέρα και καθαρίστε με νερό. Αφήστε το φίλτρο αέρα να στεγνώσει και τοποθετήστε το ξανά στη μονάδα.
- Βεβαιωθείτε ότι τα εξαρτήματα του αφυγραντήρα και τα παρελκόμενα είναι στεγνά πριν την αποθήκευση.
- Καλύψτε τον αφυγραντήρα με ένα πανί ή μια πλαστική σακούλα πριν την αποθήκευση, για προστασία της επιφάνειας από τη σκόνη και τις γρατζουνιές.
- Συνιστάται να τυλίγετε το καλώδιο τροφοδοσίας και να το αποθηκεύετε όχι στο έδαφος για να διασφαλίζετε ότι είναι προστατευμένο από τις συστροφές και τις τσακίσεις.
- Αποθηκεύετε τη μονάδα σε όρθια θέση, μακριά από το απευθείας ηλιακό φως.

Ο παρακάτω οδηγός επίλυσης προβλημάτων αναφέρεται στα πιο συχνά προβλήματα. Εάν επιμένουν τα προβλήματα, καλέστε την εξυπηρέτηση πελατών.

ΠΡΟΒΛΗΜΑ	ΠΙΘΑΝΟ ΑΙΤΙΟ	ΛΥΣΗ
Ο αφυγραντήρας δεν ξεκινά	Δεν υπάρχει ρεύμα.	Ελέγξτε την τροφοδοσία.
	Το καλώδιο τροφοδοσίας δεν είναι σωστά τοποθετημένο.	Αφαιρέστε και συνδέστε ξανά το καλώδιο τροφοδοσίας.
	Έχει πέσει η ασφάλεια της πρίζας.	Σηκώστε την ασφάλεια και αφήστε να περάσουν 3 λεπτά. Επικοινωνήστε με την εξυπηρέτηση πελατών εάν επιμένει το πρόβλημα.
	Η Δεξαμενή Νερού δεν είναι στη σωστή θέση.	Τοποθετήστε τη Δεξαμενή Νερού σωστά μέσα στη μονάδα. Η μονάδα δεν θα λειτουργήσει έως ότου τοποθετηθεί σωστά στη θέση της Δεξαμενή Νερού.
Η μονάδα λειτουργεί αλλά τα επίπεδα υγρασίας δεν μειώνονται	Η ρύθμιση του επιπέδου υγρασίας είναι πολύ ψηλά.	Μειώστε τη ρύθμιση του επιπέδου υγρασίας.
	Είναι ανοικτή κάποια πόρτα ή κάποιο παράθυρο, επιτρέποντας την είσοδο στην υγρασία.	Βεβαιωθείτε ότι όλα τα παράθυρα και οι πόρτες προς τον εξωτερικό χώρο είναι κλειστά και σφραγισμένα.
	Υπάρχουν άλλες πηγές υγρασίας στο δωμάτιο (λ.χ. νερό που βράζει σε κατσαρόλα).	Ανάψτε τον αφυγραντήρα όταν δεν υπάρχουν αυτές οι πηγές.
	Η θερμοκρασία στο δωμάτιο είναι πολύ χαμηλή.	Ο αφυγραντήρας είναι σχεδιασμένος ώστε να λειτουργεί σε θερμοκρασίες μεταξύ 5°C και 32°C. Η απομάκρυνση της υγρασίας μειώνεται σημαντικά εάν οι θερμοκρασίες στο δωμάτιο είναι εκτός αυτού του εύρους.
	Το φίλτρο σκόνης είναι βρόμικο/φραγμένο.	Καθαρίστε το φίλτρο σκόνης.
	Οι έξοδοι ή είσοδοι αέρα είναι φραγμένες.	Αφαιρέστε το αίτιο της απόφραξης.

ΠΡΟΒΛΗΜΑ	ΠΙΘΑΝΟ ΑΙΤΙΟ	ΛΥΣΗ
Η μονάδα λειτουργεί αλλά τα επίπεδα της υγρασίας δεν μειώνονται	Δεν υπάρχει αρκετός χρόνος για να αφαιρεθεί η υγρασία.	Μετά την αρχική τοποθέτηση, αφήστε 24 ώρες για να επιτευχθεί η επιθυμητή ξήρανση.
Ο αφυγραντήρας λειτουργεί συνεχώς / δεν σταματά	Η περιοχή προς αφύγρανση είναι πολύ μεγάλη.	Η ικανότητα του αφυγραντήρα σας μπορεί να μην επαρκεί για το δωμάτιο στο οποίο χρησιμοποιείται. Συνιστάται η προσθήκη επιπλέον αφυγραντήρα για μεγάλους χώρους.
	Είναι ανοικτή κάποια πόρτα ή κάποιο παράθυρο, επιτρέποντας την είσοδο στην υγρασία.	Βεβαιωθείτε ότι όλα τα παράθυρα και οι πόρτες προς τον εξωτερικό χώρο είναι κλειστά και καλά σφραγισμένα.
Είναι αναμμένη η ένδειξη γεμάτης Δεξαμενής Νερού  και η μονάδα ηχεί	Η Δεξαμενή Νερού είναι γεμάτη.	Αδειάστε τη Δεξαμενή Νερού.
	Η Δεξαμενή Νερού δεν είναι στη σωστή θέση.	Τοποθετήστε τη Δεξαμενή Νερού σωστά μέσα στη μονάδα. Η μονάδα δεν θα λειτουργήσει έως ότου να μπει καλά στη θέση της η Δεξαμενή Νερού.
Από την επάνω περσίδα της μονάδας βγαίνει κρύος αέρας	Ο σκοπός της επάνω περσίδας είναι η διανομή του αέρα μέσα στο δωμάτιο.	Η θερμοκρασία του αέρα που βγαίνει από την περσίδα εξαρτάται από το περιβάλλον και από άλλους παράγοντες. Μπορεί να έχει διακυμάνσεις και αυτό είναι φυσιολογικό. Δεν απαιτείται κάποια ενέργεια.
Εμφανίζεται πάγος στα πηνία	Ο αφυγραντήρας έχει πρόσφατα ανάψει σε χαμηλή θερμοκρασία χώρου (συνήθως κάτω από τους 5°C).	Αυτό είναι φυσιολογικό. Ο πάγος θα εξαφανιστεί μέσα σε περίπου μία ώρα μετά από το σβήσιμο του αφυγραντήρα.
Υπάρχει σύνδεση στη συνεχή αποστράγγιση, αλλά δεν αποστραγγίζει νερό από τον σωλήνα	Κάποια δάπεδα έχουν ανώμαλη επιφάνεια που μπορεί να επηρεάσει τη λειτουργία της συνεχούς αποστράγγισης	Ανασηκώστε το μπροστινό μέρος του αφυγραντήρα κατά 1.5 με 2.5 εκ από το δάπεδο. Το νερό τρέχει από τον πίσω σωλήνα και όχι μέσα στον κουβά.

<b>ΠΡΟΒΛΗΜΑ</b>	<b>ΠΙΘΑΝΟ ΑΙΤΙΟ</b>	<b>ΛΥΣΗ</b>
Νερό στο δάπεδο	Μπορεί να είναι χαλαρός ο σωλήνας αποστράγγισης.	Ελέγξτε τις συνδέσεις μεταξύ του σωλήνα και της εξόδου της αποστράγγισης στη μονάδα. Δείτε την ενότητα συνεχούς αποστράγγισης νερού.
	Σκοπεύατε να χρησιμοποιήσετε τη Δεξαμενή Νερού για να συλλέξετε το νερό, αλλά ο σωλήνας συνεχούς αποστράγγισης είναι ακόμα συνδεδεμένος.	Αποσυνδέστε το σωλήνα εάν χρησιμοποιείτε τη Δεξαμενή Νερού για να συλλέξετε νερό. Δείτε την ενότητα συνεχούς αποστράγγισης.
Θόρυβος	Λειτουργεί ο ανεμιστήρας.	Ο αέρας από τον ανεμιστήρα μπορεί να προκαλέσει θορύβους κατά τη διάρκεια της λειτουργίας. Αυτός είναι φυσιολογικός θόρυβος.

Köszönjük, hogy megvásárolta Honeywell Páramentesítő termékünket. Ez a használati utasítás azért készült, hogy hasznos információt nyújtson Önnek a termék üzembe helyezésével, üzemeltetésével, karbantartásával és az esetlegesen felmerülő hibák elhárításával kapcsolatban.

## BIZTONSÁGI ELŐÍRÁSOK

### FIGYELMEZTETÉS - HASZNÁLATBAVÉTEL ELŐTT OLVASSA EL A HASZNÁLATI UTASÍTÁST ÉS ŐRIZZE AZT MEG.

Az elektromos termékek használata veszélyeket idézhet elő, többek között, de nem kizárólag sérülésveszélyt, tűz- és áramütésveszélyt. Ezen utasítások figyelmen kívül hagyása károsíthatja és/vagy ronthatja azoknak működését és érvényteleníti a jótállást. Ha bármilyen ellentmondás fennáll ennek az anyagnak az angol és egyéb más nyelvű verzió tartalma között, az angol verzió az irányadó.

#### Elektromos készülékek használatakor az alapvető óvintézkedéseket mindig be kell tartani:

- NE érintse meg a páramentesítőt vagy az elektromos csatlakozót vizes kézzel!
- Ellenőrizze a háztartási feszültséget és bizonyosodjon meg róla, hogy az paszszol a készülék leírásához!
- Üzemeltetés előtt távolítsa az összes csomagolóanyagot és bizonyosodjon meg róla, hogy a készülék nem sérült sehol szállítás közben!
- NE üzemeltesse a terméket, ha annak kábele vagy dugója sérült!
- NE használjon hosszabbítót ezzel a termékkel!
- NE vezesse el a hálózati csatlakozókábelt szőnyeg alatt, ne takarja le szőnyeggel. Tartsa távol olyan helyektől, ahol megbotolhat benne!
- Mindig húzza ki a hálózati csatlakozókábelt, mielőtt kiüríti a víztartályt.
- A tartályban összegyűlt vizet ki kell önteni. A vizet nem szabad meginni.
- Mindig húzza ki a hálózati csatlakozókábelt és öntse ki a vizet a víztartályból tisztítás, szervizelés vagy a készülék áthelyezése előtt.
- A hálózati csatlakozókábelt mindig a dugó végénél fogva húzza ki az elektromos csatlakozóból, soha ne húzza a kábelt.
- Ez a készülék háztartási használatra készült, más célra nem használható.

- Ne használja a terméket olyan helyeken, ahol benzin, festék vagy egyéb gyúlékony tárgyak vannak használatban vagy tárolva.
- Ezt a páramentesítőt beltéri, lakossági használatra tervezték. Nem szabad kereskedelmi vagy ipari célokra használni.
- NE próbálja meg szétszerelni vagy állítani a páramentesítő elektromos vagy mechanikus funkcióit, mert veszélyes lehet és a garancia megszűnését vonhatja maga után.
- NE takarja le a készülék levegő kivezető nyílásait, mert a készülék meghibásodását okozhatja.
- NE illesszen be vagy engedjen bejutni semmilyen tárgyat a szellőző vagy kivezető nyílásokba, mert az kárt tehet a termékben és áramütést vagy tüzet okozhat.
- Ha a hálózati csatlakozóvezeték megsérül, akkor a cserét kizárólag a gyártó, annak javító szolgáltatója vagy hasonlóan szakképzett személy végezheti el!
- Ne engedjen gyerekeket játszani a készülékkel, annak csomagolásával vagy a tartozék műanyag zacskóval.
- Ha a készülék megsérült vagy hibásan működik, ne üzemeltesse tovább. Húzza ki a készüléket az elektromos aljzatból. Nézze meg a hibaelhárítás résznél leírtakat és vegye fel a kapcsolatot az ügyfélszolgálatlal.
- Mindig sík felületre tegye a páramentesítőt.
- Soha ne helyezze üzembe a készüléket fürdőkád vagy bármilyen víztartály mellett.
- Használaton kívül tárolja száraz helyen a készüléket, közvetlen napfénytől távol.
- Ezt a készüléket és csomagolóanyagát azok a személyek (beleértve a gyerekeket és az időseket), akik csökkent fizikai, érzékelési vagy szellemi képességekkel rendelkeznek, vagy akiknek a tapasztalata és a tudása hiányzik, csak abban az esetben használhatják, ha az felügyelet mellett történik, vagy a készülék használatára vonatkozó útmutatást kapnak, és megértik a felelőtlen használatból eredő veszélyeket.
- Mindig a felső fogantyút fogja meg és tartsa a készüléket függőlegesen a szobák közötti mozgatás közben - NE döntse a terméket oldalra vagy fejjel lefelé.

- Ha a páramentesítőt oldalára döntve szállították, állítsa függőleges pozícióba újra, és várjon legalább 4 órát használat előtt.
- **FIGYELMEZTETÉS:** A tűz és áramütés kockázatának csökkentéséhez ne használja a készüléket félvezető típusú teljesítményszabályozóval!



A hulladékká vált berendezést elkülönítetten gyűjtse, ne dobja a háztartási hulladékba, mert az a környezetre vagy az emberi egészségre veszélyes összetevőket is tartalmazhat! A használt vagy hulladékká vált berendezés térítésmentesen átadható a forgalmazás helyén, illetve valamennyi forgalmazónál, amely a berendezéssel jellegében és funkciójában azonos berendezést értékesít. Elhelyezheti elektronikai hulladék átvételére szakosodott hulladékgyűjtő helyen is. Ezzel Ön védi a környezetet, embertársai és a saját egészségét. Kérdés esetén keresse a helyi hulladékkezelő szervezetet. A vonatkozó jogszabályban előírt, a gyártóra vonatkozó feladatokat vállaljuk, az azokkal kapcsolatban felmerülő költségeket viseljük. Tájékoztatás a hulladékkezelésről: [www.somogyi.hu](http://www.somogyi.hu)

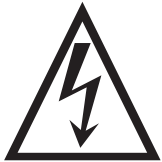

### Áramütésveszély!

Tilos a készülék vagy tartozékainak szétszerelése, átalakítása! Bármely rész megsérülése esetén azonnal áramtalanítsa és forduljon szakemberhez.



Ha a hálózati csatlakozóvezeték megsérül, akkor a cserét kizárólag a gyártó, annak javító szolgáltatója vagy hasonlóan szakképzett személy végezheti el!



SZIMBÓLUM	JEGYZET	MAGYARÁZAT
 <p>Vigyázat, tűzveszély, R290</p>	<p>FIGYELMEZTETÉS</p>	<p>Ez a szimbólum azt jelöli, hogy ez a készülék gyúlékony hűtőközeget használ. Ha a hűtőközeg szivárog és külső gyújtóforrásnak van kitéve, akkor tűzveszély áll fenn.</p>
	<p>VIGYÁZAT</p>	<p>Ez a szimbólum azt jelöli, hogy a használati utasítást figyelmesen el kell olvasni.</p>
	<p>VIGYÁZAT</p>	<p>Ez a szimbólum azt jelöli, hogy szervizelést végző személynek körültekintően kell bánnia a készülékkel, a használati utasításban leírtaknak megfelelően.</p>
	<p>VIGYÁZAT</p>	<p>Ez a szimbólum azt jelöli, hogy talál vonatkozó információt a használati utasításban.</p>

## Kiegészítő figyelmeztetések az R290 hűtőközeggel rendelkező készülékekre.

- Olvassa el figyelmesen az utasítást használatbavétel előtt.
  - Leolvasztáskor és tisztításkor, kizárólag a gyártó által előírt módszert alkalmazza.
  - Ne helyezze a készüléket olyan szobába, ahol gyújtóforrások vannak. (pl. nyílt lángforrás, gázkészülékek vagy üzemben lévő elektromos fűtőtest).
  - Ne szűrje meg, ne égesse meg.
  - Ne lyukassza ki a hűtőközeg-kör egyik részét sem.
  - A hűtőközeg gáza szagtalan lehet.
  - A készüléket üzembe helyezni, használni és tárolni 13 m<sup>2</sup>-nél nagyobb helyiségben lehetséges.
  - A lehetséges hűtőközeg-szivárgások felhalmozódása szellőztetés nélküli szobában tűzhez vagy robbanáshoz vezethet, a hűtőközegnek nem szabad érintkeznie elektromos fűtőtestekkel, tűzhelyekkel és egyéb gyújtóforrásokkal.
  - A készüléket olyan módon kell tárolni, hogy az megakadályozza a mechanikai sérüléseket.
- Kizárólag akkreditált szervezet által felhatalmazott, kompetensnek minősített magánszemélyek dolgozhatnak a hűtőközeggel az ipari jogszabályoknak megfelelően.
- Az R290-es hűtőközeg gáz megfelel az európai környezeti előírásoknak.
  - Ez a készülék tartalmaz bizonyos gramm mennyiségű R290 hűtőközeg gázt gázt. (A pontos mennyiséget a termékcímkén olvashatja.) A maximális hűtőközeg töltési mennyiség kb. 0.12 kg.



A javítást a gyártó ajánlásai alapján kell elvégezni. A karbantartást és a javítást, amely más képzett személyzet segítségét igényli, a tűzveszélyes hűtőközeg használatakor szakértők felügyelete mellett kell végezni.

# HOGYAN MŰKÖDIK A PÁRAMENTESÍTŐ

Amikor a páramentesítő fel van kapcsolva, a ventilátor a párás levegőt a páramentesítőbe fújja, ahol az áthalad a páramentesítő tekercseken a készülék belsejében. Ezek a tekercsek kondenzálják a levegő nedvességét és összegyűjtik a víztartályba. Ezt követően a páramentesítő száraz levegőt fúj ki. A levegő kiáramlik a páramentesítő szellőzőnyílásain át a szobába száraz, meleg levegő formájában.

**FONTOS:** A páramentesítőt 7°C és 35°C közötti használatra tervezték. A páramentesítő teljesítményét jelentős mértékben csökkentheti, ha a hőmérséklet ezen a tartományon kívül esik.

## LOKÁCIÓ KIVÁLASZTÁSA - FONTOS

- A páramentesítő használatbavétele előtt helyezze a készüléket FÜGGŐLEGES helyzetbe legalább 1 órával használat előtt, hogy a hűtőközeg stabilizálódhasson. Ha a készüléket oldalára döntve szállították, állítsa függőleges pozícióba újra, és várjon legalább 4 órát használat előtt.
- Az optimális hatékonyság érdekében a páramentesítőt zárt térben kell üzemeltetni. Tartsa zárva az összes ajtót, ablakot és az egyéb kültéri bejáratokat, amelyek a szobába nyílnak.



- Olyan helyre tegye a páramentesítőt, ahol a hőmérséklet nem fog 5°C alá csökkenni.
- Helyezze a páramentesítőt legalább 45 cm távolságra az egyéb tárgyaktól (pl. függönyök vagy bútor), amelyek zavarhatják a készülék hátuljából, a szellőzőnyílásokon kiáramló levegő útját.
- Mindig sík felületre tegye a páramentesítőt.

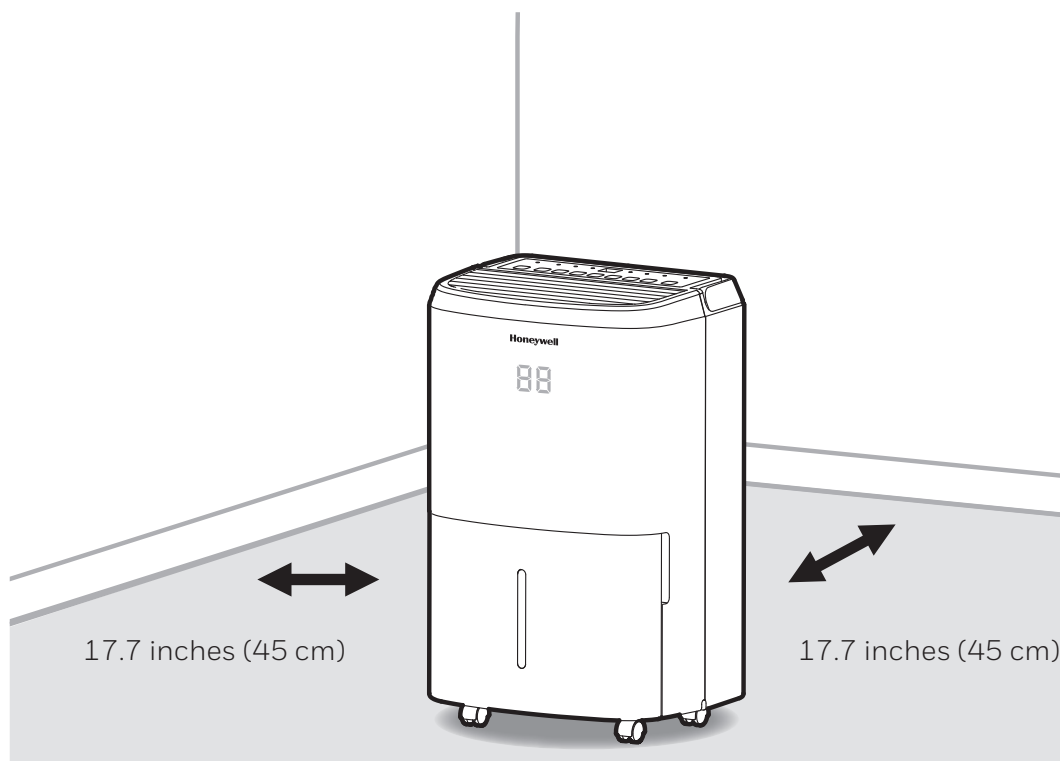

**FONTOS:** A páramentesítő hatékonyságát különböző tényezők befolyásolhatják. Az egyik tényező az a sebesség, amellyel az új, párás levegő belép a helyiségbe, valamint a páramentesítésre szoruló helyiségben keringő és onnan kilépő levegő mennyisége. Például, ha a pince ajtaja folyamatosan nyitva van, új, párás levegő beengedése esetén a helyiségbe a páramentesítés tovább fog tartani, mintha az ajtó be lett volna csukva. Ha a páramentesítő olyan helyiségben van, ahol öltözőszekrények vagy kabinok vannak, akkor az öltözőszekrények vagy kabinok belsejének szárítására nincs/csekély hatása van, kivéve, ha megfelelő légáramlás történik ezeken területeken belül és kívül. Ezen terek páramentesítéséhez nyissa ki a tárolóajtót vagy a szekrény ajtaját, hogy a levegő keringhessen. Előfordulhat, hogy nagyobb, zárt területeken üzembe kell helyezni egy második páramentesítőt is.

# A PÁRAMENTESÍTŐ KICSOMAGOLÁSA

- Ezt a páramentesítőt színes vagy átlátszó szalaggal csomagolják, hogy egyes alkatrészeket rögzítsenek a szállításhoz. Távolítsa el a színes vagy átlátszó csomagoló szalagot a készülékről.

- Scoateți ușor rezervorul de apă din dezumidificator.
- Távolítsa el a fröccsenésvédőt a víztartály felső részéről.
- Távolítsa el a csatlakozódugót, a leeresztő tömlőt és az egyéb kiegészítőket, amelyek a páramentesítő tartályának belsejében találhatóak.
- Ha minden tartozékot eltávolított, illessze vissza a víztartályt. Bizonyosodjon meg róla, hogy a tartály megfelelő pozícióban van.

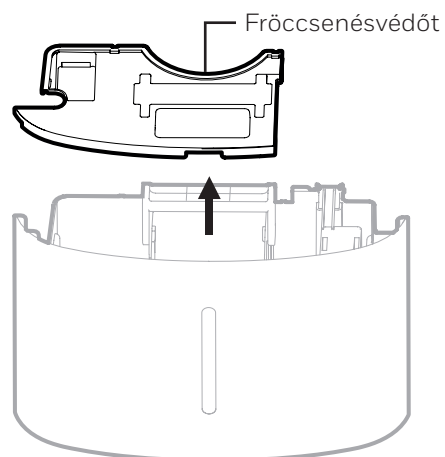

- Van egy úszó a víztartályban, amely érzékeli a vízszintet, hogy a páramentesítést automatikusan le tudja állítani, ha a víztartály megtelt. Bizonyosodjon meg róla, hogy az úszó a víztartályban megfelelő pozícióban, a víztartály felső részével vízszintesen helyezkedik el.

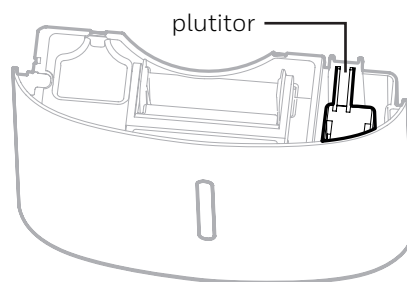

**NE TÁVOLÍTSA EL AZ ÚSZÓT.**

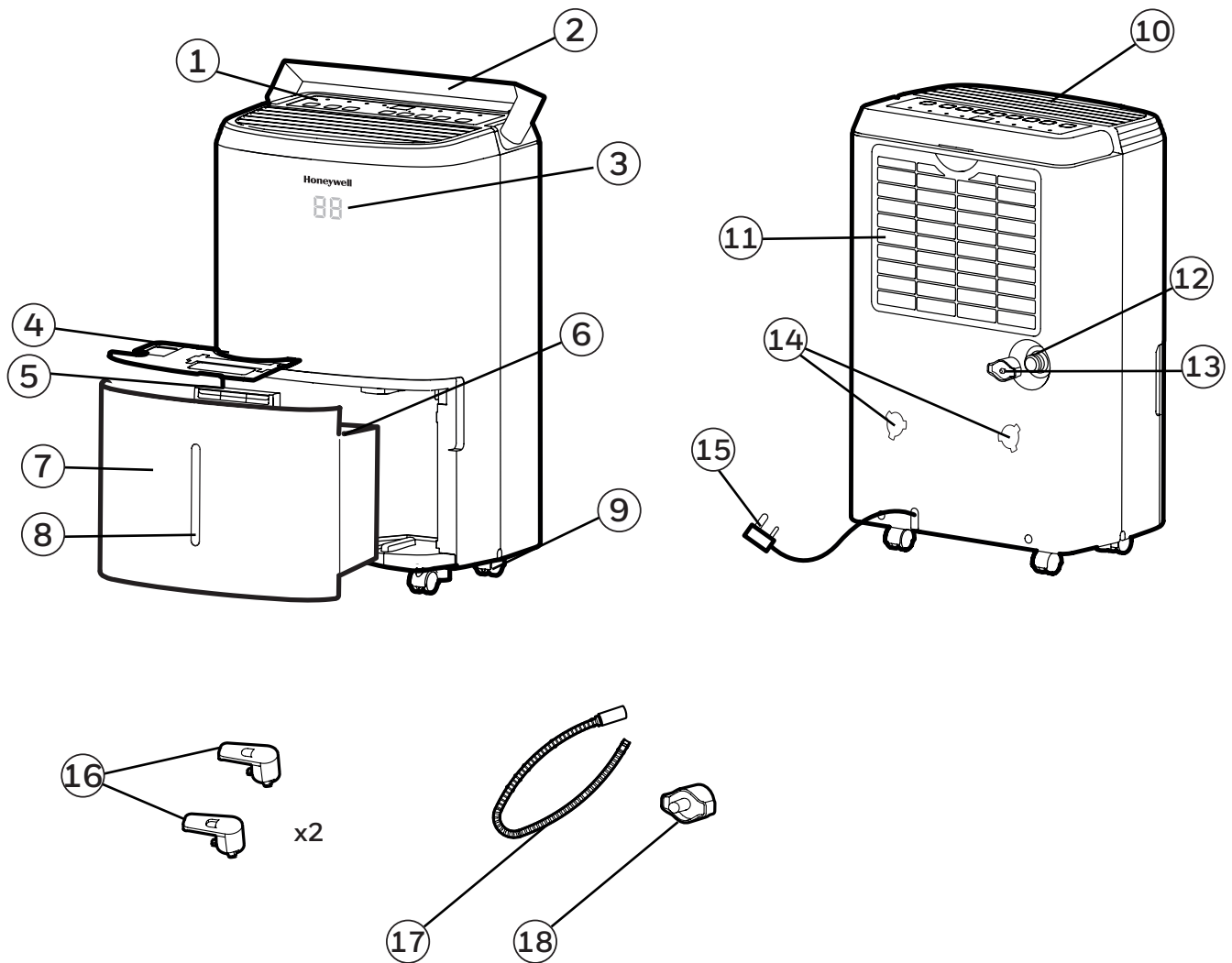

- |                          |   |
|--------------------------|---|
| 1) Irányítópanel         | 10) Páramentesített levegő elszívó szellőzőnyílás |
| 2) Fogantyú              | 11) Mosható rács és por szűrő                     |
| 3) LED kijelző           | 12) Folyamatos lefolyó kimenet                    |
| 4) Fröccsenésvédő        | 13) Folyamatos leeresztő kupak                    |
| 5) Víztartály fogantyúja | 14) Rögzítő lyukak huzalcsévélőkhöz               |
| 6) Hab úszó              | 15) Tápkábel és csatlakozó                        |
| 7) Víztartály            | 16) Kábeltekercsek                                |
| 8) Vízszint jelző        | 17) Folyamatos vízvezető cső                      |
| 9) Görgők                | 18) Folyamatos vízleeresztő kupak                 |

# A KÁBELCSÉVÉLŐ FELSZERELÉSE

Ha eltávolította a kábelcsévélő kiegészítőket a víztartályból, akkor kövess az következő utasításokat.

1. lépés: Illessze a kábelcsévélő darabokat a rögzítő lyukakba.

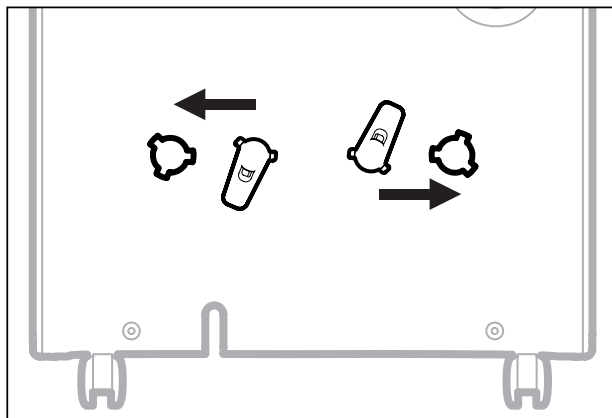

2. lépés: Forgassa az óramutató járásának megfelelő irányba 45 fokot.

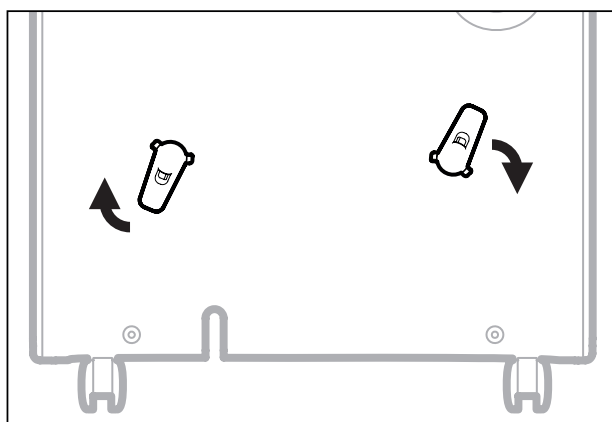

3. lépés: Ha „klikk” hangot hall, akkor a kábelcsévélő használatra kész.

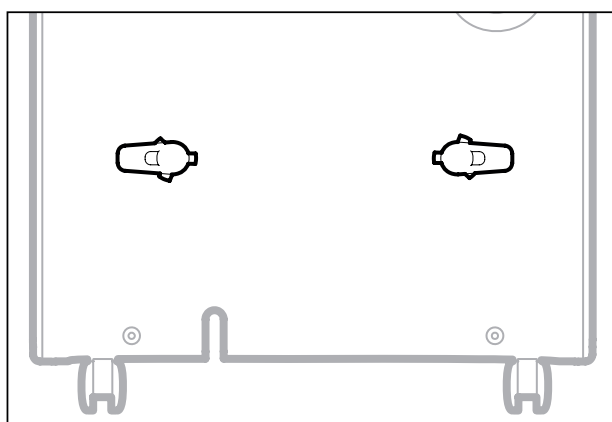

**VEGYE FIGYELEMBE:** Ha a kábelcsévélő felszerelése egyszer befejeződött, akkor azt nem lehet eltávolítani. A felszerelése végleges.

## IRÁNYÍTÓPANEL

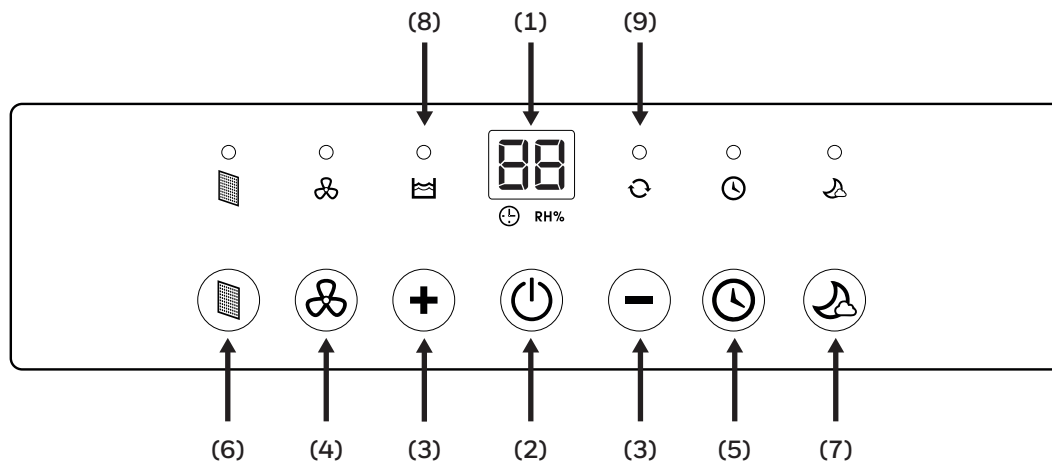

- |                                    |                                     |
|------------------------------------|-------------------------------------|
| 1) Kijelző                         | 6) Szűrő riasztás                   |
| 2) Be-, illetve kikapcsolás        | 7) Alvó mód                         |
| 3) Páratartalom/Időzítő beállítása | 8) Víztartály tele visszajelző      |
| 4) Ventilátor sebességszabályozó   | 9) Folyamatos üzemelés visszajelzés |
| 5) Időzítő vezérlés                |                                     |



## FUNKCIÓ GOMBOK

### BE-, ILLETVE KIKAPCSOLÁS

Nyomja meg a  gombot a páratlanító fel- és lekapcsolásához.

### PÁRATARTALOM-SZABÁLYOZÁSI BEÁLLÍTÁSOK





 RH%

A készülék bekapcsolásakor a páratartalom kijelző mutatja az aktuális páratartalom százalékát. Nyomja meg **+** a **-** vagy a gombot az Ön által preferált páratartalom kiválasztásához. A páratartalom 5%-os lépésközökkel állítható a **+** vagy **-** a gomb nyomogatásával. Az állítható Relatív Páratartalom (RH) tartomány 30% RH és 90% RH közötti. Tíz másodperccel a kívánt páratartalom beállítása után a kijelző visszakapcsol az aktuális páratartalom kijelzéséhez.

**Javasolt beállítások:** Ajánlott a készüléket 30%-os páraszinten üzemeltetni nagy ventilátor sebesség mellett 2-3 napig, ameddig a nyirkosság meg nem szűnik. Néhány nap elteltével, amikor a relatív páratartalom jelentősen kellemesebb szintre csökkent, nyomja meg a **+** vagy **-** a gombot magasabb RH% kiválasztásához, ami ezután kellemes páraszintet tart fenn. Az ajánlott egészséges páraszint 40% és 50% közötti.

**VEGYE FIGYELEMBE:** A pára szenzor érzékeli az aktuális páratartalmat a környező területen. Normális pár százalékos eltérés a szenzor páratartalom-érzékenységből adódóan.

### FOLYAMATOS MÓD

A folyamatos mód aktiválásához nyomja meg a **-** gombot a kijelzőn, amíg  megjelenik. A jelzőfény világít. A  készülék folyamatosan üzemelni fog.

### TELE VÍZTARTÁLY RIASZTÁS

Amikor a víztartály tele van, az  indikátor világít. A készülék 3 másodpercig sípol. A kompresszor kikapcsol, a ventilátor megáll pár percre. A  jelzőfény kapcsolásához ürítse ki a víztartályt és amikor visszahelyezi azt, bizonyosodjon meg róla, hogy a tartály megfelelően rögzítve van a helyére.

**FONTOS:** Ne helyezze a víztartályt a padlóra, ha az tele van, mivel a tartály felbillenhet.



## FUNKCIÓ GOMBOK (FOLYTATÁS)

### IDŐZÍTŐ SZABÁLYOZÓ



A páramentesítőt be lehet úgy állítani, hogy automatikusan be- vagy kikapcsoljon meghatározott időtartamra (0,5-24 órás intervallumon belül). Az időzítő óra kiválasztása a hőmérséklet kijelzőn megjelenik.

**VEGYE FIGYELEMBE:** Az időzítő vezérlés beállítása előtt bizonyosodjon meg róla, hogy a készülék tápellátása biztosított.

#### Auto kikapcsolás-időzítés:

Miközben a készülék üzemel, nyomja meg a  gombot, a  jelzőfény villog, nyomja meg a **+** vagy **-** a gombot a kikapcsolás előtti működési órák számának beállításához (0,5-24 óra). 5 másodperc elteltével további működés nélkül, az időzítő működni kezd, az időzítő  jelzőfény világít. Az időzítőt be kell állítani minden használat után.



#### Auto bekapcsolás-időzítés:

Amikor a készülék készenléti üzemmódban van, nyomja meg a  gombot, az időzítő  jelzőfény világít és a hőmérséklet kijelző villog. Nyomja meg a **+** vagy a **-** gombot a bekapcsolás órájának beállításához (0,5-24 óra). 5 másodpercen belül, további működés nélkül az időzítő működni kezd. A korábbi ventilátor sebesség és párafokozat-beállítás megmarad. A készülék bekapcsol és tovább üzemel, amíg a víztartály tele van vagy ki nem kapcsolja manuálisan. Az időzítőt újra be kell állítani minden használat után.

**VEGYE FIGYELEMBE:** Az időzítő beállításainak törléséhez nyomja meg a  gombot újra, és az időzítő visszajelző fénye kialszik.

**VEGYE FIGYELEMBE:** A tápellátás visszajelző fény világít, ez azt jelenti, hogy a készülék készenléti üzemmódban van.

### VENTILÁTOR SEBESSÉG-SZABÁLYOZÁS

Két ventilátor-sebesség elérhető: Magas és Alacsony. Amikor a  jelzőfény világít, akkor a készülék Magas fokozaton üzemel. Amikor a  jelzőfény nem világít, de a készülék üzemel, akkor a készülék Alacsony fokozaton üzemel.





## FUNKCIÓ GOMBOK (FOLYTATÁS)

### SZŰRŐ RIASZTÁS

Amikor a szűrő riasztás fényjelzés lámpa világít, akkor elérkezett a szűrő tisztítás ideje. Kapcsolja ki a készüléket és óvatosan távolítsa el a szűrőt a készülékből, tisztítsa meg. Illessze vissza a szűrőt és kapcsolja be a készüléket.

A szűrő riasztás lámpának nem szabadna világítani addig, ameddig a szűrő ismételt tisztítása nem szükséges. A szűrő tisztítás gyakorisága függ a szoba környezeti feltételeitől. Néhány szobában gyakrabban válhat szükségessé csere, mint más szobákban.

### ALVÓ MÓD

A LED kijelző fényereje csökken, amikor a készülék alvó módban üzemel. Nyomja meg a  gombot az alvó mód aktiválásához. Amikor az alvó mód aktív, akkor a  jelzőfény világít. Rendelkezésre áll egy egyperces ablakperiódus, amikor elvégezheti a beállításokat, például páratartalom vagy entilátor sebesség. Az egy perc letelte után a felső kijelző elsötétül, kivéve a  jelzőfényt. Nyomja meg  gombot az alvó mód deaktiválásához.

## AUTO ÚJRAINDÍTÁS FUNKCIÓ

A készülék auto újraindítás funkcióval ellátott. Áramkimaradáskor a páramentesítő automatikusan visszaáll az áramkimaradás előtti beállításokra.

## AUTOMATIKUS OLVASZTÁS

Jég rakódhat le a készülék belső tekercein. Ha jég rakódott le, akkor a belső kompresszor lekapcsol és a ventilátor tovább üzemel, ameddig a jég meg nem olvad. Ha már lefagytak és kiolvadtak a belső tekercek, akkor a kompresszor és a ventilátor automatikusan újraindul és a páramentesítő újra üzemel.

## VÍZELVEZETÉS



**FIGYELEM:** Mindig engedje le és öntse ki a páramentesítés során összegyűlt vizet. A víz nem tiszta és meginni tilos.

### 1. A víztartályban összegyűlt víz elvezetése

A kondenzált vizet közvetlenül a víztartályba lehet gyűjteni. Amikor a víztartály megtelik, a páramentesítő automatikusan kikapcsol és a  visszajelző felvillan az irányítópanelen, majd sípoló hangot ad ki.

**FONTOS:** Ne mozgassa a páramentesítőt, amikor a víztartály tele van, mert nehéz lehet és a víz kifolyhat.

1.1 A víztartály a páramentesítő frontoldalán található.

Óvatosan húzza ki a víztartályt.

1.2 Vigye a víztartályt egy vízcsaphoz kiüríteni.

1.3 Illessze vissza a víztartályt a páramentesítő frontoldalára. Kérjük, bizonyosodjon meg róla, hogy a víztartály megfelelően visszakerült a helyére. A iztonsági funkció megakadályozza, hogy a tartály bármilyen elcsúszása esetén a készülék be tudjon kapcsolni.

**FONTOS:** A víztartály nem megfelelő pozicionálása a készülék működését szünetelteti, a figyelmeztető fény a páramentesítő tetején világít, majd a készülék sípoló hangot ad ki, ameddig a víztartály megfelelően a helyére nem kerül.

**VEGYE FIGYELEMBE:** Van egy úszó a víztartályban, amely érzékeli a vízszintet, hogy a páramentesítést automatikusan le tudja állítani, ha a víztartály megtelt. Bizonyosodjon meg róla, hogy az úszó a víztartályban megfelelő pozícióban, a víztartály felső részével ízsztiesen helyezkedik el.

**NE TÁVOLÍTSA EL AZ ÚSZÓT.**

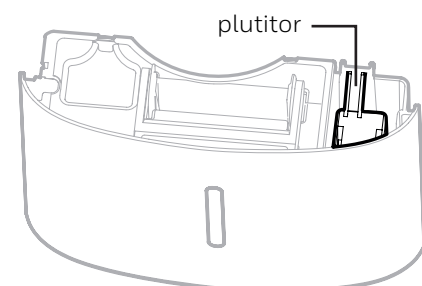
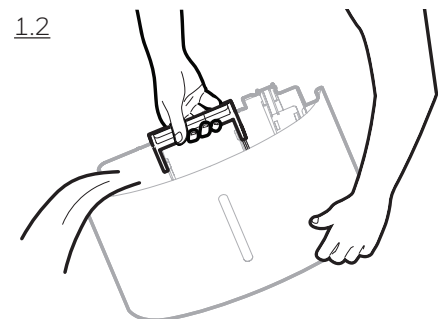
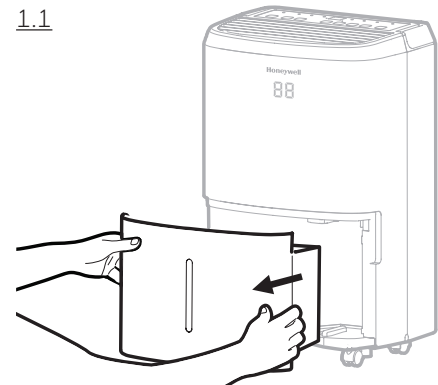

## FOLYAMATOS VÍZELVEZETÉS - (FOLYTONOS)

### 2. Folyamatos vízvezetés - Folytonos vízleeresztő cső használata

A folyamatos vízleeresztő cső tartozéka a készüléknek. A folytonos vízleeresztés funkció aktiválásához szüksége lesz egy megfelelő vízleeresztőre (pl. csap vagy padlóösszefolyó) a páramentesítő közelében, vízkiömlést okozva.

Folyamatos vízleeresztő cső (1 m)

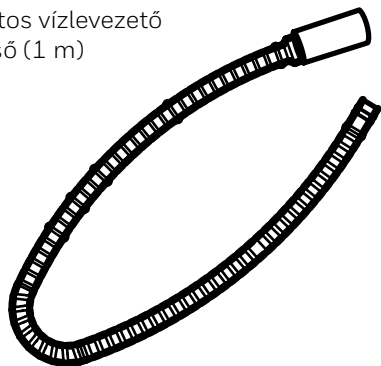

Folyamatos vízleeresztő kupak

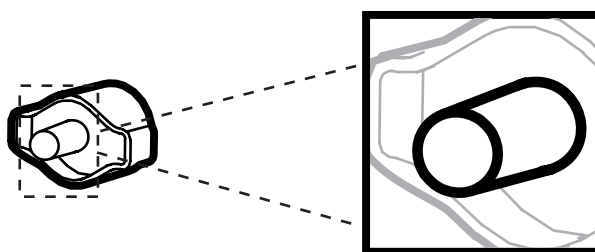

**VEGYE FIGYELEMBE:** folyamatos vízleeresztő cső és a folyamatos vízleeresztő kupakot előkészítve kapja.

2.1 Illessze a folyamatos vízleeresztő csövet a készülék hátuljához. Tekerje le és távolítsa el a közvetlen leeresztő kupakot. Illessze oda és tekerje rá a folyamatos vízleeresztő csövet a közvetlen vízleeresztő kupakra.

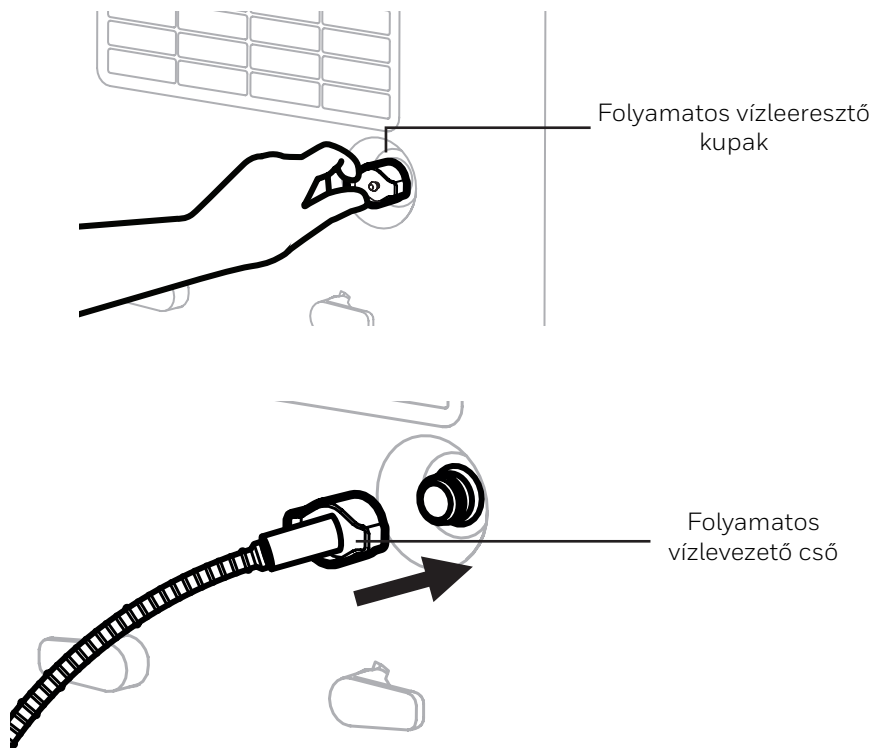

## VÍZELVEZETÉS (FOLYTATÁS)

2.2 Ha szivárgás van, akkor a cső és a leeresztő kimenet nincsenek megfelelően csatlakoztatva. Szedje szét, szerelje össze és szorítsa meg újra.

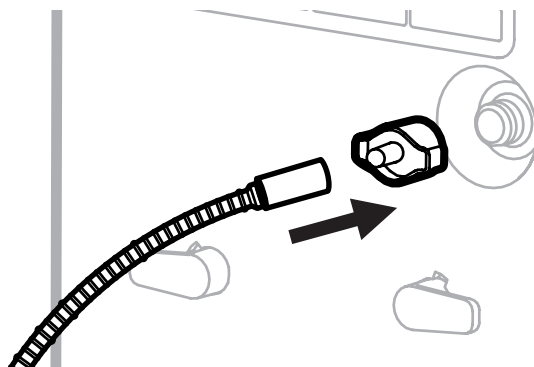

2.3 Illessze a folyamatos vízvezető cső másik végét a csaphoz vagy a csatornához. Bizonyosodjon meg róla, hogy a cső nem hajlott/görcbült el, ami akadályozná a vízfolyást. Győződjön meg róla, hogy cső megfelelően a csatorna köré van rögzítve és nem fog a helyéről elmozdulni nemkívánatos vízkiömlést okozva.

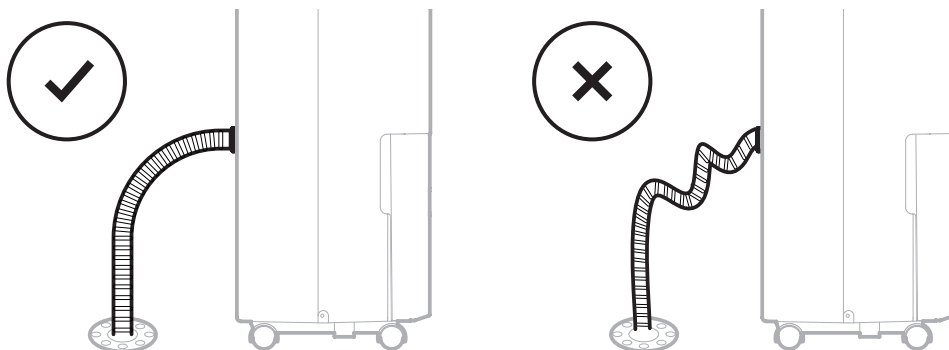

**FONTOS:** Bizonyosodjon meg róla, hogy a víz elfolyik a vízvezető csövön át, a csövet lefelé tartva hajlás/görcbület nélkül.

**FONTOS:** Ha a készülék egyenetlen talajon van, vagy a folyamatos vízvezető cső nem megfelelően lett a helyére illesztve, akkor a víztartály feltelhet vízzel és a működés megállhat. Kérjük, ellenőrizze, hogy a talaj sík-e és illessze helyére újra a vízvezető csövet.

## TISZTÍTÁS & KARBANTARTÁS

**FIGYELMEZTETÉS:** Mindig kapcsolja ki a készüléket és húzza ki az elektromos aljzatból a készülék tisztítása vagy karbantartása előtt.

### A készülék karbantartása:

- Kapcsolja ki a készüléket, mielőtt kihúzza a tápellátásból.
- Puha ruhát használjon a készülék tisztításához.

### A porszűrő karbantartása:

porszűrő a készülék hátoldalán található. A porrészecskékkel eltömődött porszűrő csökkentheti a páramentesítő hatékonyságát. Az optimális páramentesítés érdekében ajánlott kéthetente tisztítani a porszűrőt:

1. Kapcsolja ki és húzza ki a páramentesítőt a elektromos aljzatból.
2. Óvatosan húzza ki a rácsot és a porszűrőt a páramentesítőből.
3. Öblítse a rácsot és a porszűrőt folyó víz alatt, vagy porszívózza ki a port porszívó segítségével.
4. A rács és a porszűrő tisztítása után, hagyja záradni hűvös, árnyékos helyen, majd óvatosan llessze vissza a készülékbe.

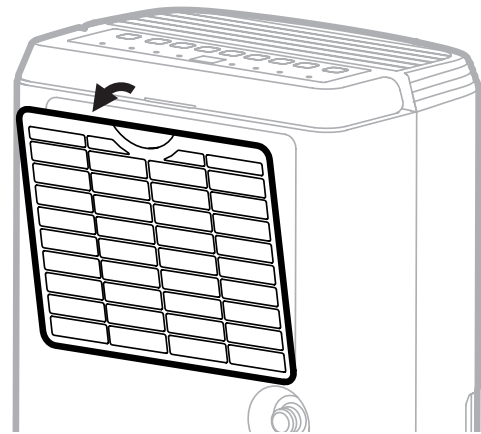

### Szezon végi tárolás és karbantartás:

#### A készüléket hosszabb ideig nem fogja használni:

- Kapcsolja ki a készüléket és húzza ki az elektromos csatlakozóaljzatból.
- Ürítse ki a víztartályt, majd hagyja megszáradni. Ha a készülék csatlakoztatva van a folyamatos vízelvezető csőre, akkor szét kell kapcsolni az elvezető csőtől.
- Távolítsa el a porszűrőt és tisztítsa meg vízzel. Hagyja a porszűrőt száradni és illessze vissza a készülék hátuljára.
- Bizonyosodjon meg róla, hogy a páramentesítő minden alkatrésze és kiegészítője száraz a tárolás előtt.
- Takarja le a készüléket ruhával/műanyag zacskóval tárolás előtt, hogy megvédje felületét a portól, esetleges megsérüléstől.
- Ajánlott a tápkábelt feltekerni és nem a padlón tárolni, hogy ne törhessen, ütődhessen meg.
- Tárolja a készüléket függőlegesen, száraz helyen, közvetlen napfénytől távol.

Az alábbi hibaelhárítási útmutató a leggyakoribb problémákkal foglalkozik. Ha a probléma továbbra is fennáll, hívja az ügyfélszolgálatot.

HIBAJELENSÉG	LEHETSÉGES OK	MEGOLDÁS
A páramentesítő nem indul	Nincs tápellátás.	Ellenőrizze a tápellátást.
	A tápkábel nem megfelelően van csatlakoztatva.	Húzza ki és csatlakoztassa vissza a tápkábelt.
	A víztartály nincs megfelelő pozícióban.	Helyezze a víztartályt megfelelően a készülékbe. A készülék addig nem üzemel, ameddig a víztartály megfelelően nincs rögzítve a helyére.
	The water tank is not in the correct position.	Helyezze a víztartályt helyesen az egységbe. Mértékegység csak akkor működik, ha a víztartály a helyén van.
A készülék zemel, de a páraszint nem csökken	A páraszint-beállítás túl magas.	Csökkentse a páraszint-beállítást.
	A Egy ajtó vagy ablak nyitva van, friss edvességet engedve a helyiségbe.	Bizonyosodjon meg róla, hogy minden kültérre nyíló ablak és ajtó szorosan zárva van.
	Vannak egyéb áraforrások is a helyiségben (pl. rásban lévő víz).	Kapcsolja be a páramentesítőt, ha ilyen páraforrások nincsenek jelen.
	A szoba hőmérséklete túl alacsony.	A páramentesítőt 7°C és 35°C közti működésre tervezték. A páramentesítés mértéke jelentős mértékben csökken, ha a szobahőmérséklet meghaladja ezt a tartományt.
	A porszűrő piszkos/eltömődött.	Tisztítsa meg a porszűrőt.
	A levegő kimenet vagy bemenet eltömődött.	Távolítsa el az eltömődést.



PROBLÉMA	LEHETSÉGES OK	MEGOLDÁS
A készülék zemel, de a páraszint nem csökken	Rövid idő telt el ahhoz, hogy a páramentesítő páramentesítse a helyiséget.	Az első üzemebe helyezés után hagyja a készüléket 24 órán át üzemelni, hogy a kívánt szárazságot elérhesse.
A páramentesítő folyamatosan üzemel / nem áll le	A páramentesítendő helyiség túl nagy.	A páramentesítő kapacitása lehet, hogy nem elégséges a használat helyének páramentesítéséhez. Javasolt egy második páramentesítő üzembe helyezése nagy területen.
	Egy ajtó vagy ablak nyitva van, friss nedvességet engedve a helyiségbe.	Bizonyosodjon meg róla, hogy minden kültérre nyíló ablak és ajtó szorosan zárva van.
Indicatorul Rezervor de apă plin  este aprins, iar aparatul emite semnale sonore	A víztartály tele van.	Ürítse ki a víztartályt.
	A víztartály nincs megfelelő pozícióban.	Helyezze a víztartályt megfelelően a készülékbe. A készülék addig nem üzemel, ameddig a víztartály megfelelően nincs rögzítve a helyére.
A készülék hideg levegőt fúj ki a felső szellőzőnyíláson át	A felső légkivezető nyílás rendeltetése levegőt kibocsátani a helyiségbe.	A nyíláson kiáramló levegő hőmérséklete függ a szoba környezetétől és egyéb tényezőktől. Ingadozhat, ez normális jelenség. Nem igényel beavatkozást.
Jég tűnik fel a tekercseken	A páramentesítő a közelmúltban nem volt bekapcsolva, alacsony hőmérsékletű helyen van (általában 7°C alatti).	Ez normális jelenség. A jég egy órán belül eltűnik, vagy a páramentesítő felkacsolását követően.
A folyamatos elvezető csatlakoztatva van, de a vízkondenzáció nem folyik ki a csövön	Némelyik padlótípusnak egyenetlen lehet a felülete, ami befolyásolja a folyamatos vízvezető funkciót.	A páramentesítő elejét emelje meg (1 cm - 2 cm) magasságra a padlótól. A vízkondenzáció a hátsó tömlőn folyik ki és nem a vödörbe.

PROBLÉMA	LEHETSÉGES OK	MEGOLDÁS
Víz a padlón	A tömlő túl laza lehet.	Ellenőrizze a csatlakozásokat a tömlő és a készülék lefolyó nyílása között. Lásza: Folyamatos vízleengedés szekció.
	A víztartályt víz gyűjtésére használta, de a folyamatos ürítő tömlő még csatlakoztatva van.	Válassa le a tömlőt, ha a víztartályt víz gyűjtésére használja. Lásza: Folyamatos vízleengedés szekció.
Zaj	Fan is working.	Működés közben a ventilátorból származó szél hangot adhat. Ez egy normális hang.

Vă mulțumim că ați achiziționat Dezumidificatorul Honeywell. Acest Manual de utilizare are scopul de a vă furniza informații importante necesare pentru montarea, folosirea, întreținerea și depanarea acestui produs.

## REGULI DE SIGURANȚĂ

### **AVERTISMENT - CITIȚI ACESTE INSTRUCȚIUNI ÎNAINTE DE FOLOSIREA PRODUSULUI ȘI PĂSTRAȚI-LE.**

Folosirea produselor electrice poate crea pericole, printre care răniri, incendii, electrocutări. Nerespectarea acestor instrucțiuni poate deteriora și/sau afecta funcționarea aparatului, ducând la pierderea garanției. În caz de neconcordanțe sau discrepanțe între versiunea în limba engleză și versiunile traduse în alte limbi ale conținutului acestui material, va prevala versiunea în limba engleză.

**Când utilizați aparate electrice, trebuie respectate întotdeauna măsurile de siguranță de bază:**

- NU atingeți dezumidificatorul sau ștecărul cu mâinile ude.
- Verificați tensiunea din locuință pentru a vă asigura că se potrivește cu specificațiile aparatului.
- Înainte de a pune aparatul în funcțiune, îndepărtați toate ambalajele și verificați să nu existe deteriorări ce s-ar fi putut produce în timpul transportului.
- NU folosiți niciun produs care are cablul sau ștecărul deteriorate.
- NU folosiți prelungitor cu acest aparat.
- NU trageți cablul pe sub covor, nici nu-l acoperiți cu mochete sau traverse. Țineți cablul departe de zonele în care vă puteți împiedica de el.
- Deconectați întotdeauna dezumidificatorul de la sursa de alimentare înainte de a goli rezervorul de apă.
- Apa colectată în rezervor trebuie aruncată. Apa nu trebuie folosită niciodată pentru băut.
- Deconectați întotdeauna dezumidificatorul de la sursa de alimentare și goliți apa din rezervor înainte de a curăța, efectua lucrări de întreținere sau muta aparatul.
- Scoateți cablul de alimentare din priză apucând și trăgând numai de ștecăr, nu trageți niciodată de cablu.
- Acest aparat a fost realizat pentru uz casnic și nu trebuie folosit în alte scopuri.

- NU folosiți produsul în zone în care se utilizează sau depozitează benzină, vopsele sau alte materiale și obiecte inflamabile.
- Acest dezumidificator este conceput doar pentru aplicații rezidențiale interioare. Nu trebuie utilizat pentru aplicații comerciale sau industriale.
- NU încercați să reparați sau să reglați funcții electrice ori mecanice ale dezumidificatorului, deoarece acest lucru poate produce pericole și duce la pierderea garanției.
- NU acoperiți gura de intrare/ieșire a aerului de pe aparat, deoarece acest lucru poate duce la defectarea aparatului.
- NU introduceți și nu lăsați să intre obiecte în orificiul de ventilație sau evacuare, deoarece acest lucru poate deteriora produsul și ar putea provoca electrocutare sau incendii.
- În cazul în care cablul de alimentare este deteriorat, acesta trebuie înlocuit de producător, de agentul său de service sau de persoane calificate în mod similar, pentru a evita pericolele.
- NU lăsați copiii să se joace cu aparatul, ambalajul acestuia sau punga de plastic inclusă.
- În cazul în care aparatul este deteriorat sau funcționează defectuos, întrerupeți folosirea acestuia. Deconectați produsul de la priză. Consultați secțiunea Depanare și contactați centrul de asistență pentru clienți.
- Așezați întotdeauna dezumidificatorul pe o podea nivelată.
- Nu amplasați niciodată produsul lângă o cadă sau un recipient cu apă.
- A se păstra într-un loc uscat, departe de lumina directă a soarelui, atunci când aparatul nu este folosit.
- Aparatul și materialele de ambalare nu sunt concepute pentru a fi folosite de persoane (inclusiv copii sau vârstnici) cu capacități fizice, senzoriale sau mentale reduse ori fără experiență și cunoștințe în materie, cu excepția cazului în care sunt supravegheați sau instruiți cu privire la folosirea aparatului de o persoană responsabilă pentru siguranța lor.
- Prindeți întotdeauna mânerul de sus și țineți aparatul în poziție verticală când îl transportați dintr-o cameră în alta: NU înclinați produsul într-o parte, nici nu îl răsturnați.

- Dacă dezumidificatorul a fost transportat înclinat, așezați-l în poziție verticală și așteptați cel puțin 4 ore înainte de a-l folosi.
- **AVERTISMENT:** Pentru a reduce riscul de incendiu sau electrocutare, nu folosiți aparatul cu vreun dispozitiv semiconductor de reglare a vitezei.



Acest simbol indică faptul că, niciunde în UE, produsul nu trebuie eliminat împreună cu alte deșeuri menajere. Pentru a evita eventuale daune provocate mediului sau sănătății omului prin eliminarea necontrolată a deșeurilor, reciclați-l în mod responsabil pentru a promova reutilizarea durabilă a resurselor materiale. Pentru a returna dispozitivul folosit, vă rugăm să folosiți sistemele de returnare și colectare sau să contactați unitatea de unde a fost achiziționat produsul. Aceasta poate prelua produsul pentru a fi reciclat în condiții de siguranță pentru mediu.

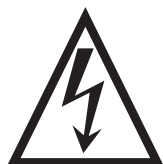



### Pericol de electrocutare!

Este interzisă dezasamblarea și modificarea aparatului sau a accesoriilor acestuia! În cazul deteriorării oricărei componente, întrerupeți imediat alimentarea cu energie electrică și consultați o persoană calificată.

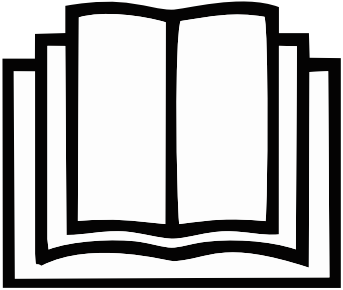
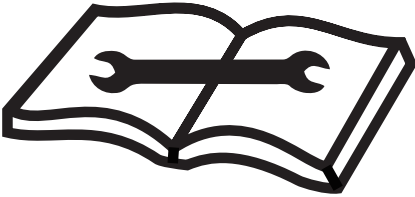

În cazul în care cablul de alimentare s-a deteriorat, acesta trebuie schimbat doar de către producător, un service agreat de acesta ori de către o persoană calificată în mod similar!

SIMBOL	OBSERVAȚIE	EXPLICAȚII
 <p data-bbox="203 583 553 667">Atenție, risc de incendiu, R290</p>	<p data-bbox="641 464 911 499">AVERTISMENT</p>	<p data-bbox="943 325 1458 640">Acest simbol arată că aparatul folosește un agent frigorific inflamabil. În caz de scurgeri sau expunere a agentului frigorific la o sursă de aprindere externă, există risc de incendiu</p>
	<p data-bbox="641 846 797 882">ATENȚIE</p>	<p data-bbox="943 804 1458 930">Acest simbol arată că manualul de utilizare trebuie citit cu atenție.</p>
	<p data-bbox="641 1213 797 1249">ATENȚIE</p>	<p data-bbox="943 1123 1458 1344">Acest simbol arată că personalul de service trebuie să efectueze intervenții la aparat respectând manualul de instalare.</p>
	<p data-bbox="641 1581 797 1617">ATENȚIE</p>	<p data-bbox="943 1518 1458 1690">Acest simbol arată că sunt disponibile informații, de ex. în manualul de utilizare sau în manualul de instalare.</p>

## Avertismente suplimentare pentru aparate cu gaz refrigerant R290.

- Citiți cu atenție instrucțiunile înainte de folosirea aparatului.
- Pentru degivrare sau curățare, nu folosiți alte metode decât cele recomandate de producător.
- Nu amplasați aparatul într-o încăpere cu surse continue de aprindere (de exemplu, flăcări deschise, aparate cu funcționare pe gaz sau încălzitoare electrice).
- A nu se găuri sau arde.
- A nu se perfora nicio parte a circuitului de refrigerare.
- Gazul refrigerant poate fi inodor.
- Aparatul trebuie instalat, folosit și păstrat într-o încăpere de cel puțin 13 mp.
- Acumularea unor eventuale scurgeri de agent frigorific într-o încăpere neventilată poate duce la incendii sau explozii dacă acesta intră în contact cu radiatoare electrice, sobe sau alte surse de aprindere.
- Aparatul trebuie depozitat astfel încât să se evite deteriorări mecanice.
- Numai persoanele autorizate de un organism acreditat care le atestă competența de a manipula agenți frigorifici în conformitate cu legislația din domeniu trebuie să efectueze intervenții în circuitul refrigerant.
- Gazul refrigerant R290 respectă directivele europene privind mediul.
- Aparatul conține un anumit număr de grame (a se vedea eticheta de pe spatele aparatului) de gaz refrigerant R290. Cantitatea maximă de gaz refrigerant este de 0,12 kg.



Reparațiile trebuie realizate pe baza recomandărilor producătorului. Întreținerea și reparațiile care necesită asistența personalului calificat trebuie realizate sub supravegherea specialiștilor în folosirea agenților frigorifici inflamabili.

# CUM FUNCȚIONEAZĂ DEZUMIDIFICATORUL

Când dezumidificatorul este pornit, un ventilator trage aerul umed în dezumidificator, unde trece prin bobinele de dezumidificare din interiorul acestuia. Aceste bobine condensează umiditatea din aer și o colectează în rezervorul de apă. Aerul uscat este apoi scos din dezumidificator. Aerul trece prin gurile de aer ale dezumidicatorului, ajungând în cameră ca aer uscat și cald.

**IMPORTANT:** Dezumidificatorul este conceput pentru a funcționa la temperaturi între 7°C - 35°C. Performanțele dezumidicatorului pot fi mult reduse dacă temperatura camerei depășește acest interval de temperatură.

## ALEGEREA AMPLASĂRII – IMPORTANT

- Înainte de a folosi dezumidificatorul, așezați-l ÎN POZIȚIE VERTICALĂ timp de cel puțin 1 oră înainte de utilizare, pentru a permite agentului frigorific să se stabilizeze. Dacă aparatul a fost înclinat sau răsturnat în timpul transportului, așezați-l în poziție verticală timp de 4 ore înainte de utilizare.
- Pentru o eficiență optimă, dezumidificatorul trebuie folosit în spațiu închis. Țineți închise toate ușile, ferestrele și alte intrări exterioare în cameră.





## ALEGEREA AMPLASĂRII – IMPORTANT (CONTINUARE)

- Așezați dezumidificatorul într-o încăpere cu o temperatură de minim 5oC.
- Așezați dezumidificatorul la o distanță de cel puțin 45 cm de alte obiecte (de ex. perdele sau mobilier) care pot restricționa fluxul de aer din spate sau prin orificiile de aerisire ale aparatului.
- Dezumidificatorul trebuie amplasat pe o podea nivelată.

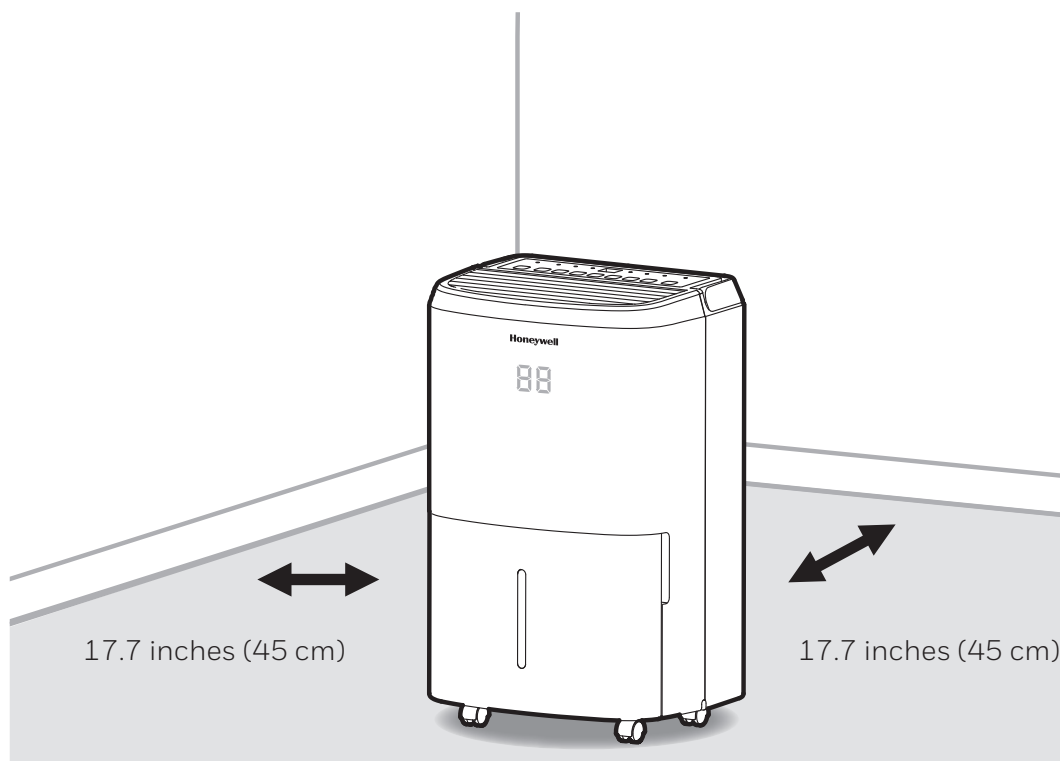

**IMPORTANT:** Eficiența dezumidificatorului poate fi influențată de diferiți factori. Unul dintre aceștia este viteza cu care aerul umed intră în încăpere și cantitatea de aer care circulă în interiorul și exteriorul spațiului care trebuie dezumidificat. De exemplu, dacă ușa de la pivniță este mereu deschisă, lăsând aerul umed să intre în încăpere, dezumidificarea va dura mai mult decât dacă ușa ar fi ținută închisă. Dacă dezumidificatorul se află într-o încăpere cu dulapuri sau rafturi de depozitare, acesta va avea un efect redus sau niciun efect în uscarea interiorului dulapului sau rafturilor de depozitare dacă nu există o circulație adecvată a aerului în interiorul și exteriorul acestor spații. Pentru dezumidificarea acestor spații, deschideți ușa debaralei sau a dulapurilor pentru a permite circulația aerului. Ar putea fi necesară instalarea unui al doilea dezumidificator pentru spații închise mai mari.

# DEZAMBALAREA DEZUMIDIFICATORULUI

- Dezumidificatorul este ambalat cu bandă colorată sau transparentă, care să fixeze anumite piese ale acestuia în timpul transportului. Îndepărtați banda de ambalaj colorată sau transparentă de pe aparat.

1. Scoateți ușor rezervorul de apă din dezumidificator.
2. Îndepărtați protecția de stropire de pe partea superioară a rezervorului.
3. Scoateți ștecărul, furtunul de evacuare și alte accesorii aflate în interiorul rezervorului dezumidificatorului.
4. După scoaterea tuturor accesoriilor, puneți la loc rezervorul de apă. Asigurați-vă că rezervorul este poziționat corect.

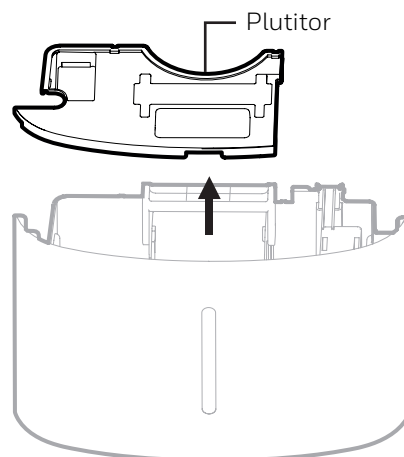

- În rezervor se află un plutitor care detectează nivelul apei, pentru a opri automat procesul de dezumidificare atunci când rezervorul e nat corect în rezervor, verificând să se afle la nivelul marginii superioare a rezervorului, în poziție orizontală.

**NU SCOATEȚI PLUTITORUL.**

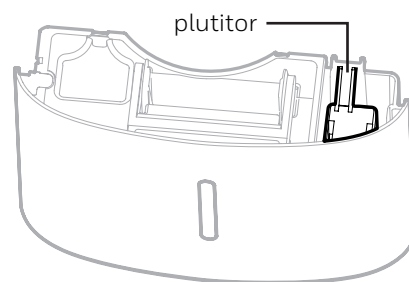

# PARTS DESCRIPTION

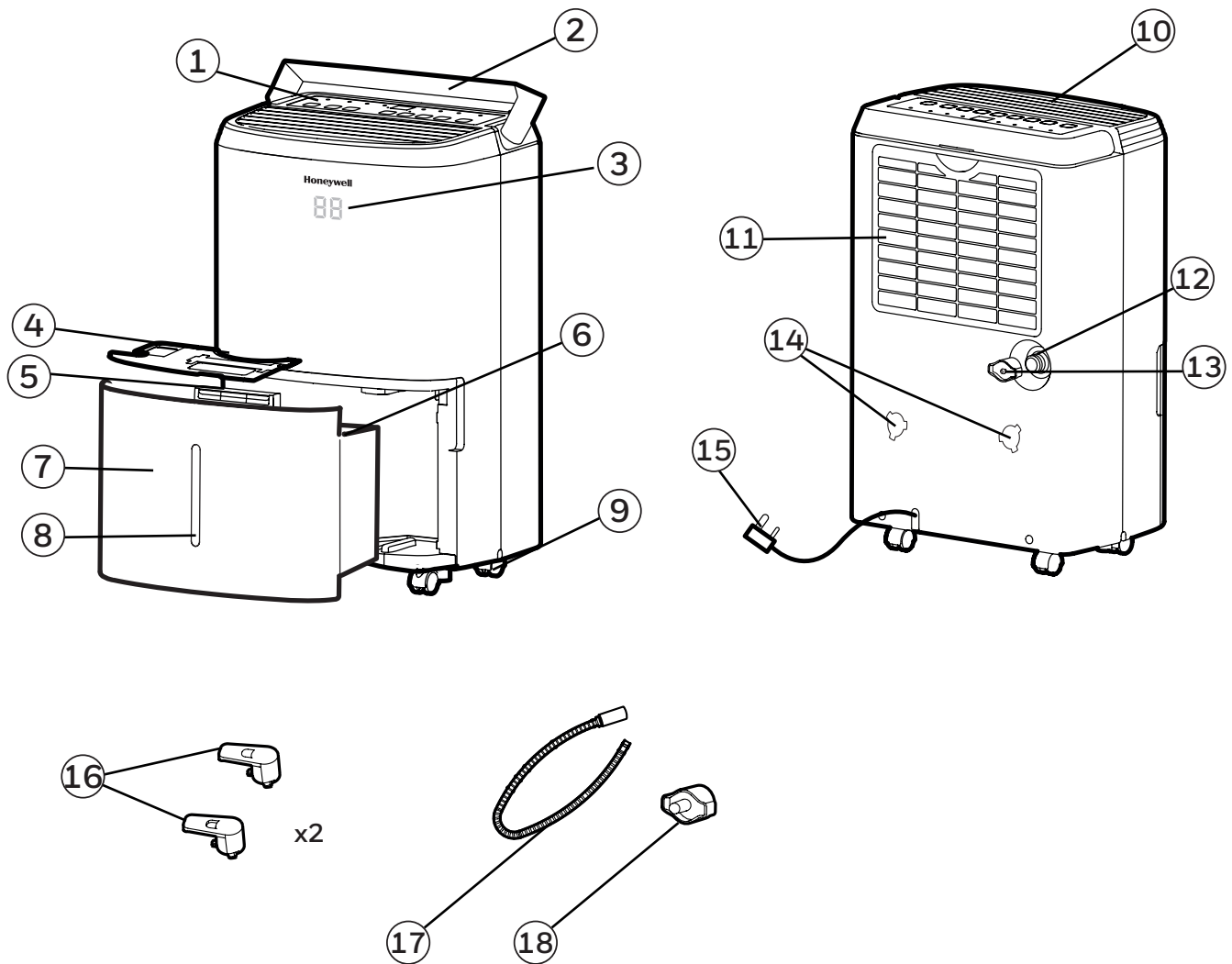

- |                                |  |
|--------------------------------|--|
| 1) Panou de comandă            | 10) Ventilator extracție aer dehumidificat |
| 2) Mâner                       | 11) Grilaj lavabil și filtru de praf       |
| 3) Display LED                 | 12) Gaură evacuare continuă                |
| 4) Protecție antistropi        | 13) Dop drenaj continuu                    |
| 5) Mânerul rezervorului de apă | 14) Găuri de fixare role cablu             |
| 6) Plutitor                    | 15) Cablu de alimentare și ștecăr          |
| 7) Rezervor de apă             | 16) Suporți pentru cablu                   |
| 8) 8. Indicator nivel de apă   | 17) Tub de evacuare continuă a apei        |
| 9) 9. Roți                     | 18) Dop drenaj continuu                    |

# MONTAREA SUPORȚILOR DE CABLU

Dacă ați scos din rezervorul de apă suportii pentru cablu, urmați pașii de mai jos.

Pasul 1. : Introduceți suportii în orificiile de fixare.

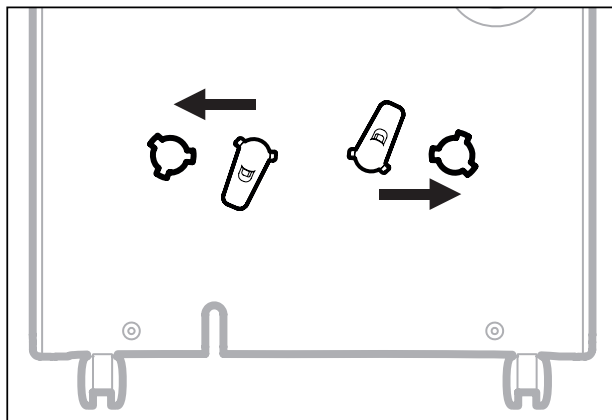

Pasul 2.: Rotiți suportii cu 45 de grade în direcția mișcării acelor de ceasornic.

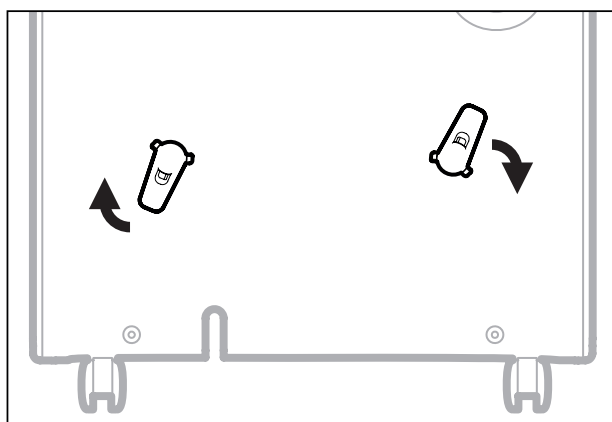

Pasul 3.: Dacă auziți un “clic”, suportii sunt gata pentru utilizare.

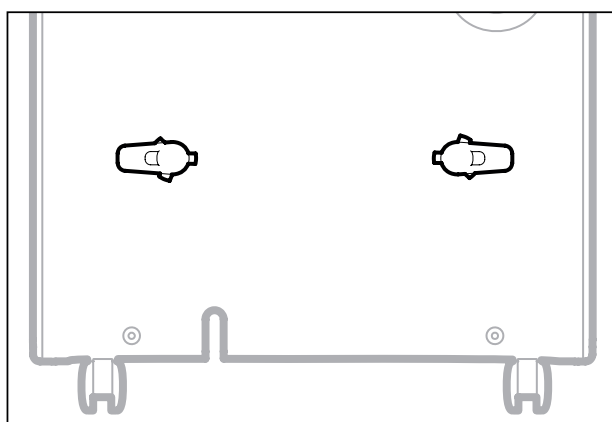

**NU UITAȚI:** După finalizarea montării suportilor pentru cablu, aceștia nu mai pot fi îndepărtați. Montarea este definitivă.

## PANOU DE COMANDĂ

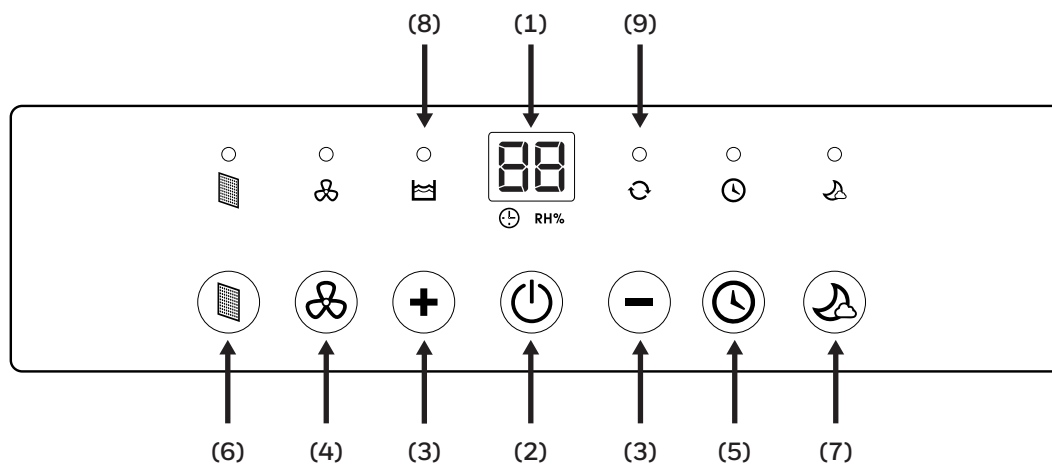

- |                                   |                                   |
|-----------------------------------|-----------------------------------|
| 1) Ecran                          | 6) Alarmă filtru                  |
| 2) Comandă Pornire/Oprire         | 7) Mod de somn                    |
| 3) Reglare Umiditate/Temporizator | 8) Indicator rezervor plin        |
| 4) Reglare viteză ventilator      | 9) Indicator funcționare continuă |
| 5) Setare timer                   |                                   |

## BUTOANE FUNCȚII

### PORNIRE/OPRIRE

Apăsați pentru  a porni sau opri dezumidificatorul.

### SETĂRI PENTRU REGLARE UMIDITATE





 RH%

Când aparatul este pornit, pe ecran este afișat procentul de umiditate actual. Apăsați butonul **+** sau **-** pentru a regla umiditatea preferată de Dvs. Umiditatea se poate seta în pași de 5% prin apăsarea butoanelor **+** sau **-**. Intervalul de reglare a umidității relative (UR) este între 30% - 90%. După zece secunde de la setarea nivelului de umiditate dorit, afișajul va reveni la indicarea umidității actuale.



**Setări recomandate:** Se recomandă ca aparatul să fie lăsat să funcționeze la o umiditate de 30% și o viteză mare a ventilatorului în primele 2 sau 3 zile, până dispăre mirosul de umezeală. După câteva zile, când Umiditatea Relativă a fost redusă la un nivel mai confortabil, apăsați butonul **+** sau **-** pentru a alege o valoare UR% mai mare, care să mențină apoi un nivel de umiditate confortabil. Nivelul de umiditate recomandat este între 40% - 50%.

**NOTĂ:** Senzorul de umiditate detectează umiditatea actuală din spațiul înconjurător. Datorită sensibilității, este normal să apară o variație de câteva grade la nivelul umidității detectate de senzor.

### MOD CONTINUU

Pentru activarea modului continuu apăsați butonul **-** pe ecran, până apare afișat  Indicatorul luminos  se aprinde. Aparatul va funcționa continuu.

### ALARMĂ REZERVOR PLIN

Când rezervorul de apă este plin, se luminează indicatorul . Aparatul va emite semnale sonore timp de 3 secunde. Compresorul se va opri și ventilatorul se va opri pentru câteva minute. Pentru a stinge becul indicator , goliți rezervorul de apă și apoi puneți-l la loc, asigurându-vă că este poziționat corect.

**IMPORTANT:** Nu puneți rezervorul de apă pe podea când este plin. Dacă podeaua este denivelată, apa din rezervor se poate vărsa.



## BUTOANE FUNCȚII (CONTINUARE)

### TIMER

Dezumidificatorul poate fi setat să se pornească sau oprească automat după o perioadă de timp selectată (în intervalul de 0,5-24 ore). Selectarea timer-ului este afișată pe ecranul de indicare a temperaturii.

**NOTĂ:** Înainte de a seta timer-ul, asigurați-vă că aparatul este conectat la sursa de alimentare.

#### Setare temporizator oprire automată:

Când aparatul este în funcțiune, apăsați  , se va aprinde becul indicator  apăsați butonul **+** sau **-** pentru a selecta numărul de ore (între 0,5-24 ore) cât doriți să funcționeze aparatul înainte să se oprească. După 5 secunde fără ca aparatul să funcționeze, timer-ul va începe să funcționeze și indicatorul  luminează. Timer-ul trebuie setat după fiecare utilizare.



#### Setare temporizator pornire automată:

Când aparatul este în modul Standby, apăsați  , se va aprinde becul indicator și afișajul de temperatură va lumina intermitent. Apăsați butonul **+** sau **-** pentru a selecta numărul de ore (între 0,5-24 ore) peste care să se pornească aparatul. Setările anterioare pentru viteza ventilatorului și umiditate se vor menține. Aparatul va porni și va rămâne în funcțiune până se umple rezervorul de apă sau până când îl opriți manual. Timer-ul trebuie setat din nou după fiecare utilizare.

**NOTĂ:** Pentru a anula setările timer-ului, apăsați din nou  , iar becul indicator al timer-ului se va stinge.

**NOTĂ:** Becul indicator de pornire se va aprinde pentru a arăta că aparatul este în modul Standby.

### REGLARE VITEZĂ VENTILATOR

Există două viteze ale ventilatorului: Mare și Mică. Atunci când se aprinde becul indicator  , aparatul funcționează cu viteză Mare. Când becul indicator  nu se aprinde, aparatul funcționează la viteză Mică.



## BUTOANE FUNCȚII (CONTINUARE)

### ALARMĂ FILTRU

Când becul indicatorul de alarmă filtru se aprinde, este timpul să curățați filtrul. Opriți aparatul și îndepărtați cu grijă filtrul, apoi curățați-l. Reatașați filtrul și porniți aparatul.

Indicatorul luminos de alarmă filtru nu ar trebui să se aprindă până nu va fi necesară curățarea filtrului. Frecvența de curățare necesară a filtrului depinde de condițiile de mediu din încăpere. În unele camere poate apărea mai des necesitatea de a curăța filtrul, decât în altele.

### MOD DE SOMN

Intensitatea luminii ecranului LED scade, când aparatul funcționează în mod de somn. Apăsați butonul  pentru activarea funcției de somn. Când modul de funcționare somn este activ, indicatorul se aprinde. Aveți la dispoziție un timp de 1 minut, când puteți efectua setări, cum ar fi umiditatea sau viteza ventilatorului. După acest 1 minut ecranul superior se stinge și rămâne aprins doar indicatorul . Apăsați oricare buton pentru a dezactiva modul de somn.

## FUNCȚIA REPOZNIRE AUTOMATĂ

Aparatul este prevăzut cu o funcție de repornire automată. În caz de întrerupere a alimentării electrice, dezumidificatorul se va reporni cu toate setările anterioare la restabilirea alimentării electrice.

## DEGIVRARE AUTOMATĂ

Se poate forma gheață pe bobinele interioare ale aparatului. În cazul formării gheții, compresorul intern se va opri, iar ventilatorul va rămâne în funcțiune până se va topi gheața. După ce bobinele interioare sunt degivate și uscate, compresorul și ventilatorul se vor reporni automat, iar dezumidificatorul își va relua funcționarea.



## DRENAREA APEI



**AVERTISMENT:** Drenați și eliminați întotdeauna apa colectată în urma dezumidificării. Apa nu este curată și nu este potabilă.

### 1. Drenarea apei colectate în rezervor

Apa condensată poate fi colectată direct în rezervor. Când rezervorul este plin, dezumidificatorul se oprește automat și se aprinde indicatorul  de pe panoul de comandă, urmat de un semnal sonor.

**IMPORTANT:** Nu mutați dezumidificatorul când rezervorul este plin cu apă, deoarece ar putea fi greu și apa s-ar putea vărsa.

1.1 Reperați rezervorul de apă situat pe partea din față a dezumidificatorului. Trageți și scoateți ușor rezervorul.

1.2 Duceți rezervorul la o chiuvetă pentru a-l goli.

1.3 Puneți rezervorul gol la loc pe partea din față a dezumidificatorului. Asigurați-vă că rezervorul este poziționat corect. Funcția de siguranță împiedică repornirea aparatului în caz de aliniere necorespunzătoare a rezervorului cu aparatul.

**IMPORTANT:** Poziționarea sau alinierea necorespunzătoare a rezervorului ar putea duce la întreruperea funcționării aparatului; în acest caz, se aprinde becul de avarie din partea de sus a dezumidificatorului, urmat de un semnal sonor, până ce rezervorul va fi fixat în mod corect.

**NOTĂ:** În rezervor se află un plutitor care detectează nivelul apei, pentru a opri automat procesul de dezumidificare atunci când rezervorul este plin. Asigurați-vă că plutitorul este poziționat corect în rezervor, verificând să se afle la nivelul marginii superioare a rezervorului.

**NU SCOATEȚI PLUTITORUL..**

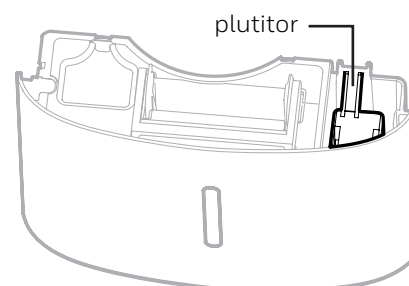
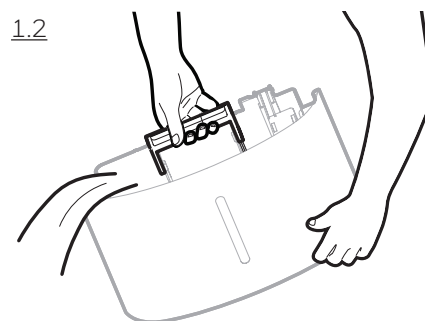
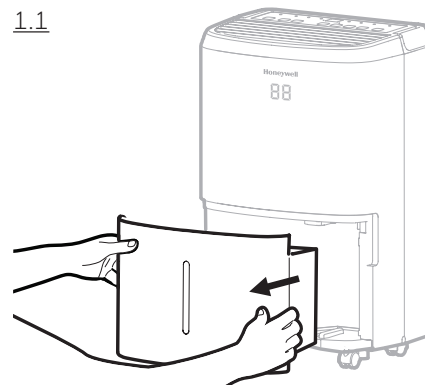

## DRENAREA APEI (CONTINUARE)

### 2. Drenarea continuă a apei – cu ajutorul unui furtun de drenaj

Furtunul pentru drenaj continuu este furnizat împreună cu aparatul. Pentru a activa funcția de drenaj continuu al apei, este necesară dispunerea unei scurgeri adecvate (de ex. chiuvetă sau gură de scurgere la nivelul solului) în apropierea dezumidificatorului.

Furtun de drenaj  
continuu (1 m)

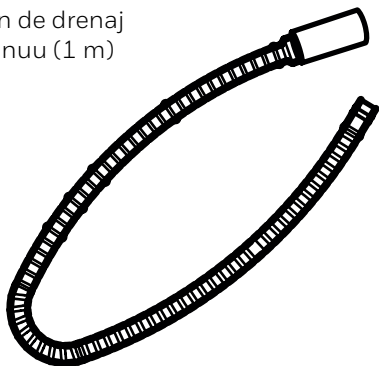

Dop drenaj continuu

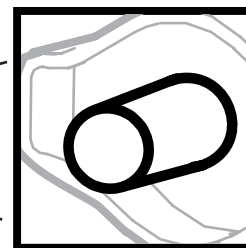
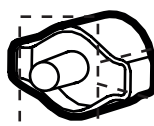

**SĂ AVEȚI ÎN VEDERE:** Furtunul și dopul de drenaj continuu se pot folosi imediat, fără pregătire suplimentară.

2.1 Aduceți furtunul de drenaj continuu la spatele aparatului. Deșurubați și îndepărtați dopul de drenaj. Potrivii și înșurubați furtunul de drenaj continuu direct pe gaura de evacuare.

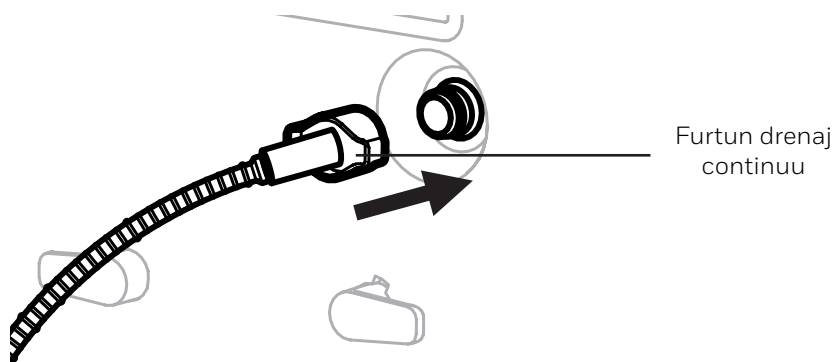
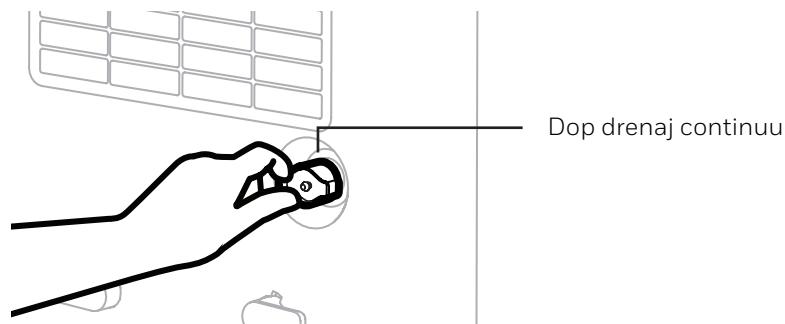

## DRENAREA APEI (CONTINUARE)

2.2 Dacă apar scurgeri, este posibil ca furtunul și racordul de drenaj să nu fie cuplate corect. Desfaceți, re poziționați și strângeți din nou.

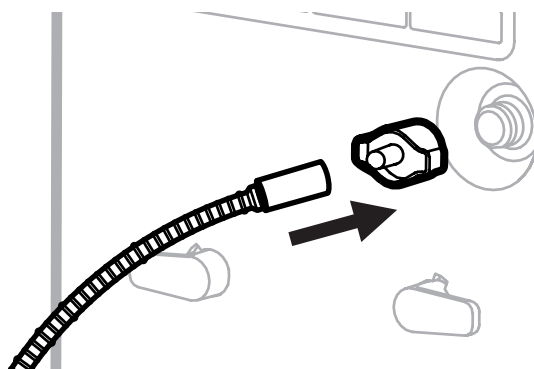

2.3 Așezați celălalt capăt al furtunului de drenaj în chiuvetă sau în gura de scurgere. Asigurați-vă că furtunul nu este îndoit sau răsucit, ceea ce ar putea bloca curgerea apei. Asigurați-vă că furtunul este fixat deasupra gurii de scurgere astfel încât să nu se miște și să provoace scurgeri nedorite de apă.

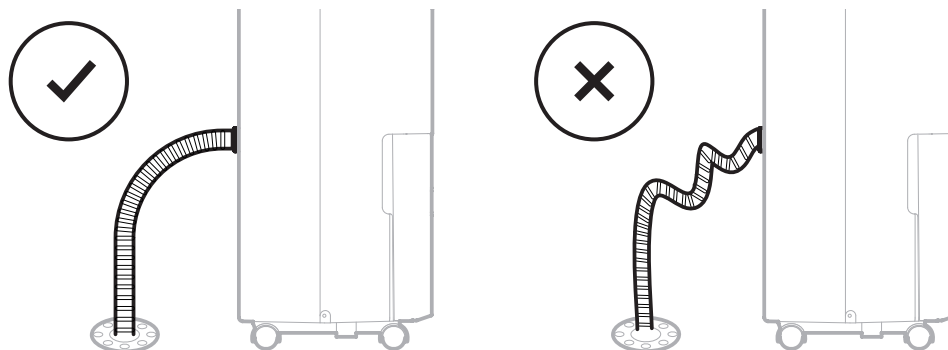

**IMPORTANT:** Asigurați-vă că apa poate curge prin furtunul de drenaj continuu ținând furtunul îndreptat în jos, fără îndoituri sau răsuciri.

**IMPORTANT:** Dacă aparatul este așezat pe o suprafață denivelată sau furtunul de drenaj continuu este montat incorect, apa ar putea umple rezervorul, oprindu-se astfel curgerea ei. Verificați dacă podeaua este denivelată și remontați furtunul de drenaj.

## CURĂȚARE ȘI ÎNTREȚINERE

**AVERTISMENT:** Opriți întotdeauna dezumidificatorul și deconectați-l de la priză înainte de efectuarea lucrărilor de curățare sau întreținere la aparat.

### Întreținerea aparatului:

- Opriți aparatul înainte de a-l deconecta de la sursa de alimentare.
- Folosiți doar o cârpă moale pentru a curăța aparatul.

### Întreținerea filtrului de praf:

Filtrul de praf este dispus în partea din spate a aparatului. Un filtru murdar și înfundat cu particule de praf poate reduce eficiența dezumidificatorului. Pentru o dezumidificare optimă se recomandă curățarea filtrului la fiecare 2 săptămâni:

1. Opriți și decuplați dezumidificatorul de la priză.
2. Scoateți ușor grilajul și filtrul de praf din dezumidificator.
3. Clătiți grilajul și filtrul de praf sub jet de apă curentă sau aspirați praful cu un aspirator.
4. După ce ați curățat grilajul și filtrul de praf, lăsați-le la uscat în loc răcoros și umbros, apoi puneți-le ușor la loc în aparat.

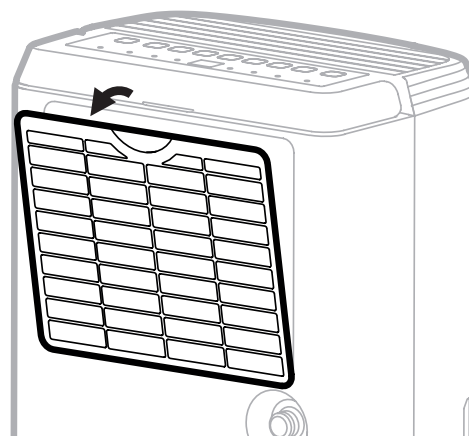

### Depozitare și întreținere la sfârșit de sezon:

#### Dacă aparatul urmează să nu fie folosit o perioadă mai lungă de timp

- Opriți aparatul și deconectați-l de la priza de alimentare.
- Goliți rezervorul și lăsați-l să se usuce. Dacă dezumidificatorul este cuplat la un furtun de drenaj continuu, trebuie să decuplați furtunul.
- Scoateți filtrul de praf și curățați-l cu apă. Lăsați filtrul de praf să se usuce și montați-l la loc în aparat.
- Asigurați-vă că toate piesele dezumidificatorului și accesoriile sunt uscate înainte de depozitare.
- Acoperiți dezumidificatorul cu un sac textil sau de plastic înainte de depozitare, pentru a proteja suprafețele de praf și zgârieturi.
- Se recomandă înfășurarea cablului electric și depozitarea lui deasupra solului, pentru a-l proteja de îndoituri sau răsuciri.
- Depozitați aparatul în poziție verticală într-un loc uscat, ferit de razele directe ale Soarelui

Următorul ghid de depanare abordează problemele cele mai frecvente. Dacă problemele persistă, apălați serviciul pentru clienți.

PROBLEME	CAUZE POSIBILE	SOLUȚII
Dezumidicatorul nu pornește	Nu este cuplată alimentarea.	Verificați alimentarea electrică.
	Cablul de alimentare nu este conectat corect.	Scoateți și reconectați cablul de alimentare.
	Rezervorul de apă nu se află în poziție corectă.	Poziționați corect rezervorul de apă în aparat. Aparatul nu va funcționa până când rezervorul de apă nu este corect poziționat.
	Rezervorul de apă nu este în poziția corectă.	Poziționați rezervorul de apă corect în unitate. Unitate nu va funcționa până când rezervorul de apă nu este fixat în poziție.
Aparatul funcționează, dar nivelul de umiditate nu scade	Setarea nivelului de umiditate este prea mare.	Reduceți setarea nivelului de umiditate.
	Este deschisă o ușă sau o fereastră, lăsând să intre umiditate.	Asigurați-vă că toate ferestrele sau ușile spre exterior sunt închise bine și ermetic.
	Există și alte surse de umiditate în încăpere (de ex. apă clocotită în oală).	Porniți dezumidicatorul atunci când aceste surse nu sunt prezente.
	Temperatura din încăpere este prea scăzută.	Dezumidicatorul este conceput pentru a funcționa între 7°C și 35°C. Îndepărtarea umidității este mult redusă dacă temperaturile din încăpere depășesc acest interval.
	Filtrul de praf este murdar / înfundat.	Curățați filtrul de praf.
	Gura de ieșire sau intrare a aerului este blocată.	Eliminați blocajul.

PROBLEME	CAUZE POSIBILE	SOLUȚII
Aparatul funcționează, dar nivelul de umiditate nu scade	Timp insuficient pentru ca dezumidicatorul să elimine umezeala.	După montarea inițială, lăsați să funcționeze 24 de ore pentru a menține nivelul dorit de uscare.
Dezumidicatorul funcționează în continuu/ nu se oprește	Spațiul de dezumidificat este prea mare.	Capacitatea dezumidicatorului dvs. poate să nu fie adecvată pentru încăperea în care este folosit. Se recomandă adăugarea unui dezumidicator suplimentar pentru spații mari.
	Este deschisă o ușă sau o fereastră, lăsând să intre umiditate.	Asigurați-vă că toate ferestrele sau ușile spre exterior sunt închise bine și ermetic.
Indicatorul Rezervor de apă plin  este aprins, iar aparatul emite semnale sonore	Rezervorul de apă este plin.	Goliți rezervorul de apă.
	Rezervorul de apă nu se află în poziție corectă.	Poziționați corect rezervorul de apă în aparat. Aparatul nu va funcționa până când rezervorul de apă nu este corect poziționat.
Aparatul suflă aer rece prin găurile de evacuare superioare	Scopul aerisirii din partea superioară este de a distribui aerul în încăpere.	Temperatura aerului provenind din aerisire depinde de mediul încăperii și de alți factori. Poate fluctua, iar acest lucru este normal. Nu este necesară nicio măsură.
Apare gheață pe bobine	Dezumidicatorul a fost pornit recent la temperaturi scăzute ale camerei (de obicei sub 7°C).	Acest lucru este normal. Gheața va dispărea în circa o oră după oprirea dezumidicatorului.
Furtunul de drenaj continuu este racordat, dar condensul de apă nu se scurge din furtun.	Unele podele pot avea o suprafață neuniformă care poate afecta funcția de drenaj continuu.	Ridicați partea din față a dezumidicatorului (cu 1 cm – 2 cm) de la podea. Condensul de apă se va scurge prin furtunul din spate și nu în găleată.

PROBLEME	CAUZE POSIBILE	SOLUȚII
Apă pe podea	Furtunul de scurgere poate să nu fie bine strâns.	Verificați racordurile dintre furtun și gura de scurgere de pe aparat. Consultați secțiunea Drenare continuă a apei.
	Ați dorit să folosiți rezervorul de apă pentru a colecta apa, dar furtunul de drenaj continuu este încă racordat.	Decuplați furtunul dacă folosiți rezervorul pentru a colecta apa. Consultați secțiunea Drenare continuă a apei.
Zgomot	Ventilatorul este în funcțiune.	Vântul de la ventilator poate crea sunete în timpul funcționării. Sunetul acesta este normal.

Ďakujeme, že ste si zakúpili náš výrobok Odvlhčovač Honeywell. Tento návod bol pripravený, aby vám poskytol užitočné informácie o uvedení do prevádzky, používaní, údržbe a prípadné odstránenie poruchy výrobku.

## BEZPEČNOSTNÉ POKYNY

### **VAROVANIE – PRED UVEDENÍM DO PREVÁDZKY SI PREČÍTAJTE NÁVOD NA POUŽÍVANIE A USCHOVAJTE HO.**

Používanie elektrických výrobkov môže spôsobiť nebezpečenstvo vrátane, ale nie výhradne, zranenia, požiar a úraz elektrickým prúdom. Nedodržanie týchto pokynov môže poškodiť alebo zhoršiť ich funkciu a spôsobiť stratu záruky. V prípade akýchkoľvek rozporov medzi anglickou a inou jazykovou verziou tohto materiálu má prednosť anglická verzia.

**Pri používaní elektrických spotrebičov je potrebné vždy dodržiavať základné bezpečnostné opatrenia:**

- **NEDOTÝKAJTE SA** odvlhčovača ani napájacieho kábla mokrými rukami.
- Skontrolujte sieťové napätie a uistite sa, že zodpovedá hodnote v popisu spotrebiča!
- Pred uvedením do prevádzky odstráňte všetok baliaci materiál a zabezpečte, aby počas prepravy nedošlo k poškodeniu jednotky!
- **NEPOUŽÍVAJTE** výrobok, ak je poškodený jeho kábel alebo sieťová zástrčka.
- **NEPOUŽÍVAJTE** tento produkt s predlžovacím káblom!
- **NEVKLADAJTE** sieťový kábel pod koberec ani ho nezakrývajte kobercom. Neumiestnite ho na také miesto, kde by ste sa mohli o kábel potknúť.
- Pred vypustením nádrže na vodu vždy odpojte napájací kábel.
- Voda nazbieraná v nádrži sa musí zlikvidovať. Nepite ju.
- Pred čistením, servisom alebo premiestnením spotrebiča vždy odpojte napájací kábel a vypustite vodu z nádrže na vodu.
- Sieťový kábel vždy odpojte ťahaním za zástrčku, nikdy neťahajte kábel.
- Tento spotrebič je určený na použitie v domácnosti a nie je určený na používanie na iné účely.



- Výrobok nepoužívajte v priestoroch, kde sa používajú alebo skladujú benzín, farby alebo iné horľavé predmety.
- Tento odvlhčovač je navrhnutý pre používanie v domácnosti vo vnútorných priestoroch. Nesmie sa používať na komerčné alebo priemyselné účely.
- NEPOKÚŠAJTE ho rozoberať alebo nastavovať elektrické alebo mechanické funkcie odvlhčovača, pretože by to mohlo byť nebezpečné a mohlo spôsobiť zánik záruky.
- NIKDY nezakrývajte vetracie otvory zariadenia, pretože by to mohlo spôsobiť poškodenie výrobku.
- NEVKLADAJTE ani nenechajte vniknúť žiadne predmety do entilačných otvorov alebo vývodov, pretože by mohlo dôjsť k poškodeniu výrobku a spôsobiť úraz elektrickým prúdom alebo požiar.
- V prípade poškodenia napájacieho kábla, ho musí vymeniť výrobca, jeho servisné stredisko alebo na to odborne vyškolená osoba!
- Nedovoľte sa hrať deťom so spotrebičom, jeho obalom alebo plastovým sáčkom príslušenstva.
- Ak je výrobok poškodený alebo nefunguje správne, nepoužívajte ho ďalej. Odpojte spotrebič z elektrickej zásuvky. Pozrite si časť venovanú riešeniu problému kontaktujte zákaznícku podporu.
- Odvlhčovač vždy položte na rovný povrch.
- Nikdy neinštalujte spotrebič v blízkosti vane alebo vodnej nádrže.
- Ak zariadenie nepoužívate, skladujte ho na suchom mieste, chránenom pred priamym slnečným žiarením.
- S týmto prístrojom a jeho obalmi môžu zaobchádzať osoby (vrátane detí a starších ľudí), ktoré majú znížené fyzické, zmyslové alebo mentálne schopnosti alebo nemajú potrebné skúsenosti a znalosti, iba pod dohľadom, alebo ak sú poučení na používanie zariadenia a pochopili nebezpečenstvá, vyplývajúce z nezodpovedného používania.
- Zariadenie vždy chyťte za hornú rukoväť a držte ho kolmo pri prenose medzi miestnosťami - NIKDY ho nenakloňte nabok alebo ho neprevráťte.

- Ak bol odvlhčovač prepravený na boku, postavte ho do zvislej polohy a pred použitím počkajte najmenej 4 hodiny.
- **VAROVANIE:** Za účelom zníženia rizika požiaru a úrazu elektrickým prúdom zariadenie nepoužívajte s polovodičovým regulátorom výkonu!



Použité zariadenie zlikvidujte osobitne a nelikvidujte ako domový odpad, pretože môže obsahovať komponenty, ktoré sú nebezpečné pre životné prostredie alebo ľudské zdravie! Použité zariadenie alebo zariadenie s ukončenou životnosťou sa môže bezplatne odovzdať na miesto predaja alebo ktorémukol'vek predajcovi, ktorý predáva zariadenie, ktoré je svojou povahou a funkciou rovnaké ako toto zariadenie. Môžete ho zlikvidovať aj na zbernom mieste špecializujúcom sa na zber elektronického odpadu. Týmto chránite životné prostredie a svoje zdravie. V prípade akýchkoľvek otázok sa obráťte na miestnu organizáciu odpadového hospodárstva. Preberáme povinnosti výrobcu podľa platných právnych predpisov a znášame ich náklady. Informácie o odpadovom hospodárstve: [www.somogyi.sk](http://www.somogyi.sk)

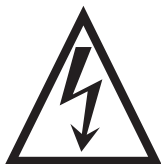

### Nebezpečenstvo úrazu elektrickým prúdom!

Zariadenie ani jeho príslušenstvo nerozoberajte ani neupravujte! Ak je niektorá časť poškodená, zariadenie okamžite odpojte od elektrickej siete a obráťte sa na odborníka.



V prípade poškodenia napájacieho kábla, musí ho vymeniť výrobca, jeho servisné stredisko alebo na to odborne vyškolená osoba!

## TP-SMALL - R290

SYMBOL	POZNÁMKA	VYSVETLENIE
 <p>Pozor, nebezpečenstvo požiaru, R290</p>	VAROVANIE	Tento symbol označuje, že toto zariadenie používa horľavé chladivo. V prípade jeho úniku vplyvom zdroju vznietenia vzniká nebezpečenstvo požiaru.
	UPOZORNENIE	Tento symbol označuje, že je potrebné si pozorne prečítať tento návod na používanie.
	UPOZORNENIE	Tento symbol naznačuje, že osoba vykonávajúca servisné zásahy musí so zariadením zaobchádzať opatrne v úlade s týmto návodom.
	UPOZORNENIE	Tento symbol označuje, že v návode na používanie ájdete relevantné informácie.

## Dodatočné upozornenia pre zariadenia s chladivom R290.

- Pred uvedením do prevádzky zariadenia si pozorne prečítajte tento návod.
- Pri odmrazovaní a čistení používajte iba metódu špecifikovanú výrobcom.
- Neumiestňujte zariadenie do miestnosti so zdrojmi vznietenia. (napr. otvorený plameň, plynové spotrebiče alebo elektrický ohrievač v prevádzke).
- Neprepichujte ani nespáľujte ho.
- Neprepichujte žiadnu časť chladiaceho okruhu.
- Chladiaci plyn môže byť bez zápachu.
- Spotrebič môže byť inštalovaný, používaný a skladovaný v miestnostiach väčších ako 4 m<sup>2</sup>.
- Hromadenie chladiva z možných únikov v nevetranej miestnosti môže viesť k požiaru alebo výbuchu a chladivo by nemalo prísť do kontaktu s elektrickými ohrievačmi, sporákmi a inými zdrojmi vznietenia.
- Spotrebič sa musí skladovať tak, aby sa zabránilo jeho mechanickému poškodeniu.
- Iba kvalifikovaní pracovníci, oprávnení akreditovanou organizáciou môžu pracovať s chladivom v súlade s priemyselnými predpismi.
- Chladiaci plyn R290 spĺňa európske environmentálne normy.
- Toto zariadenie obsahuje určité množstvo chladiaceho plynu R290. (Presné množstvo nájdete na etikete produktu.) Maximálna náplň chladiva je cca. 0,05 kg.



Opravy sa musia robiť podľa odporúčaní výrobcu. Údržba a opravy, ktoré vyžadujú pomoc iného kvalifikovaného personálu, pri používaní horľavých chladív, by sa mali vykonávať pod dohľadom odborníkov.

Keď je odvlhčovač zapnutý, ventilátor vháňa zvlhčený vzduch do odvlhčovača, kde vzduch prechádza cez cievky odvlhčovača vo vnútri zariadenia. Tieto cievky kondenzujú vlhkosť vzduchu a zhromažďujú ju do nádrže na vodu. Odvlhčovač potom vyfúka suchý vzduch. Vzduch prúdi z otvorov odvlhčovača do miestnosti vo forme suchého, teplého vzduchu.

**DÔLEŽITÉ:** Odvlhčovač je navrhnutý na používanie pri teplote medzi 7 °C až 35 °C. Ak je teplota mimo tohto rozsahu, môže výrazne znížiť výkon odvlhčovača.

## VÝBER UMIESTNENIA - DÔLEŽITÉ

- Pred použitím odvlhčovača umiestnite ho na najmenej 1 hodinu do polohy ZVISLEJ, aby sa chladiivo mohlo stabilizovať. Ak zariadenie bolo prepravené na bočnej strane, postavte ho znova do zvislej polohy a pred použitím počkajte najmenej 4 hodiny.
- Pre optimálnu účinnosť musí byť odvlhčovač používaný vo vnútornom priestore. Majte zatvorené všetky dvere, okná a ďalšie vstupy, ktoré sa otvárajú do miestnosti.



# VÝBER UMIESTNENIA - DÔLEŽITÉ (FOLYTATÁS)

- Zvlhčovač umiestnite na miesto, kde teplota neklesne pod 5°C (41°F)
- Odvlhčovač umiestnite vo vzdialenosti najmenej 45 cm od iných predmetov (ako sú záclony alebo nábytok), ktoré môžu brániť prúdeniu vzduchu cez otvory v zadnej časti jednotky.
- Odvlhčovač vždy položte na rovný povrch.

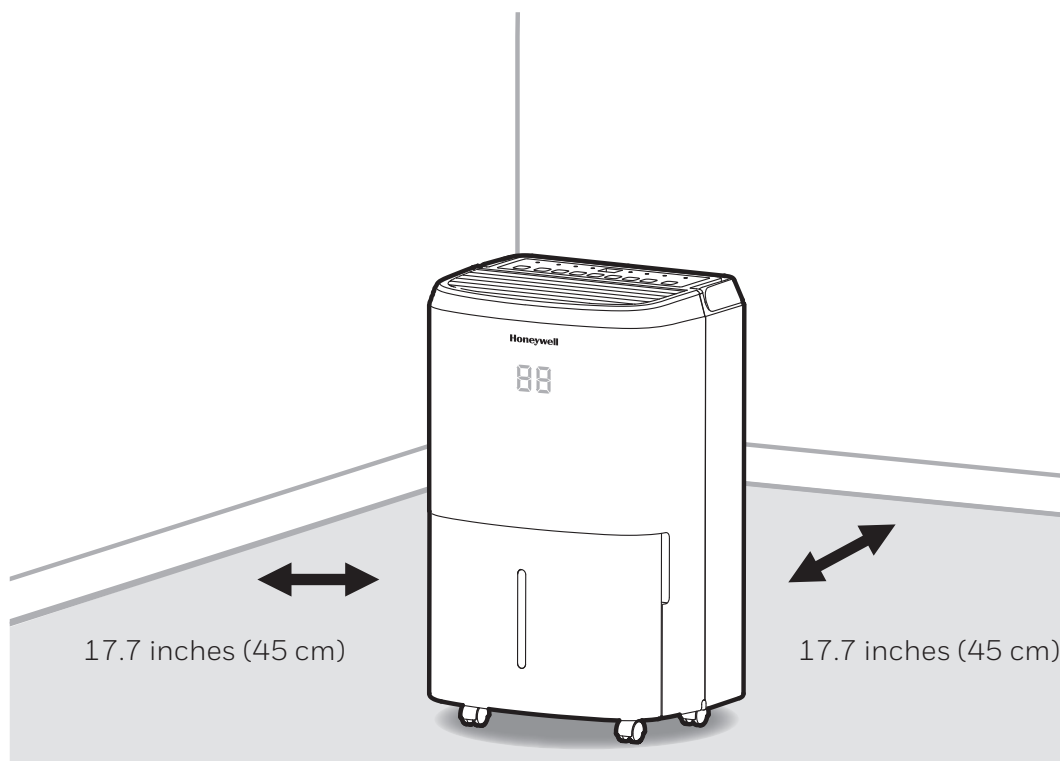

**DÔLEŽITÉ:** Účinnosť odvlhčovača môže ovplyvniť množstvo faktorov. Jedným faktorom je rýchlosť, ktorou nový vlhký vzduch vstupuje do miestnosti a množstvo vzduchu cirkulujúceho do a von z odvlhčovanej miestnosti. Napríklad, ak sú suterénne dvere otvorené, v prípade vpustenia nového, vlhkého vzduchu odvlhčenie miestnosti bude trvať dlhšie, ako keby dvere boli zatvorené. Ak je odvlhčovač umiestnený v miestnosti so skrinkami alebo kabínami, sušenie vnútorných priestorov skriniek alebo kabín bude mať malý / žiadny účinok, pokiaľ nebude v týchto priestoroch a okolo nich dostatočné prúdenie vzduchu. Ak chcete tieto priestory odvlhčovať, otvorte dvere kabíny alebo dvere skrinky, aby vzduch mohol cirkulovať. Možno do väčších uzavretých priestorov budete musieť nainštalovať aj druhý odvlhčovač.

# VYBALENIE ODVLHČOVAČA

- Tento odvlhčovač je zabalený s farebnou alebo priehľadnou páskou, aby sa zabezpečili niektoré časti na prepravu. Vyberte zo zariadenia farebnú alebo priehľadnú baliacu pásku.

1. Opatrne oddel'te nádrž na vodu od odvlhčovača.
2. Odstráňte ochranu pred striekaním z hornej časti odvlhčovača
3. Odstráňte zátku, vypúšťaciu hadicu a ďalšie príslušenstvo, ktoré sú umiestnené v nádrži odvlhčovača.
4. Po odstránení všetkého príslušenstva vráťte nádrž na vodu. Skontrolujte, či je nádrž v správnej polohe. Make sure that the tank is properly positioned.

- V nádrži na vodu je plavák, ktorý sníma hladinu vody, takže keď je nádrž na vodu plná, odvlhčovanie sa automaticky zastaví. Uistite sa, že plavák je v správnej polohe v nádrži na vodu vodorovne s vrchom nádrže na vodu.

**PLAVÁK NEODSTRAŇUJTE.**

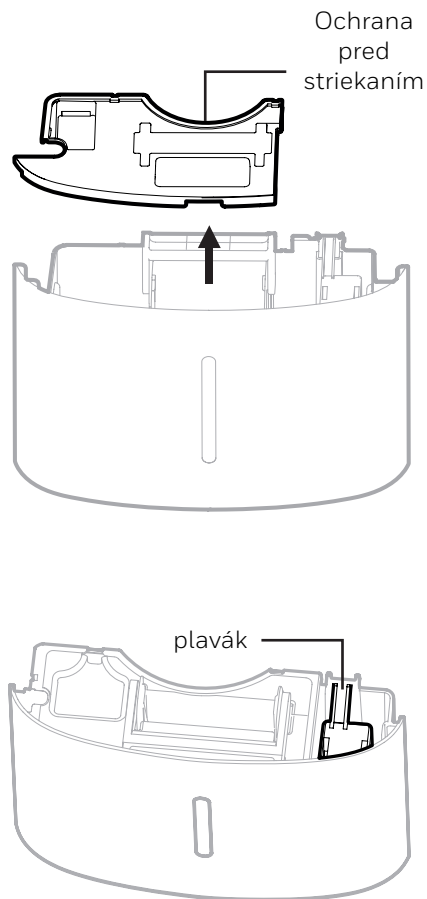

# PARTS DESCRIPTION

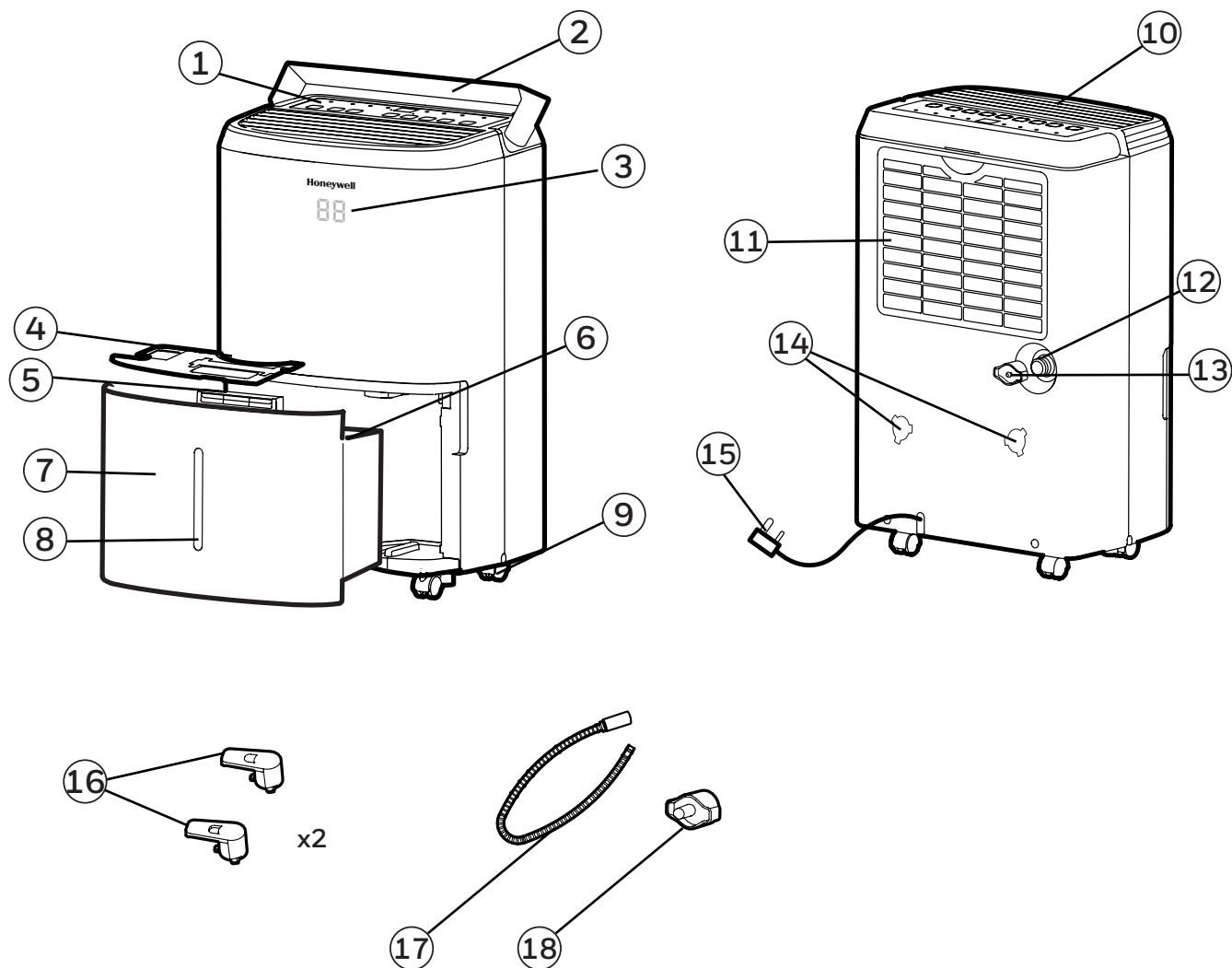

- |                            |  |
|----------------------------|--|
| 1) Ovládací panel          | 10) Odsávací otvor odvlhčeného vzduchu           |
| 2) Rukoväť                 | 11) Umývateľná mriežka a vzduchový filter        |
| 3) LED displej             | 12) Priamy vývod vody                            |
| 4) Ochrana pred striekaním | 13) Priama výpustná zátka                        |
| 5) Rukoväť nádrže na vodu  | 14) Upevňovacie otvory pre navíjačky cievok      |
| 6) Penový plavák           | 15) Napájací kábel a prípojka                    |
| 7) Nádrž vody              | 16) Káblové kotúče                               |
| 8) Označenie hladiny vody  | 17) Hadica pre priebežný odvod vody              |
| 9) Kolieska                | 18) Výpustná zátka pre priebežné vypustenie vody |



# MONTÁŽ NAVÍJAČKY CIEVOK

Po odstránení príslušenstva pre navíjačku cievok z nádrže na vodu, nasledujte nasledujúce pokyny.

1.krok: umiestnite časti navíjačky do upevňovacích otvorov

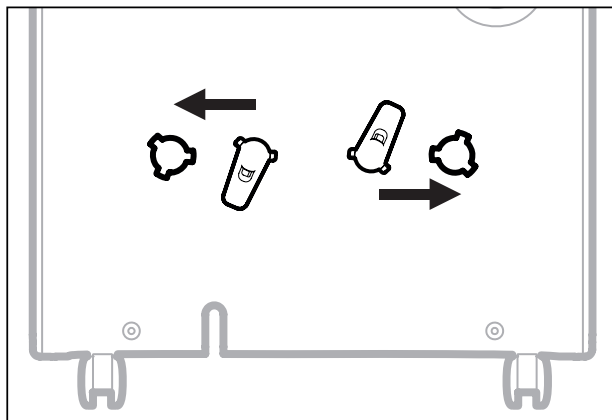

2.krok: otáčajte v smere chodu hodinových ručičiek o 45 stupňov.

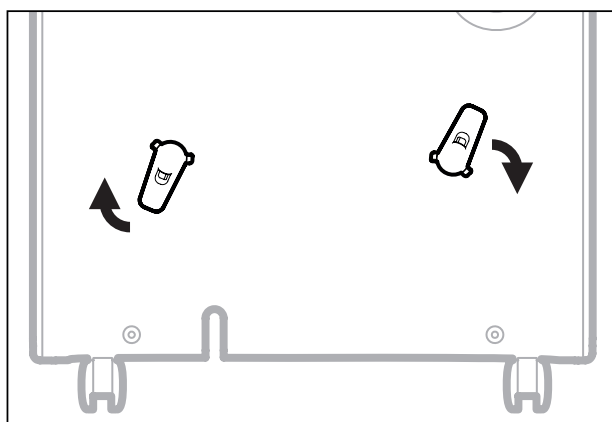

3.krok: keď počujete zvuk „klik“, tak navíjačka je pripravená na použitie.

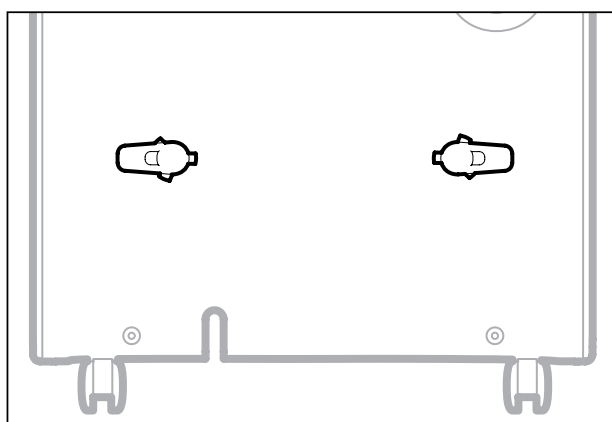

**POZNÁMKA:** Keď je navíjačka cievok raz namontovaná, tak sa už nedá odstrániť..

## OVLÁDACÍ PANEL

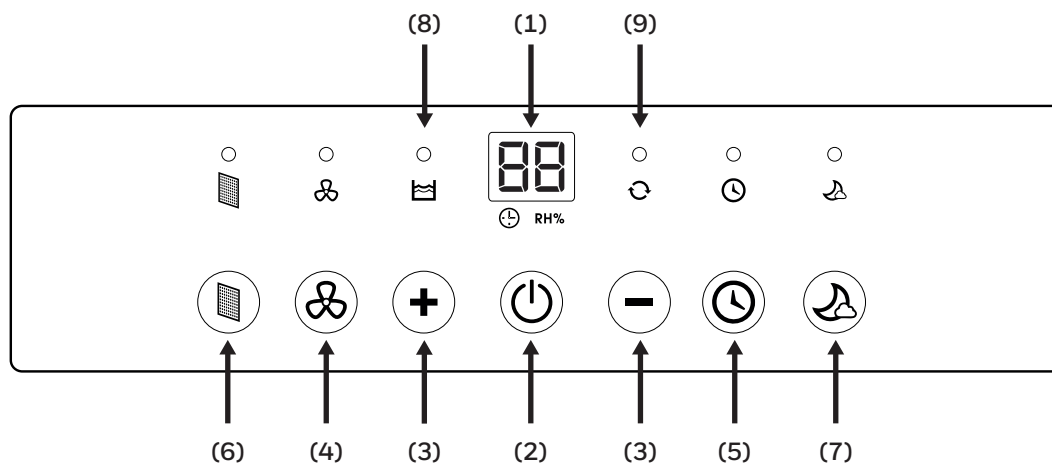

- |                                   |                                   |
|-----------------------------------|-----------------------------------|
| 1) Displej                        | 6) Alarm filtra                   |
| 2) Zapnutie / vypnutie            | 7) Režim sleep                    |
| 3) Nastavenie vlhkosti / časovača | 8) Kontrolka plnej nádoby vody    |
| 4) Rýchlosť ventilátora           | 9) Kontrolka priebežnej prevádzky |
| 5) Ovládanie časovača             |                                   |

## FUNKČNÉ TLAČIDLÁ

### ZAPÍNANIE A VYPÍNANIE

Pre zapnutie alebo vypnutie odvlhčovača stlačte tlačidlo .

### NASTAVENIE VLHKOSTI



Po zapnutí zariadenia ukazovateľ vlhkosti zobrazuje aktuálnu vlhkosť v percentách. Stlačte tlačidlo **+** alebo **-** pre nastavenie vlhkosti. Vlhkosť môžete nastaviť v 5 %-ných krokoch. Nastaviteľný rozsah relatívnej vlhkosti (RH) je medzi 30% RH až 90% RH. Po piatich sekundách po nastavení požadovanej vlhkosti sa displej prepne späť na zobrazenie aktuálnej vlhkosti.



**Odporúčané nastavenia:** Odporúča sa prevádzkovať jednotku pri nastavenej vlhkosti 30 % s vysokou rýchlosťou ventilátora počas 2 až 3 dní, kým sa vlhkosť neznižuje. Po niekoľkých dňoch, keď relatívna vlhkosť klesne na oveľa príjemnejšiu úroveň, stlačte tlačidlo **+** alebo **-** a vyberte vyššiu hodnotu relatívnej vlhkosti, ktorá potom udržiava príjemnú úroveň vlhkosti. Odporúčaná hladina zdravej vlhkosti je medzi 40% až 50%.

**UPOZORNENIE:** Snímač vlhkosti zisťuje aktuálnu vlhkosť v okolí. Odchýlka niekoľko percent je z dôvodu citlivosti senzora vlhkosti.

### FOLYAMATOS MÓD

Pre aktiváciu priebežného režimu stlačte tlačidlo **-** na displeji, kým sa objaví . Kontrolka  svieti. Prístroj má zapnutý priebežný režim.

### WATER TANK FULL ALERT

When the Water Tank is full, the  indicator will be illuminated. The unit will beep for 3 seconds. The compressor will shut off, and the fan will stop for a few minutes. To switch off the  indicator light, empty the water tank and when replacing it ensure the tank is secured properly in place.

**DÔLEŽITÉ:** Nádobu na vodu nepoložte na podlahu keď je plná, lebo sa môže prevrátiť.



## FUNKČNÉ TLAČIDLÁ (FOLYTATÁS)

### ČASOVAČ



Odvlhčovač je možné nastaviť, aby sa automaticky zapínal a vypínal na stanovenú dobu (v rozsahu 0,5-24 hodín). Na displeji teploty sa zobrazí zvolený čas automatického spínania.

**UPOZORNENIE:** Pred nastavením časového spínača sa uistite, že je jednotka zapnutá.

### Časovač automatického vypnutia:

Pokiaľ je prístroj v prevádzke, stlačte tlačidlo , kontrolka  bliká, nastavte pomocou tlačidiel **+** alebo **-** počet hodín po ktorom uplynutí sa prístroj automaticky vypne (0,5-24 hodín). Po 5 sekundách bez ďalšej činnosti sa časovač spustí, kontrolka  svieti. Časovač musí byť nastavený pri každom použití.



### Časovač automatického zapnutia:

Keď je jednotka v pohotovostnom režime, stlačte tlačidlo , kontrolka  sa rozsvieti a displej teploty bliká. Stlačením tlačidla **+** alebo **-** nastavíte čas zapnutia (0,5-24 hodín). Do 5 sekúnd začne časovač pracovať. Predchádzajúce nastavenia rýchlosti a vlhkosti ventilátora zostane zachované. Spotrebič sa zapne a pokračuje v činnosti, kým sa nádrž na vodu nenaplní alebo prístroj nevypnete ručne. Časovač treba nastaviť pri každom použití.

**POZNÁMKA:** Ak chcete resetovať časovač, znova stlačte tlačidlo  a indikátor časovača zhasne.

**POZNÁMKA:** Ak kontrolka napájania svieti, znamená, že jednotka je v pohotovostnom režime.

### RÝCHLOSŤ VENTILÁTORA

K dispozícii sú dve rýchlosti ventilátora: vysoká a nízka. Keď svieti kontrolka  stroj pracuje na vysokej rýchlosti. Keď kontrolka  jnesvieti, ale prístroj je v prevádzke, stroj pracuje na nízkej rýchlosti.



### ALARM FILTRA

Keď svieti kontrolka alarmu filtra, tak treba očistiť filter. Vypnite prístroj a opatrne odstráňte filter z prístroja a očistite. Filter umiestnite späť a zapnite prístroj.

Kontrolka alarmu nemá svietiť dovedy, kým ho netreba znovu očistiť. Pravidelnosť čistenia závisí od podmienok prostredia. V určitých miestnostiach môže byť výmena potrebná častejšie ako v iných miestnostiach.

## FUNKČNÉ TLAČIDLÁ (FOLYTATÁS)

### REŽIM SLEEP

Svietivosť LED displeja sa zníži, keď prístroj funguje v režime sleep. Stlačte tlačidlo  pre aktivovanie režimu sleep. Keď je režim sleep aktívny, tak kontrolka  svieti. Máte jednu minútu, keď vykonáte potrebné nastavenia, napríklad vlhkosti alebo rýchlosti ventilátora. Po jednej minúte horný displej nesvieti, okrem kontrolky . Stlačte ktorékoľvek tlačidlo pre deaktiváciu režimu sleep.

## FUNKCIA AUTOMATICKÉHO REŠTARTU

Vaše zariadenie má funkciu automatického reštartu. V prípade výpadku napájania sa odvlhčovač automaticky reštartuje na nastavenia pred výpadkom napájania.

## AUTOMATICKÉ ODMRAZOVANIE

Vo vnútri stroja sa môže vytvoriť námraza. Ak vznikne námraza, vnútorný kompresor sa vypne a ventilátor bude ďalej pracovať, kým sa námraza neroztopí. Po zamrznutí a rozmrazení vnútorných cievok sa kompresor a ventilátor automaticky reštartujú a odvlhčovač obnoví činnosť.

## ODVODNENIE



**VÝSTRAHA:** Vodu, ktorá sa nahromadila v nádržke na vodu počas odvlhčenia, vždy vypustite a vylejte. Voda nie je čistá a nie je pitná..

### 1. Vypúšťanie vody nahromadenej v nádrži

Kondenzovanú vodu je možné zbierať priamo do nádrže na vodu. Keď je nádrž na vodu plná, odvlhčovač sa automaticky vypne a na ovládacom paneli zabliká kontrolka  a následne sa ozve pípnutie.

**DÔLEŽITÉ:** Keď je nádrž na vodu plná, odvlhčovačom nehýbte, pretože môže byť ťažký a voda môže vytiecť.

1.1 Nádrž na vodu sa nachádza na prednej strane odvlhčovača. Nádrž na vodu opatrne vytiahnite.

1.1

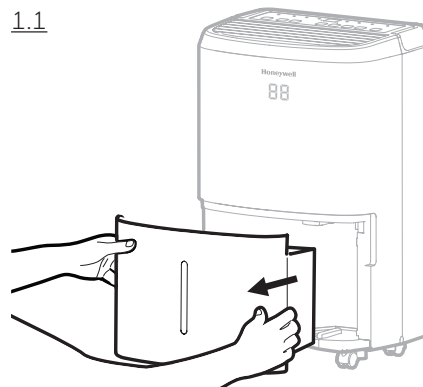

1.2 Vodu z nádrže vypustite do umývadla.

1.3 Nádrž na vodu vložte späť na prednú stranu odvlhčovača. Uistite sa, že nádrž je správne vložená. Bezpečnostná funkcia zabraňuje zapnutiu jednotky pri nesprávnej polohe nádrže.

1.2

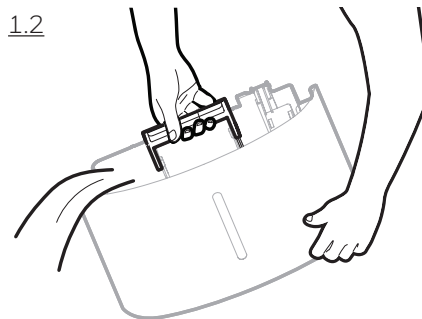

**DÔLEŽITÉ:** Nesprávne umiestnenie nádrže na vodu v prístroji spôsobí, že jednotka prestane fungovať. Výstražná signalizácia na vrchu odvlhčovača bude vydávať zvukový signál, kým nebude nádrž na vodu správne vložená.

**POZNÁMKA:** V nádrži na vodu je plavák, ktorý sníma hladinu vody, takže sa odvlhčovač môže automaticky zastaviť pri plnej nádrži. Uistite sa, že plavák je v správnej polohe v nádrži na vodu vodorovne s vrchným krajom nádrže na vodu.

**PLAVÁK NEODSTRAŇUJTE.**

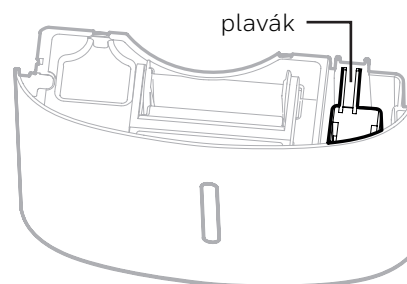

## ODVODNENIE (FOLYTATÁS)

### 2. Priebežné odvodnenie - použitie hadice

Súčasťou jednotky je hadica pre priebežné odvodnenie. Na aktiváciu funkcie trvalého odtoku vody budete potrebovať vhodný odtok (napr. odtok do sifónu al bo podlahový odtok) v blízkosti odvlhčovača.

Hadica pre priebežné odvodnenie  
3.28 ft. (1 m)

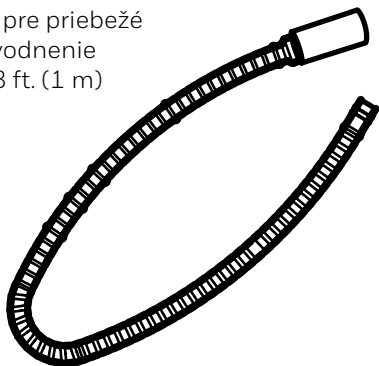

Výpustná zátka pre priebežné vypustenie vody

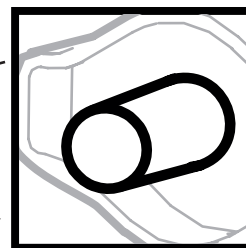
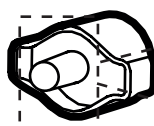

**VEGYE FIGYELEMBE:** A folyamatos vízvezető cső és a folyamatos vízleeresztő kupakot előkészítve kapja.

2.1 Pripojte hadicu na priebežné odvodnenie k výpustu. Odstráňte zátku. Umiestnite hadicu na výpust.

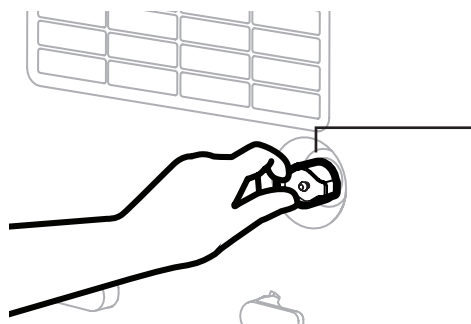

zátka pre priebežné odvodnenie

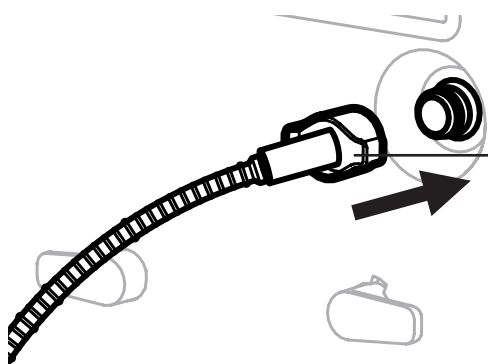

hadica pre priebežné odvodnenie

## ODVODNENIE (FOLYTATÁS)

2.2 Keď presiaká voda, tak hadica a výpustný výstup nie sú správne prepojené. Rozoberte, opäť zmontujte a zatahnite.

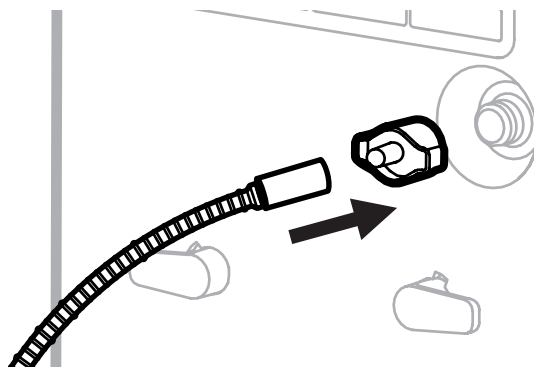

2.3 Druhý koniec hadice priebežného odvodnenia namontujte na sifón alebo podlahový odtok. Uistite sa, že hadica nie je ohnutá, čo by mohlo brániť odtoku vody. Uistite sa, že hadica je správne pripevnená do kanála a či sa nepohne, čo môže spôsobiť nežiaduce rozliatie vody.

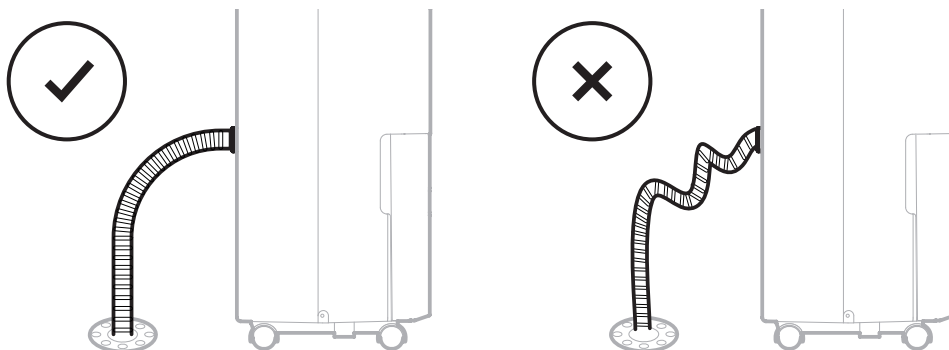

**DÔLEŽITÉ:** Uistite sa, že voda tečie cez odtokovú hadicu, ktorá vedie smerom dole bez ohybu.

**DÔLEŽITÉ:** Ak je spotrebič na nerovnom povrchu, alebo hadica priebežného odvodnenia nie je správne nasadená, nádrž na vodu sa môže naplniť vodou a prístroj prestať pracovať. Skontrolujte, či je podklad rovný a znova umiestnite hadicu priebežného odvodnenia.



## ČISTENIE A ÚDRŽBA

**VAROVANIE:** Pred čistením alebo údržbou elektrického zariadenia ho vždy vypnite a odpojte od elektrickej siete.

### Údržba zariadenia:

- Pred odpojením zariadenia od elektrickej siete ho vypnite.
- Na čistenie spotrebiča použite mäkkú handričku.

### Údržba prachového filtra:

Prachový filter je umiestnený na zadnej strane zariadenia. Prachový filter upchatý prachovými časticami môže znížiť účinnosť odvlhčovača. Aby ste dosiahli optimálne odvlhčovanie, odporúča sa čistiť prachový filter každé dva týždne:

1. Vypnite odvlhčovač a odpojte ho z elektrickej zásuvky.
2. Opatrne vytiahnite mriežku a prachový filter z odvlhčovača.
3. Opláchnite mriežku a prachový filter pod tečúcou vodou alebo vysajte prach vysávačom.
4. Po vyčistení mriežky a prachového filtra ich nechajte uschnúť na chladnom tienistom mieste a potom ich opatrne vložte späť do zariadenia.

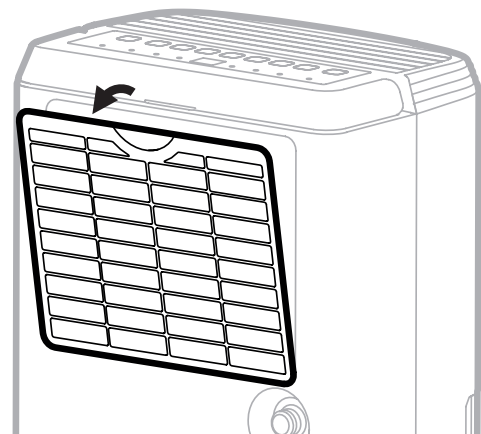

### Skladovanie a údržba po ukončení sezóny:

#### Zariadenie nebudete dlhší čas používať:

- Vypnite spotrebič a odpojte ho od elektrickej zásuvky.
- Vyprázdňte nádrž na vodu a nechajte ju zaschnúť. Ak je k zariadeniu pripojená hadica priebežného odvodnenia, odpojte ju od zariadenia.
- Vyberte prachový filter a vyčistite ho vodou. Nechajte ho vyschnúť a nasad'te ho na zadnú časť zariadenia.
- Pred uskladnením skontrolujte, či sú všetky časti a príslušenstvo odvlhčovača suché.
- Pred uskladnením zariadenie zakryte textilným / plastovým vrekom, aby ste chránili jej povrch pred prachom a možným poškodením.
- Sieťový kábel sa odporúča zvinúť a neskladovať ho na podlahe, aby sa predišlo jeho poškodeniu.
- Prístroj skladujte zvisle na suchom mieste, chráneného pred priamym slnečným žiarením.

# NÁVOD NA RIEŠENIE PROBLÉMOV

Nasledujúci návod na riešenie problémov obsahuje najbežnejšie problémy. Ak problém pretrváva, kontaktujte zákaznícky servis.

CHYBA	MOŽNÁ PRÍČINA	RIEŠENIE
Odvlhčovač sa nespustí	Chýba napájanie.	Skontrolujte napájanie.
	Napájací kábel je nesprávne pripojený.	Napájací kábel vytiahnite a následne zasuňte do zásuvky.
	Bezpečnostný spínač aktivovaný na elektrická zástrčka	Resetujte bezpečnostný spínač a počkajte 3 minúty do prejsť. Ak problém pretrváva, obráťte sa na zákaznícky servis.
	Nádrž na vodu je v nesprávnej polohe.	Upravte polohu nádrže na vodu. Zariadenie nefunguje, kým nádrž nie je v správnej polohe.
Zariadenie pracuje, ale vlhkosť neklesá	Úroveň nastavenej vlhkosti je príliš vysoká.	Znížte nastavenú úroveň vlhkosti.
	Niektoré okno alebo dvere sú otvorené, do miestnosti sa dostáva čerstvý vlhký vzduch.	Uistite sa, že všetky okná a dvere sú zatvorené.
	V miestnosti je aj iný zdroj vlhkosti (napr. vriaca voda).	Odvlhčovač nepoužívajte v miestnosti s podobnými zdrojmi vlhkosti.
	Teplota miestnosti je príliš nízka.	Odvlhčovač bol navrhnutý na prevádzku v rozsahu teplôt 7 °C až 35 °C. Mimo tento rozsah účinnosť odvlhčovača výrazne klesne.
	Prachový filter je zašpinený/ upchatý.	Vyčistite prachový filter.
	Vstup alebo výstup vzduchu je upchatý.	Odstráňte upchatie.

# NÁVOD NA RIEŠENIE PROBLÉMOV (FOLYTATÁS)

CHYBA	MOŽNÁ PRÍČINA	RIEŠENIE
Zariadenie pracuje, ale vlhkosť neklesá	Zariadenie je v prevádzke iba krátky čas.	Pre dosiahnutie požadovaného odvlhčenia zariadenie po prvom spustení nechajte v prevádzke 24 hodín
Odvlhčovač pracuje neustále, nezastavuje	Miestnosť je príliš veľká	Možno, že kapacita odvlhčovača nie je dostatočujúca pre odvlhčenie danej miestnosti. Vo väčších miestnostiach sa odporúča nainštalovať aj druhý odvlhčovač.
	Je otvorené niektoré okno druhý odvlhčovač. alebo dvere, cez ktorých vniká čerstvý, vlhký vzduch.	Uistite sa, že všetky okná a dvere sú zatvorené.
Kontrolka  naplnenia nádrže sa rozsvieti a zariadenie vydáva výstražné zvukové znamenie	Nádrž na vodu je plná.	Nádrž na vodu vyprázdnite.
	Nádrž na vodu nie je v správnej polohe.	Upravte polohu nádrže na vodu. Zariadenie nefunguje, kým nádrž nie je v správnej polohe.
Zariadenie Cez Horný Vetrací Otvor Vyfúka Studený Vzduch.	Horný Vetrací Otvor Slúži Na Výfuk Vzduchu Zo Zariadenia.	Teplota Vzduchu, Vyfúkaného Cez Horný Vetrací Otvor Je Závislá Od Prostredia Miestnosti A Iných Podmienok. Môže Sa Meniť, Čo Je Normálny Jav. Zásah Nie Je Potrebný.
Na Cievkach Vznikne Námraza	Odvlhčovač V Poslednom Čase Nebol Zapnutý, Je V Prostredí S Nízkou Teplotou. (Obvykle Pod 7 °C)	Je To Normálny Jav. Námraza Zmizne Do 1 Hodiny Od Zapnutia Odvlhčovača.
Hadica pre priebežné odvodnenie je pripojená, ale skondenzovaná voda neodteká.	Niektoré typy podláh môžu mať nerovný povrch, čo môže ovplyvniť priebežné odtekanie vody.	Zdvihnite predok odvlhčovača (1 cm - 2 cm) od podlahy. Skondenzovaná voda bude vytekať cez hadicu a nie do nádrže

PROBLÉMA	LEHETSÉGES OK	MEGOLDÁS
Na podlahe je voda	Hadica nie je dostatočne pevne uchytená.	Skontrolujte správne pripojenie hadice k zariadeniu. Vid' odsek Priebežné odvodnenie.
	Používali ste nádržku na zber vody, pričom hadica je pripojená.	Keď na zber vody používate nádržku, hadicu odpojte. Vid' odsek Priebežné odvodnenie
Hluk	Ventilátor je v prevádzke.	Počas prevádzky ventilátorom hnaný vzduch môže vydávať hluk. Je to normálny jav.

Děkujeme vám za zakoupení Odvlhčovače Honeywell. Tento manuál vám poskytne důležité informace, které potřebujete, abyste mohli odvlhčovač nastavit, provozovat, udržovat a odstraňovat problémy.

## BEZPEČNOSTNÍ PRAVIDLA

### UPOZORNĚNÍ -- PŘED POUŽITÍM TOHOTO VÝROBKU SI MANUÁL PŘEČTĚTE A USCHOVEJTE.

Používání elektrických zařízení může způsobovat nebezpečí zranění, požáru nebo úrazu elektrickým proudem. Ignorováním těchto pokynů může dojít k poškození, narušení funkčnosti a omezení záruky výrobku. Pokud bude nalezen rozdíl mezi anglickou verzí tohoto manuálu a verzí v jiném jazyce, platí anglická verze.

**Při používání elektrických zařízení je zapotřebí dodržovat základní bezpečnostní opatření jako například:**

- Vlhkýma rukama se **NEDOTÝKEJTE** odvlhčovače ani elektrické zásuvky.
- Zkontrolujte napětí elektrického rozvodu, zda odpovídá údajům na štítku výrobku.
- Před zapnutím výrobku odstraňte veškerý obalový materiál a zkontrolujte, zda výrobek nevykazuje známky poškození, ke kterému může dojít při přepravě.
- Pokud dojde k poškození kabelu přívodu elektrické energie nebo zástrčky, výrobek **NEPOUŽÍVEJTE**.
- Pro napájení výrobku **NEPOUŽÍVEJTE** prodlužovací kabel.
- Napájecí kabel **NEUMÍSTUJTE** pod koberec ani ho nepřekrývejte koberečky. Neved'te ho místy, kde by se o něho mohlo zakopnout.
- Před vyprázdněním zásobníku na vodu odvlhčovač vždy vypněte.
- Zkondenzovaná voda musí být vylita do odpadu. Nikdy tuto vodu nepijte.
- Před čištěním, opravami a přemístěním odvlhčovače jej vždy odpojte od přívodu elektrické energie.
- Kabel zařízení vždy vytahujte za zástrčku, nikdy netahejte za kabel.
- Toto zařízení je určeno pro použití v domácnosti a nesmí být používáno pro jiné účely.
- Příklad: Přístroj **NEPOUŽÍVEJTE** v místnostech, kde je skladován benzín, barvy nebo jiné hořlaviny.

- Tento odvlhčovač je určen pouze pro vnitřní použití v obytných prostorech a neměl by být používán v komerčních nebo průmyslových prostorech.
- **NEPOKOUŠEJTE** se opravit jakoukoliv elektrickou nebo mechanickou část odvlhčovače, protože to může být nebezpečné a hrozí ztráta záruky.
- **NEZAKRÝVEJTE** vzduchové výdechy zařízení, neboť toto může způsobit poškození výrobku.
- **NEVKLÁDEJTE** žádné předměty do ventilačních otvorů (vstupních i výstupních), protože to může způsobit poškození výrobku a způsobit úraz elektrickým proudem nebo požár.
- Pokud je poškozen přívodní kabel, musí být vyměněn výrobcem, autorizovaným servisem nebo kvalifikovaným odborníkem, aby bylo zamezeno nebezpečí.
- **ZAMEZTE** dětem, aby si hrály s tímto zařízením, obalovým materiálem nebo přiloženými plastovými sáčky.
- Pokud je zařízení poškozeno nebo nefunguje správně, přestaňte ho používat. Odpojte ho od přívodu elektrické energie. Podívejte se do oddílu Problémy a kontaktujte zákaznickou podporu.
- Odvlhčovač neumísťujte na vyvýšenou podlahu.
- Výrobek neumísťujte do blízkosti vany nebo jiné nádrže na vodu.
- Pokud odvlhčovač nepoužíváte skladujte jej na suchém místě, mimo přímé sluneční záření.
- Toto zařízení a obalový materiál není určen pro použití (dětmi a staršími) osobami s omezenými fyzickými, smyslovými nebo mentálními schopnostmi nebo s nedostatkem zkušeností, pokud nejsou po dohledem osobou odpovědnou za jejich bezpečnost.
- Při transportu výrobku z jedné do druhé místnosti jej vždy transportujte uchopením za držadlo – **NIKDY** výrobek nenaklánějte ani neobracejte vzhůru nohama.

- Pokud byl odvlhčovač při přepravě nakloněn, ponechte jej, před použitím, alespoň 4 hodiny ve vzpřímené poloze.
- **UPOZORNĚNÍ:** Pro zamezení nebezpečí požáru nebo úrazu elektrickým proudem nepoužívejte toto zařízení s jakýmkoliv regulátorem rychlosti.



Toto označení naznačuje, že tento výrobek by v rámci EU neměl být likvidován společně s ostatním domácím odpadem. Aby se předešlo možnému poškození životního prostředí nebo lidského zdraví před nekontrolovanou likvidací odpadu, je třeba jej recyklovat, aby bylo podpořeno udržitelné opětovné použití materiálových zdrojů. Pro vrácení použitého zařízení, použijte systémy návratu a sběru nebo se obraťte na prodejce u, kterého byl produkt zakoupen. Prodejci mohou tento výrobek nechat bezpečně recyklovat.

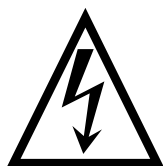

#### **Upozornění: Riziko úrazu elektrickým proudem!**

Nepokoušejte se jednotku nebo její příslušenství rozebírat nebo upravovat. V případě poškození jakékoli části okamžitě vypněte jednotku a vyhledejte pomoc odborníka.



V případě poškození napájecího kabelu musí provést výměnu pouze výrobce, servisní středisko nebo kvalifikovaný odborník.

## TP-BIG a TP-SMALL - R290

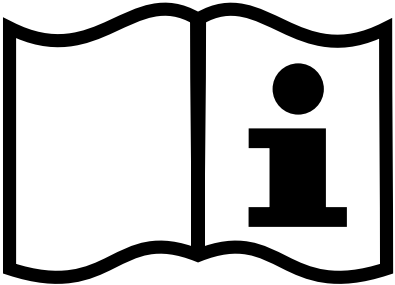
SYMBOL	POZNÁMKA	VYSVĚTLENÍ
 <p>Výstraha, nebezpečí požáru, R290</p>	UPOZORNĚNÍ	Tento symbol znázorňuje, že ve výrobku jsou použita hořlavá chladiva. Pokud chladivo vyteče, a je vystaveno ohni, je zde nebezpečí požáru.
	VÝSTRAHA	Tento symbol znázorňuje, že je nutné pečlivě si přečíst provozní manuál.
	VÝSTRAHA	Tento symbol znázorňuje, že servisní technik by měl s tímto zařízením pracovat v souladu s instalačním manuálem.
	VÝSTRAHA	Tento symbol znázorňuje, že provozní a instalační manuál je dostupný.



## Další upozornění pro zařízení s chladičem R290.

- Před použitím výrobku si pečlivě přečtěte pokyny.
- Při odmrazování a čištění nepoužívejte jiné metody než doporučené výrobcem.
- Zařízení neumísťujte do prostor s otevřeným ohněm (např. otevřený oheň, plynové spotřebiče nebo elektrické ohřívače).
- Zařízení nepropichujte a nezapalujte.
- Do zařízení nedělejte žádné otvory.
- Chladič může být bez zápachu.
- Zařízení musí být instalováno, provozováno a ukládáno v místnosti větší než 13 m<sup>2</sup>.
- Nahromadění možných úniků chladiče v nevětrané místnosti může vést k požáru nebo explozi, pokud chladič přijde do kontaktu s elektrickými ohřívači, kamny, nebo jinými zdroji ohně.
- Zařízení musí být skladováno tak, aby bylo zabráněno mechanickému poškození.
- Pouze osoby autorizované akreditovanou organizací, která certifikovala jejich kompetence mohou pracovat s chladičem v chladícím okruhu v souladu s legislativními předpisy.
- Chladič R290 splňuje Evropské předpisy o ochraně životního prostředí.
- Toto zařízení obsahuje určité množství (viz štítek na zadní straně zařízení) chladiče R290. Maximální množství chladiče je 0,05 kg.



Opravy musí být prováděny na základě doporučení výrobce.

Údržba a opravy, které vyžadují dohled další kvalifikované osoby musí být prováděny pod dohledem specialistů v oblasti hořlavých chladičů.

# JAK ODVLHČOVAČ PRACUJE

Pokud je odvlhčovač zapnut, ventilátor vhání vlhký vzduch přes odvlhčovací cívky uvnitř přístroje. Na těchto cívkách kondenzuje voda ze vzduchu a je shromažďována ve sběrné nádobě. Suchý vzduch je z odvlhčovače vypouštěn. Z odvlhčovače je ventilačními otvory vypouštěn do místnosti suchý teplý vzduch.

**DŮLEŽITÉ:** Odvlhčovač pracuje v teplotním rozmezí od +5°C do 32°C. Účinnost odvlhčovače může být značně snížena za teplot mimo tento rozsah.

## VÝBĚR STANOVIŠTĚ – DŮLEŽITÉ

- Před zapnutím odvlhčovače, jej ponechte VE VZPŘÍMENÉ poloze alespoň 1 hodinu, aby se chladivo stabilizovalo. Pokud bylo zařízení nakloněno, nebo obráceno při transportu vzhůru nohama, ponechte ho ve vzpřímené poloze 4 hodiny.
- Po optimální účinnosti musí být odvlhčovač provozován v uzavřené místnosti. Zavřete všechny dveře, okna a ostatní vstupy do místnosti.

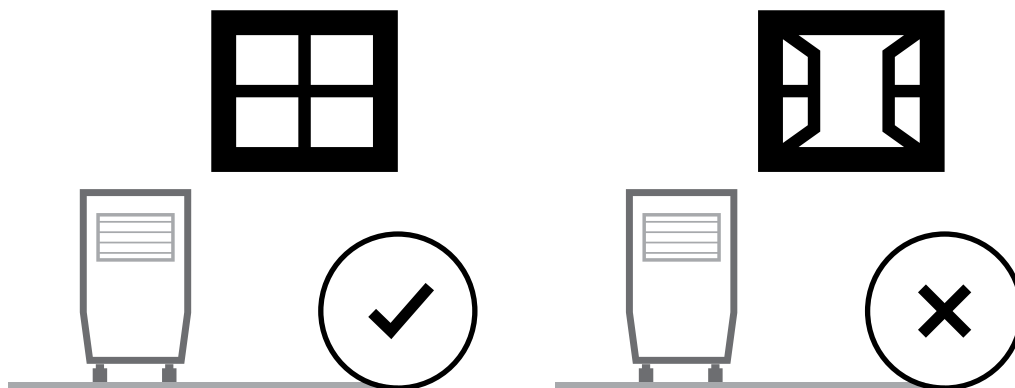

# VÝBĚR STANOVIŠTĚ – DŮLEŽITÉ (POKRAČOVÁNÍ)

- Odvlhčovač umístěte do místnosti, kde teplota neklesá pod 5°C.
- Odvlhčovač umístěte ve vzdálenosti nejméně 45 cm od jiných předmětů (např. záclon, nebo nábytku), aby nedocházelo k omezení průtoku vzduchu ventilačními otvory.
- Odvlhčovač musí být umístěn v úrovni podlahy.

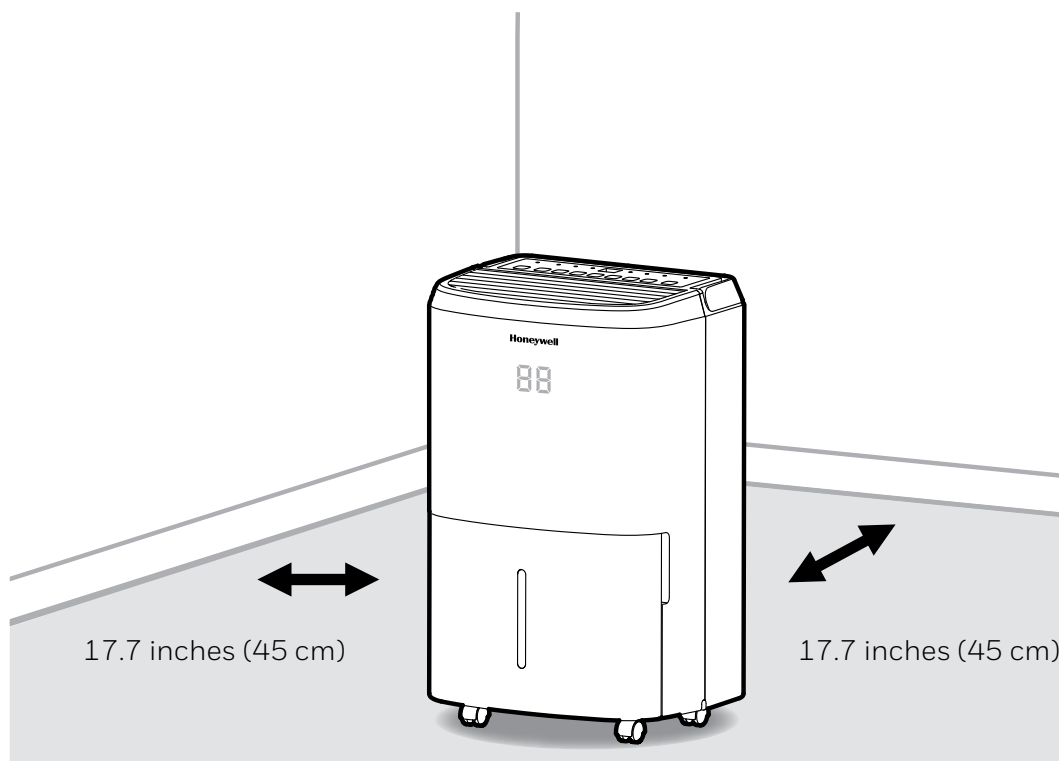

**DŮLEŽITÉ:** Efektivita odvlhčovače může být ovlivněna různými faktory. Jedním z faktorů je rychlost jakou proudí nový vlhký vzduch do místnosti a množství vzduchu vstupujícího a vystupujícího z odvlhčovače. Například pokus jsou dveře do suterénu otevřeny a nový vlhký vzduch proudí do místnosti, odvlhčování bude probíhat pomaleji než kdyby byly dveře zavřené. Pokud je odvlhčovač umístěn v místnosti kde jsou úložné skříně nebo skříňky, toto nebude mít téměř žádný vliv na proces odvlhčování v těchto skříních pokud budou jejich dvířka zavřená a nebude zajištěna dostatečná cirkulace vzduchu. Pokud chcete, aby i tyto skřínky byly vysušeny, otevřete dveře a nechte vzduch cirkulovat. Ve velkých prostorách může být zapotřebí použití dalšího odvlhčovače.

- Odvlhčovač je zabalen v barevné nebo v průhledné fólii, aby byly některé součásti chráněny. Tyto barevné nebo průhledné fólie odstraňte.

1. Opatrně vyjměte z odvlhčovače zásobník na vodu
2. Ze zásobníku na vodu odstraňte chránič plováku
3. Vytáhněte síťovou zástrčku, odčerpávací hadici a další příslušenství, které je umístěno v zásobníku na vodu.
4. Jakmile vyjmete veškeré příslušenství, vložte chránič plováku na horní část zásobníku na vodu. Zkontrolujte, aby zásobník na vodu byl správně umístěn.

- Uvnitř zásobníku na vodu je umístěn pěnový plovák, který hlídá hladinu vody a automaticky zastaví proces odvlhčení pokud je zásobník na vodu plný. Zkontrolujte, zda je pěnový plovák ve správné pozici tak, že leží na horním rohu zásobníku na vodu.

**PĚNOVÝ PLOVÁK NEODSTRAŇUJTE.**

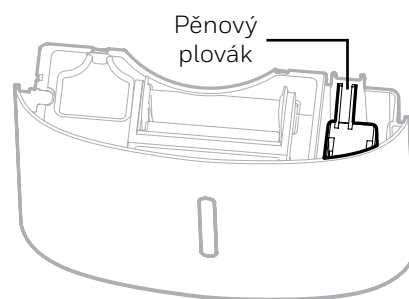
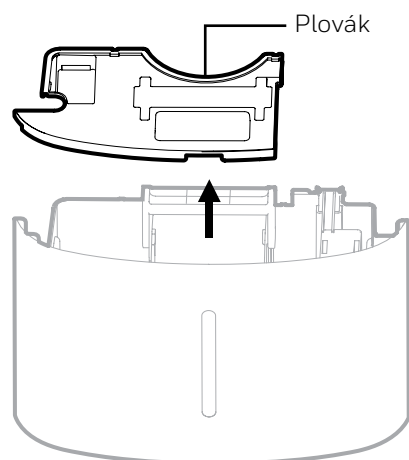

# POPIS SOUČÁSTÍ ODVLHČOVAČE

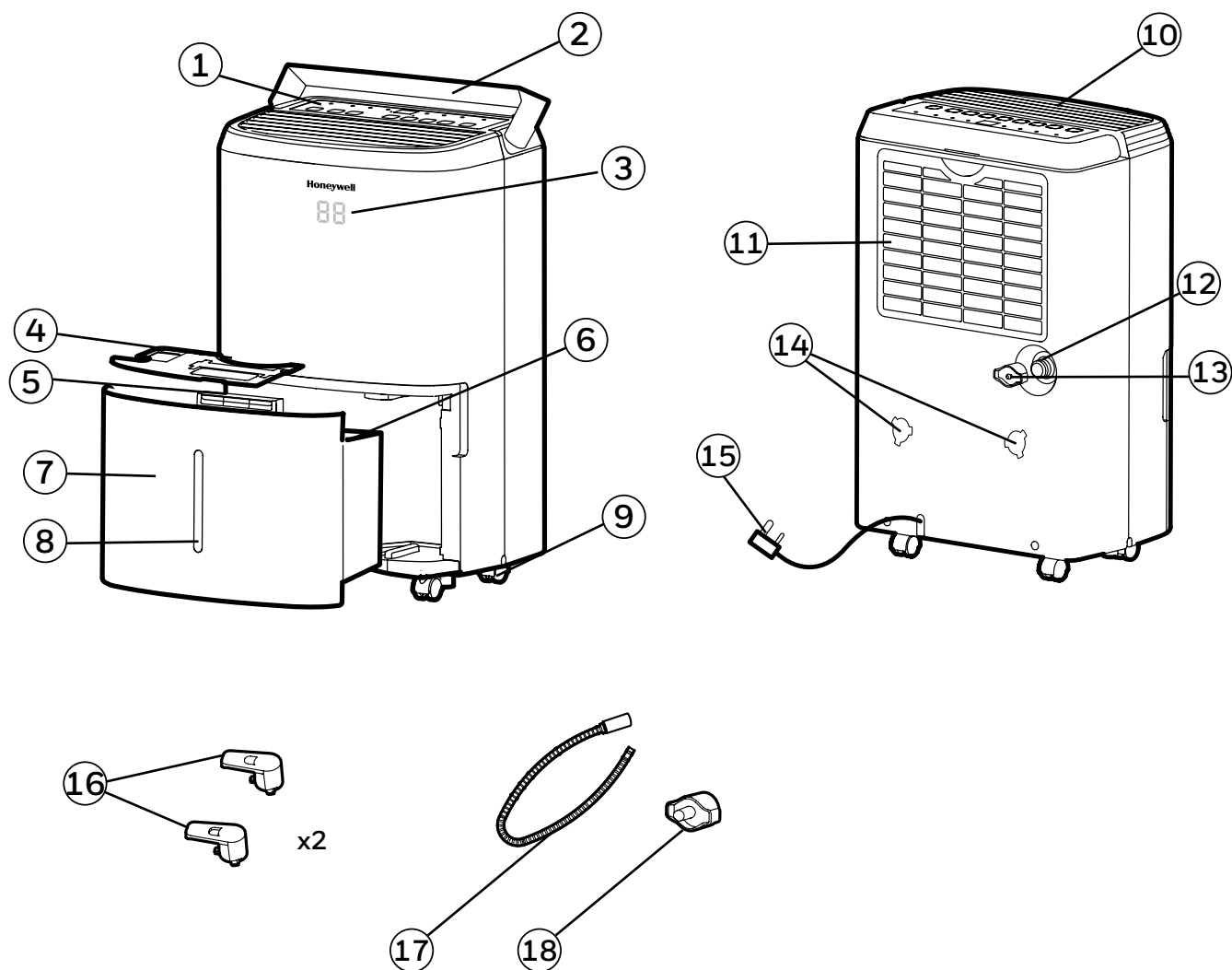

- |                            |  |
|----------------------------|--|
| 1) Ovládací panel          | 10) Ventilační výduchy odvlhčovače         |
| 2) Držák                   | 11) Omyvatelný prachový filtr              |
| 3) Displej LED             | 12) Přímý odtok                            |
| 4) Chránič plováku         | 13) Krytka přímého odtoku                  |
| 5) Držák zásobníku na vodu | 14) Montážní otvory pro navíjení kabelů    |
| 6) Pěnový plovák           | 15) Napájecí kabel a zástrčka              |
| 7) Zásobník na vodu        | 16) Držáky pro navíjení kabelů             |
| 8) Ukazatel hladiny vody   | 17) Hadice pro nepřetržitý odvod vody      |
| 9) Kolečka                 | 18) Kryt hadice pro nepřetržitý odvod vody |

# INSTALACE DRŽÁKU KABELŮ

Po vyjmutí příslušenství držáku kabelu ze zásobníku na vodu – postupujte podle následujících kroků.

Krok 1: Držáky zarovnejte k montážním otvorům.

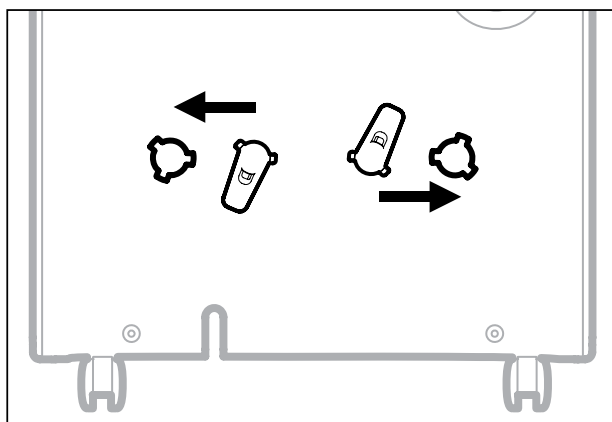

Krok 2: Otočte je o 45°, ve směru hodinových ručiček.

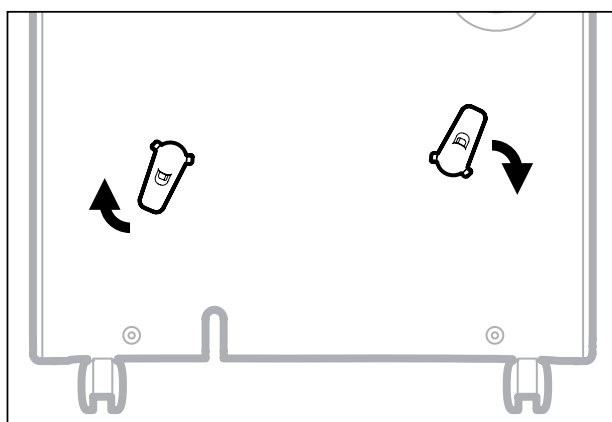

Krok 3: Jakmile uslyšíte cvaknutí, držák je připraven k použití.

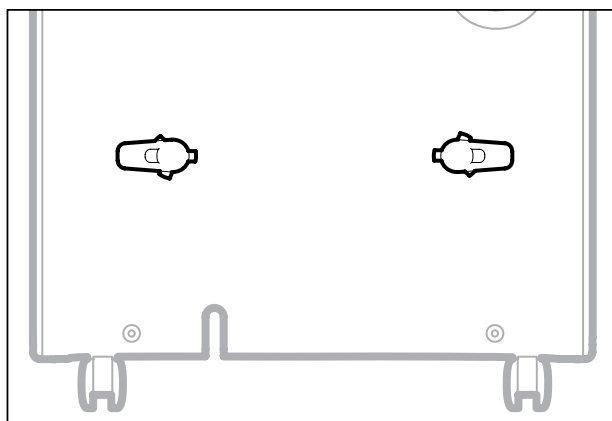

**POZNÁMKA:** Po instalaci držáku kabelu, není možné ho odstranit. Instalace je trvalá.

## OVLÁDACÍ PANEL

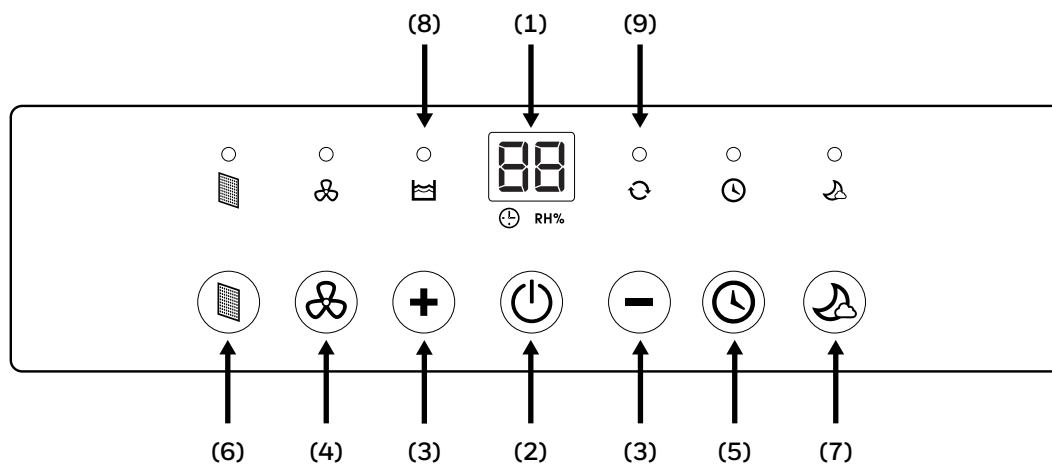

- |   |  |
|---|--|
| 1) Displej                                | 6) Upozornění na filtr                   |
| 2) Ovládání napájení                      | 7) Režim spánku                          |
| 3) Ovladače nastavení Vlhkost/<br>Časovač | 8) Kontrolka zaplnění nádržky na<br>vodu |
| 4) Ovládání ventilátoru                   | 9) Provozní kontrolka                    |
| 5) Ovládání časovače                      |  |

## FUNKČNÍ TLAČÍTKA

### ZAPNUTÍ

Pro zapnutí nebo vypnutí odvlhčovače stiskněte tlačítko  .

### OVLÁDÁNÍ NASTAVENÍ VLHKOSTI



 RH%

Pokud je zařízení zapnuto, na displeji se zobrazuje okamžitá vlhkost v procentech.

Stiskem tlačítka **+** nebo **-** nastavte vámi požadovanou vlhkost. Vlhkost se nastavuje ve skocích po 5% stiskem tlačítek **+** nebo **-** . Rozsah nastavení vlhkosti je v rozmezí od 30% RH do 90% RH. Deset vteřin po nastavení požadované vlhkosti se na displeji zobrazí aktuální vlhkost.

**Doporučené nastavení:** Doporučujeme nechat odvlhčovač 2 až 3 dny běžet na 30% vlhkosti a vysoké rychlosti ventilátoru, aby byl z odvlhčovače odstraněn pach. Po několika dnech, kdy byla relativní vlhkost snížena na příjemnější úroveň, si tlačítka **+** nebo **-** zvolte vyšší %RH , která bude poté udržována. Doporučená úroveň vlhkosti je mezi 40% a 50% RH.

**POZNÁMKA:** Snímač vlhkosti zaznamenává okamžitou vlhkost v nejbližším okolí. Je tudíž běžná odchylka ve vlhkosti několik procent.

### NEPŘETRŽITÝ REŽIM

Pro aktivaci nepřetržitého provozu stiskněte a podržte tlačítko **-** až se na displeji zobrazí  .

Rozsvítí se symbol  . Zařízení poběží kontinuálně.

### VÝSTRAHA – PLNÝ ZÁSOBNÍK NA VODU

Pokud dojde k naplnění zásobníku na vodu, rozsvítí se kontrolka  . Zařízení bude po dobu 3 vteřin pípat. Kompresor se vypne a ventilátor se po několika minutách zastaví. Abyste vypnuli kontrolku, vyprázdněte zásobník na vodu a bezpečně ho vložte zpět.

**DŮLEŽITÉ:** Plný zásobník na vodu nepokládejte na zem. Nerovnoměrná základna zásobníku může způsobit rozlití vody na podlahu.





## FUNKČNÍ TLAČÍTKA (POKRAČOVÁNÍ)

### OVLÁDÁNÍ ČASOVAČE



Odvlhčovač lze nastavit na automatické zapnutí a vypnutí v určeném čase (v rozmezí 0,5 – 24 hodinovém intervalu). Nastavený čas časovače bude zobrazen na displeji.

**POZNÁMKA:** Před nastavením časovače se ujistěte, že zařízení je napájeno.

#### Automatické vypnutí časovačem:

Pokud odvlhčovač je zapnut, stiskněte tlačítko , kontrolka časovače  začne blikat a stiskem **+** nebo **-** nastavte dobu (0,5 – 24 hodin), po kterou odvlhčovač poběží než se vypne. Pokud po dobu 5 vteřin neprovedete žádnou akci, časovač se spustí a rozsvítí se kontrolka . Po každém použití musí být časovač znovu nastaven.



#### Automatické zapnutí časovačem:

Pokud je odvlhčovač v pohotovostním režimu, stiskněte tlačítko , kontrolka časovače  začne blikat a tlačítka **+** nebo **-** nastavte dobu (0,05 – 24 hodin, po uplynutí, které se odvlhčovač automaticky zapne. Pokud po dobu 5 vteřin neprovedete žádnou akci, časovač se spustí a rozsvítí se kontrolka . Již nastavená rychlost ventilátoru a vlhkosti zůstane zachována. Zařízení se zapne a poběží až do doby, kdy dojde k zaplnění zásobníku na vodu (pokud není použit kontinuální odtok) nebo pokud odvlhčovač ručně nevypnete. Po každém použití musí být časovač znovu nastaven.

**POZNÁMKA:** Pro zrušení nastavení časovače, jednoduše stiskněte tlačítko , kontrolka zhasne.

**POZNÁMKA:** Trvale svítící kontrolka napájení ukazuje, že zařízení je v pohotovostním režimu.

### OVLÁDÁNÍ RYCHLOSTI VENTILÁTORU

K dispozici jsou dvě rychlosti ventilátoru – Vysoká a Nízká. Pokud svítí kontrolka  zařízení pracuje v režimu vysoké rychlosti ventilátoru. Pokud kontrolka  nesvítí, a zařízení je zapnuto, pracuje v režimu nízké rychlosti ventilátoru.



### UPOZORNĚNÍ – FILTR

Pokud se rozsvítí kontrolka upozornění na filtr, je nutné filtr vyčistit. Zařízení vypněte, filtr opatrně vyjměte z odvlhčovače a vyčistěte jej. Filtr vložte zpět a zařízení zapněte.

Kontrolka upozornění na filtr nesvítí, pokud filtr není zapotřebí vyčistit. Frekvence čištění závisí na podmínkách v místnosti. V některých místnostech je zapotřebí čistit filtr častěji než v jiných.

## FUNCTION BUTTONS (CONTINUED)

### REŽIM SPÁNKU

Jas displeje se v režimu spánku sníží. Režim spánku aktivujete stiskem tlačítka . Pokud je režim spánku aktivován, kontrolka  se rozsvítí. Na nastavení vlhkosti a rychlosti ventilátoru máte jednu minutu. Po uplynutí jedné minuty displej, kromě kontrolky  zhasne. Stiskem jakéhokoliv tlačítka režim spánku zrušíte.

## FUNKCE AUTOMATICKÉHO RESTARTU

Toto zařízení je vybaveno funkcí automatického restartu. Pokud dojde k přerušení dodávek elektrického proudu, odvlhčovač po obnově dodávky elektrické energie automaticky obnoví předchozí nastavení.

## AUTOMATICKÉ ODMRAZENÍ

Na vnitřních cívkách se může vytvářet led. Pokud se na cívkách led vytvoří, zabudovaný kompresor se vypne, ale ventilátor bude i nadále pracovat, až led roztaje. Po roztátí ledu na cívkách a jejich vysušení, kompresor nebo ventilátor se automaticky zapne a proces odvlhčování bude pokračovat.

## ODPADNÍ VODA



**UPOZORNĚNÍ:** Kondenzovanou vodu ze zásobníku vždy zlikvidujte. Tato voda není čistá a není vhodná ke konzumaci.

### 1. Odpadní voda shromážděná v zásobníku na vodu

Kondenzovaná voda je shromažďována v zásobníku na vodu. Pokud se zásobník zaplní, odvlhčovač se automaticky vypne, na ovládacím panelu se rozsvítí kontrolka  a zazní pípnutí

**DŮLEŽITÉ:** Pokud je zásobník vody plný, odvlhčovač nepřesunujte, protože může dojít k vyliční kondenzované vody.

- 1.1 Zásobník na vodu se nachází v přední části odvlhčovače.
- 1.2 Pomocí držáku, umístěného uvnitř zásobníku na vodu, jej vyjměte a vodu vylijte.
- 1.3 Zásobník vraťte zpět. Zkontrolujte, zda je 1.2 zásobník na svém místě. Pokud nebude zásobník na vodu správně umístěn, z bezpečnostních důvodů nebude možné odvlhčovač zapnout.

1.1

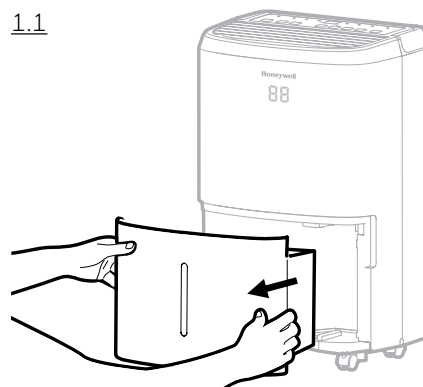

1.2

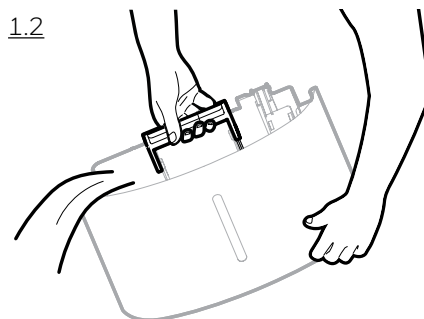

**DŮLEŽITÉ:** Nesprávné umístění zásobníku na vodu způsobí, že odvlhčovač nebude pracovat, v horní části odvlhčovače se rozsvítí kontrolka a zazní pípnutí. Po správném umístění zásobníku, kontrolka zhasne.

**POZNÁMKA:** Uvnitř zásobníku na vodu je pěnový plovák, který hlídá hladinu kondenzované vody a při jeho zaplnění automaticky odvlhčovač vypne. Zkontrolujte, zda je pěnový plovák správně uvnitř zásobníku umístěn. Správná pozice je na horní hraně zásobníku.

**PĚNOVÝ PLOVÁK NEODSTRAŇUJTE.**

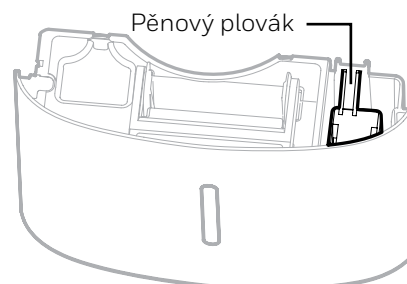

## ODPADNÍ VODA (POKRAČOVÁNÍ)

### 2. Kontinuální odvod vody – Použití hadice pro kontinuální odvod vody

Hadice pro kontinuální odvod vody je součástí dodávky tohoto výrobku. Aby bylo možné použít kontinuální odvod vody, je zapotřebí, aby v blízkosti odvlhčovače byla vpusť na odpadní vodu v úrovni podlahy (např. kanálek nebo odpad).

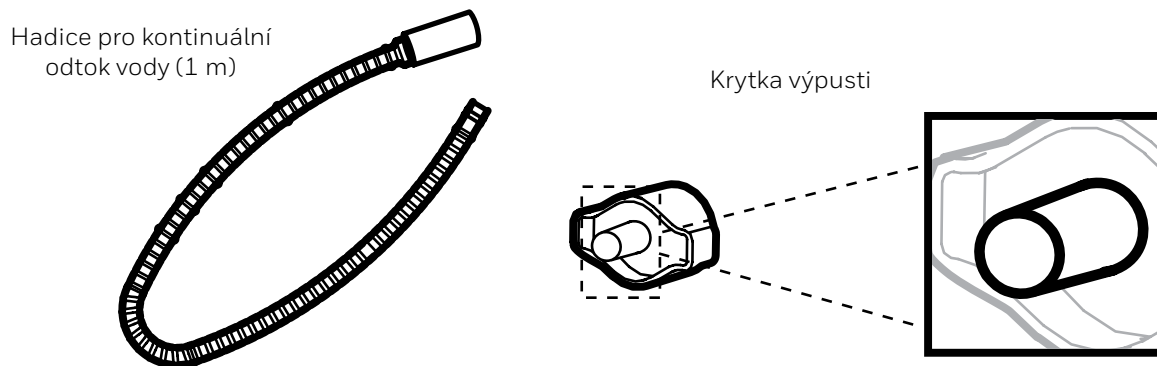

**POZNÁMKA:** Hadice pro kontinuální odvod vody a krytka jsou předinstalovány.

2.1 Vpusť naleznete v zadní části odvlhčovače. Odšroubujte a odstraňte krytku výtusti. K výtusti připojte hadici pro kontinuální odtok vody.

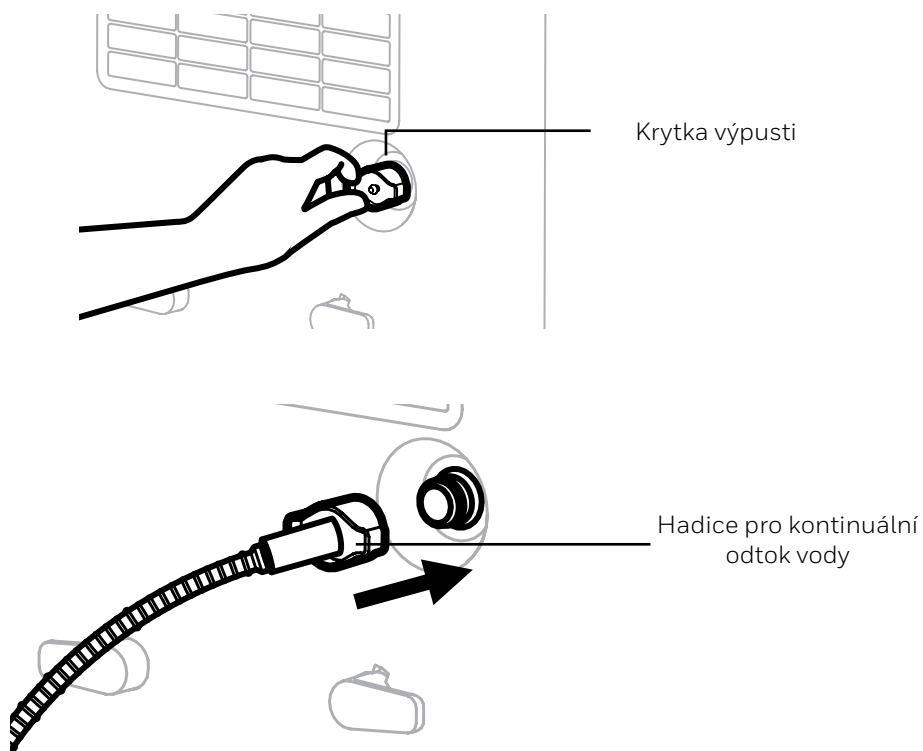

## ODPADNÍ VODA (POKRAČOVÁNÍ)

2.2 Pokud dochází k úniku vody, je možné, že odtoková hadice a krytka nejsou správně připevněny. Hadici odpojte a opět pevně připojte.

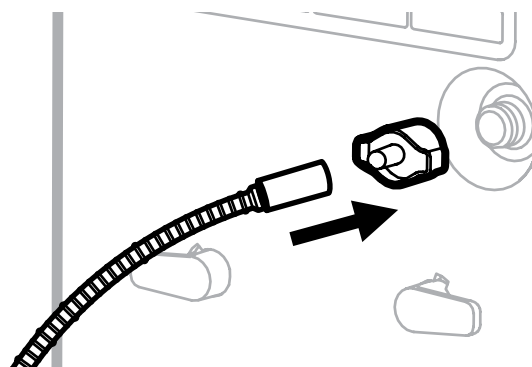

2.3 Konec odtokové hadice vložte do výpusti nebo umyvadla. Zkontrolujte, zda hadice není zlomena nebo překroucena, neboť toto může odtok vody zastavit. Zkontrolujte, zda je hadice pevně připojena.

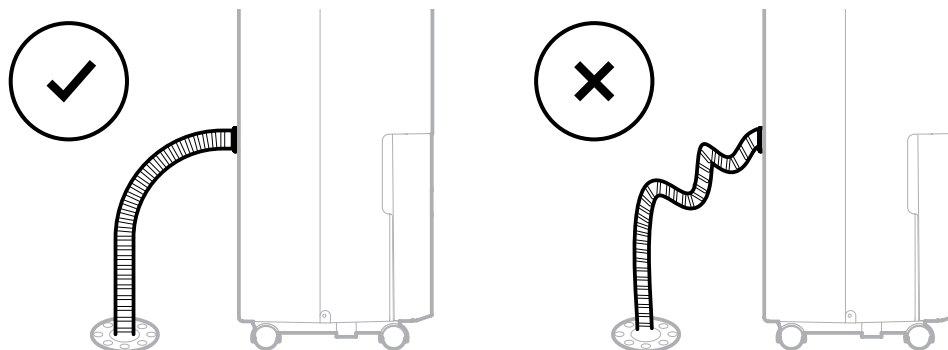

**DŮLEŽITÉ:** Zajistěte, aby hadice kontinuálního odtoku vody byla nakloněná směrem dolů a nebyla překroucena nebo zlomena.

**DŮLEŽITÉ:** Pokud je zařízení na nerovné podlaze, nebo je odtoková hadice špatně připojena, může dojít k zaplnění zásobníku na vodu a odvlhčovač přestane pracovat. Zkontrolujte, zda je podlaha rovná a znovu hadici připojte.

## ČIŠTĚNÍ A ÚDRŽBA

**UPOZORNĚNÍ:** Před čištěním nebo údržbou odvlhčovače jej vždy **VYPNĚTE** a odpojte přívod elektrické energie.

### Údržba zařízení:

- Před odpojením elektrické energie, zařízení vypněte.
- Pro čištění používejte pouze měkkou tkaninu.

### Údržba prachového filtru:

Prachový filtr, který je umístěn v zadní části přístroje, napomáhá odstraňovat prachové částice ze vzduchu. Filtr, který je znečištěn, snižuje účinnost odvlhčovače. Pro optimální proces odvlhčování, doporučujeme filtr čistit každé 2 týdny:

1. Odvlhčovač vypněte a odpojte od přívodu elektrické energie.
2. Filtr opatrně vyjměte z odvlhčovače.
3. Filtr umyjte pod tekoucí vodou, nebo prach odstraňte pomocí vysavače.
4. Po vyčištění filtr vysušte na chladném suchém místě a pak jej pečlivě vložte zpátky do odvlhčovače.

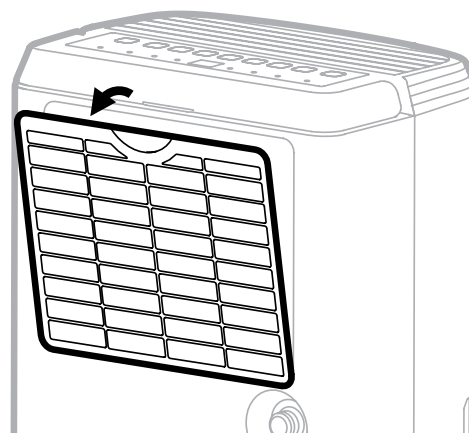

### Skladování na konci sezóny a údržba:

#### Pokud zařízení nebudete používat po delší dobu:

- Zařízení vypněte a odpojte od elektrického přívodu.
- Vyprázdněte zásobník na vodu a nechte jej vyschnout. Pokud je odvlhčovač připojen ke kontinuálnímu odtoku odpadní vody, hadici odšroubujte, nechte ji vyschnout a opět ji připojte k odvlhčovači.
- Vyjměte prachový filtr a pomocí vody jej vyčistěte. Prachový filtr nechte vyschnout a vložte jej zpět.
- Zkontrolujte, zda jsou všechny součásti odvlhčovače před uskladněním suché.
- Odvlhčovač přikryjte látkou nebo plastovou fólií, aby bylo zabráněno poškrábání nebo průniku prachu do odvlhčovače.
- Doporučujeme svinout napájecí kabel a umístit ho na vyvýšené místo, aby se zabránilo ohybům a zkroucení.
- Zařízení uskladněte ve vzpřímené poloze, na suchém místě, chráněném před přímým slunečním svitem.

# PRŮVODCE ODŠTRÁNOVÁNÍM PROBLÉMŮ

Následující průvodce pokrývá většinu možných problémů. Pokud se nedaří problém odstranit, kontaktujte zákaznický servis.

PROBLÉM	MOŽNÁ PŘÍČINA	ŘEŠENÍ
Odvlhčovač nechce pracovat	Bez elektřiny.	Zkontrolujte přívod.
	Zástrčka není správně zasunuta.	Zástrčku vytáhněte a opět zastrčte.
	Bezpečnostní vypínač na zásuvce je vypnut.	Resetujte bezpečnostní spínač, počkejte 3 minuty. Pokud problém přetrvává, kontaktujte servisní středisko.
	Zásobník na vodu není správně umístěn.	Zásobník na vodu umístěte do správné polohy. Pokud zásobník není na správném místě, zařízení nebude pracovat.
Odvlhčovač pracuje, ale úroveň vlhkosti neklesá	Úroveň vlhkosti je příliš vysoká.	Snižte úroveň vlhkosti.
	Okna nebo dveře jsou otevřena, do místnosti vniká nová vlhkost.	Všechna okna a dveře pevně uzavřete.
	V místnosti existují další zdroje vlhkosti (např. vroucí voda v konvici)	Odvlhčovač zapněte po odstranění těchto zdrojů vlhkosti.
	V místnosti je příliš nízká teplota.	aby pracoval v teplotním rozmezí 5°C až 32°C. Za teplot mimo tento rozsah má odvlhčovač značně omezený výkon.
	Prachový filtr je zanesený.	Vyčistěte prachový filtr.
	Vstupy nebo výstupy vzduchu jsou blokovány.	Odstraňte blokaci výstupů.

PROBLÉM	MOŽNÁ PŘÍČINA	ŘEŠENÍ
Zařízení pracuje, ale vlhkost neklesá.	Pro odstranění vlhkosti neuplynula dostatečně dlouhá doba.	Po prvním zapnutí nechte zařízení pracovat 24 hodin.
Odvlhčovač nepřetržitě běží / nevyplíná se	Vlhkost v místnosti je příliš vysoká.	Výkon odvlhčovače není dostatečný pro danou místnost. Pro velké místnosti doporučujeme použít ještě další odvlhčovač.
	Okna nebo dveře jsou otevřena, do místnosti vniká nová vlhkost.	Všechna okna a dveře pevně uzavřete.
Symbol zaplnění zásobníku  na vodu svítí.	Zásobník na vodu je plný.	Vyprázdněte zásobník na vodu.
	Zásobník na vodu není ve správné pozici.	Zásobník na vodu umístěte do správné polohy. Zařízení nebude pracovat, pokud zásobník na vodu nebude správně umístěn.
Z horních výstupů odvlhčovače vychází chladný vzduch.	Důvod v umístění výstupů v horní části odvlhčovače je distribuci vzduchu do místnosti.	Teplota výstupního vzduchu závisí na teplotě okolí a dalších faktorech. Může se měnit, což je normální. Není zapotřebí žádné akce.
Na cívkách se objevuje led	Odvlhčovač byl zapnut při nízké teplotě v místnosti.	To je normální stav. Led roztaje hodinu po vypnutí odvlhčovače.
Je připojena hadice kontinuálního odtoku, ale žádná odpadní voda z hadice nevytéká.	Některé podlahy mohou být křivé, což odtok vody může ovlivnit.	Zvedněte přední část odvlhčovače o 1 až 2,5 cm nad úroveň podlahy. Kondenzovaná voda bude vytékat do zadního odtoku a ne do zásobníku.



PROBLÉM	MOŽNÁ PŘÍČINA	ŘEŠENÍ
Voda na podlaze	Odpadní hadice může být odpojena.	Zkontrolujte připojení hadice kontinuálního odtoku vody a výstupu ze zařízení. Viz sekci Kontinuální odtok vody.
	Zamýšleli jste použít na odpadní vodu zásobník, ale hadice kontinuálního odtoku vody zůstala připojena.	Pokud chcete používat zásobník na vodu, odpojte hadici kontinuálního odtoku vody.
Hluk	Ventilátor pracuje.	Vzduch proudící ventilátorem může způsobovat hluk. Tento hluk je normální.

**JMATEK UK limited**  
Keizersgracht 62-64,  
1015 CS Amsterdam,  
Netherlands  
Tel: +31 20 5207422  
support.eu@jmatek.com

Made in China  
© 2021 JMATEK Limited. All rights reserved.  
The Honeywell Trademark is used under license  
from Honeywell International Inc.  
Honeywell International Inc. makes no  
representations or warranties with respect to this product.  
This product is manufactured by Airtex Int'l Corp. Ltd.  
(subsidiary of JMATEK Ltd.).

**Honeywell**